

Catalogue compact



Vue d'ensemble des produits

Les tournevis



Kraftform Série en acier inoxydable	4
Kraftform Série 900	6
Kraftform Série 300	10
Kraftform Série Comfort	26
Série Bois	28
Clés-drapeaux	29
Accessoires de vissage	29
Série Kraftform Micro	31
Série 400 – manche en « T »	38
Outils ESD	42

Les cliquets et les accessoires



Le cliquet Zyklop Speed, 1/4"	74
Le cliquet Zyklop Metal Push, 1/4"	79
Le cliquet Zyklop Metal Switch, 1/4"	81
Accessoires Zyklop, 1/4"	82
Le cliquet Zyklop Speed, 3/8"	91
Le cliquet Zyklop Metal Push, 3/8"	93
Le cliquet Zyklop Metal Switch, 3/8"	95
Accessoires Zyklop, 3/8"	96
Le cliquet Zyklop Speed, 1/2"	105
Le cliquet Zyklop Hybrid, 1/2"	108
Le cliquet Zyklop Metal Push, 1/2"	109
Le cliquet Zyklop Metal Switch, 1/2"	110
Accessoires Zyklop, 1/2"	111
Le cliquet Koloss, 1/2"	121
Zyklop Mini	123
Tool-Check	125

Les clés mâles coudées



Clés mâles coudées pour vis à six pans creux	140
Clés mâles coudées pour vis TORX®	151
Tournevis coudés	155

Les outils pour électriciens



Kraftform Série en acier inoxydable VDE	48
Kraftform Plus - Série 100 VDE	49
Kraftform Kompakt VDE	58
Kraftform Kompakt Turbo i	64
Kraftform Comfort VDE	68
Le cliquet Zyklop pour électricien et accessoires	69
Outils couple pour électriciens	73

Les clés mixtes Joker



6000 Joker Clés mixtes à cliquet	132
6001 Joker Switch Clés mixtes à cliquet, à inversion	135
6002 Clé double fourche Joker	135
6003 Clés mixtes Joker	137
6004 Clé à fourche réglable auto-ajustable Joker	139

Kraftform Kompakt



Kraftform Kompakt Turbo	156
Kraftform Kompakt 10, 12	157
Kraftform Kompakt 20, 22, 25, 26, 28	158
Kraftform Kompakt 40, 41	161
Kraftform Kompakt 50	162
Kraftform Kompakt 60, 62	162
Kraftform Kompakt 70, 71	166
Kraftform Kompakt 100	167
Kraftform Kompakt 400	168
Kraftform Kompakt Compositions Métiers	168
Manches et adaptateurs	175
Kraftform Kompakt Vario avec fonction cliquet	177
Kraftform Kompakt Vario sans fonction cliquet	180

Wera 2go



Dispositif porte-outils Wera 2go 1	183
Valise porte-outils Wera 2go 2	183
Boîte à outils Wera 2go 3	184
Carquois Wera 2go 4	184
Dispositif porte-outils Wera 2go 5	185
Bandoulière Wera 2go 6	185
Boîte à outils verticale Wera 2go 7	185
Bandes autocollantes	185

Les embouts



	Embouts pour vis Phillips	186
	Embouts pour vis Pozidriv	199
	Embouts pour vis PlusMinus vis à fente/Phillips	207
	Embouts pour vis PlusMinus vis à fente/Pozidriv	207
	Embouts pour vis TORX®	207
	Embouts pour vis TORX® BO	217
	Embouts pour vis TORX PLUS®	218
	Embouts pour vis TORX PLUS® IPR	219
	Embouts pour vis ASSY®	220
	Embouts pour vis à fente Douilles de guidage pour vis à fente	221
	Embouts pour vis six pans creux	227
	Embouts pour vis six pans creux BO	230
	Embouts pour vis à empreinte carrée	230
	Embouts pour vis TORQ-SET®	233
	Embouts pour vis TRI-WING®	235
	Embouts pour vis XZN	235
	Embouts pour vis Hi-TORQUE	236
	Embouts pour vis Microstix®	237
	Embouts pour vis double pointe	237
	Douilles pour vis	238
	Embouts à filetage interne	239

Les porte-embouts et adaptateurs



Porte-embouts Impaktor	240
Porte-embouts Rapidaptor	241
Porte-embouts à serrage rapide BiTorsion	243
Porte-embouts universel avec mandrin à serrage rapide	243
Porte-embouts universel avec jonc d'arrêt	244
Porte-embouts universel à douille acier inoxydable	245
Porte-embouts universel à douille cuivre-béryllium	247
Porte-embout à profondeur de vissage réglable	247
Tiges d'outils et adaptateurs	247

Les assortiments



Bit-Checks Impaktor	250
Bit-Checks Stainless	253
Bit-Checks / Bit-Safes BiTorsion	255
Bit-Checks Diamond	258
Bit-Checks/ Bit-Safes Universal	261
Bit-Checks Wood	272
Bit-Checks Metal	274
Assortiments d'embouts pour applications spéciales	275

Les outils dynamométriques



Série 7400	
Tournevis dynamométriques à réglage de couple variable	280
Série 7400	
Tournevis dynamométriques à couple pré-réglé	284
Série Indicateurs de couple	285
Série Clés dynamométriques Click-Torque	287
Série Outils interchangeables à emboîtement	294
Accessoires	300

Les tournevis à choc et les maillets



Tournevis à choc 90 Nm	301
Série Maillets	301

Répertoire

Répertoire numérique par numéro de code	303
Répertoire numérique par numéro d'article	316

Kraftform Stainless : en acier inoxydable pour éviter la rouille

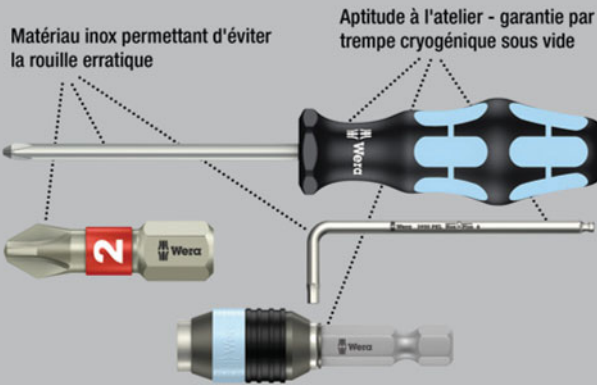

Tournevis haute qualité Kraftform Plus inox. Les outils Wera en acier inoxydable font l'objet d'une trempé cryogénique sous vide qui leur confère les duretés et indices de résistance nécessaires aux vissages. L'usage industriel est possible sans restriction. La pointe Lasertip s'accroche dans la tête de vis et empêche le ripage. Manche Kraftform multicomposants pour un travail rapide et en douceur.

Avec « Take it easy » : trouver facilement le bon profil grâce à la couleur et la bonne taille grâce au marquage. Le dispositif hexagonal antiroulement empêche les « échappées » importunes de l'outil sur le lieu de travail.

- Manche Kraftform multicomposants pour un vissage rapide et ergonomique
- Avec « Take it easy » : trouver facilement le bon profil grâce à la couleur et la bonne taille grâce au marquage
- Avec profil hexagonal empêchant l'outil de rouler
- Pointe Lasertip pour une meilleure accroche dans l'empreinte de vis

Lasertip : pointe de tournevis traitée au laser

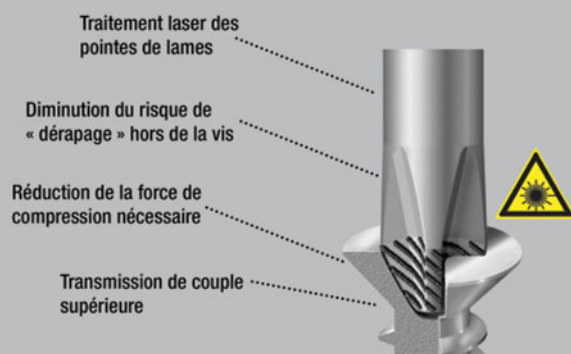

3335 Tournevis pour vis à fente, acier inoxydable



	EAN						
Code	4013288	mm	mm	mm	mm	mm	
05032001001 ¹⁾	107329	0,5	3,0	3,0	80	81	1/8" 10
05032002001	107336	0,6	3,5	3,5	100	81	9/64" 10
05032003001	107343	0,8	4,0	4,0	100	98	5/32" 10
05032004001	107350	1,0	5,5	5,5	125	98	7/32" 10

¹⁾sans Lasertip

3334 Tournevis pour vis à fente, acier inoxydable



	EAN						
Code	4013288	mm	mm	mm	mm	mm	
05032005001	107367	1,2	6,5	6,0	150	105	1/4" 10
05032006001	107374	1,2	8,0	7,0	175	112	5/16" 10
05032007001	107381	1,6	10,0	9,0	200	112	3/8" 5

3350 Tournevis pour vis cruciformes PH, acier inoxydable



	EAN						
Code	4013288		mm	mm	mm	mm	
05032020001 ¹⁾	107398	PH 0	60	81	3,0	2 3/8"	5
05032021001	107404	PH 1	80	98	4,5	3 1/8"	10
05032022001	107411	PH 2	100	105	6,0	4"	10
05032023001	107428	PH 3	150	112	8,0	6"	5

¹⁾sans Lasertip

3355 Tournevis pour vis cruciformes PZ, acier inoxydable



	EAN						
Code	4013288		mm	mm	mm		
05032030001 ¹⁾	107435	PZ 0	60	81	3,0	2 3/8"	5
05032031001	107442	PZ 1	80	98	4,5	3 1/8"	10
05032032001	107459	PZ 2	100	105	6,0	4"	10
05032033001	107466	PZ 3	150	112	8,0	6"	5

¹⁾sans Lasertip

3367 Tournevis pour vis TORX®, acier inoxydable



	EAN						
Code	4013288		mm	mm	mm		
05032050001	107473	TX 8	60	81	3,5	2 3/8"	10
05032051001	107480	TX 9	60	81	4,0	2 3/8"	10
05032052001	107497	TX 10	80	81	4,0	3 1/8"	10
05032053001	107503	TX 15	80	98	4,0	3 1/8"	10
05032054001	107510	TX 20	100	98	4,5	4"	10
05032055001	107527	TX 25	100	105	5,0	4"	10
05032056001	107534	TX 27	115	105	5,5	4 9/16"	10
05032057001	107541	TX 30	115	105	6,0	4 9/16"	10
05032058001	107558	TX 40	130	112	7,0	5 3/16"	10

3368 Tournevis pour vis à empreinte carrée, acier inoxydable

- Tournevis acier inoxydable pour vis à six pans creux
- Manche Kraftform multicomposants pour un vissage rapide et ergonomique
- Avec marquage sur le manche pour faciliter la recherche et le tri des outils
- Avec profil hexagonal empêchant l'outil de rouler
- Acier inoxydable, empêchant la pollution par la rouille

3368 Tournevis pour vis à empreinte carrée, acier inoxydable



	EAN						
Code	4013288		mm	mm	mm		
05032070002	114150	# 1	80	98	4,5	3 1/8"	10
05032071002	114167	# 2	100	105	6,0	4"	10

3334/6 Jeu de tournevis, acier inoxydable + Rack

- Avec rack de rangement pour pose murale



Code	EAN		
05032060001	111388		1
		3350 PH 1x PH 1x80; 1x PH 2x100	
		3335 1x 0,5x3,0x80 ¹⁾ ; 1x 0,8x4,0x100; 1x 1,0x5,5x125	
		3334 1x 1,2x6,5x150	

¹⁾sans Lasertip

3334/3355/6 Jeu de tournevis, acier inoxydable + Rack

- Avec rack de rangement pour pose murale

3334/3355/6 Jeu de tournevis, acier inoxydable + Rack



Code	EAN		
05032061001	111395		1
		3355 PZ 1x PZ 1x80; 1x PZ 2x100	
		3335 1x 0,5x3,0x80 ¹⁾ ; 1x 0,8x4,0x100; 1x 1,0x5,5x125	
		3334 1x 1,2x6,5x150	

¹⁾sans Lasertip

3334/3350/3355/6 Jeu de tournevis, acier inoxydable + Rack

- Avec rack de rangement pour pose murale

3334/3350/3355/6 Jeu de tournevis, acier inoxydable + Rack



Code	EAN		
05032063001	4013288 111739		1
		+	3350 PH 1x PH 1x80; 1x PH 2x100
		+	3355 PZ 1x PZ 1x80; 1x PZ 2x100
		●	3335 1x 0,5x3,0x80 ¹⁾
		●	3334 1x 1,2x6,5x150

¹⁾sans Lasertip

Le tournevis-burin signé Wera

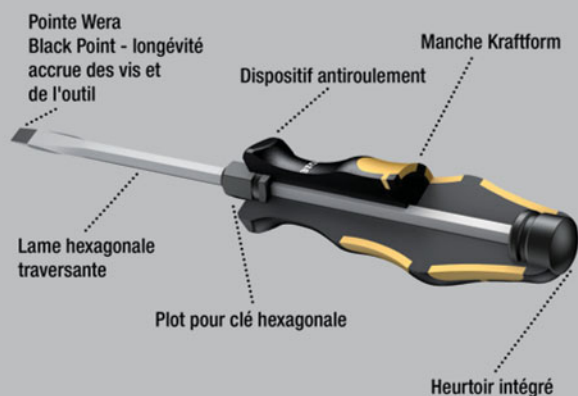

Tournevis-burin Wera, pour visser, buriner, mater et dégager des vis bloquées. Avec manche Kraftform multicomposants pour un travail rapide et en douceur. Kraftform Plus : zones dures pour une haute vitesse de travail, les zones tendres garantissant quant à elles une transmission de couple élevée. Avec lame hexagonale traversante réalisée dans le même matériau haut de gamme que les embouts – d'où une transmission de force sans déperdition, même lors de frappes au marteau. Le matériau à finition extra-ri-gide empêche l'ébrèchement ou la rupture de la lame.

Avec heurtoir intégré, pour une durée de vie supérieure et une réduction du risque d'éclatement. Le plot hexagonal intégré permet la transmission de couples supérieurs en s'aidant d'une clé à fourche ou d'une clé polygonale.

La pointe Wera Black Point, conjuguée à un procédé de trempe sophistiqué, garantit une haute longévité, une protection accrue contre la corrosion et un parfait ajustement. Avec dispositif hexagonal antiroulement empêchant les « échappées » importunes de l'outil sur le lieu de travail.

932 A Tournevis pour vis à fente



	EAN	!	!	!	!	!	!	!
Code	4013288	mm	mm	mm	mm	mm	mm	
05018260001 ¹⁾	018007	0,6	3,5	4		80	81	10
05018262001	018014	0,8	4,5	5	8	90	98	10
05018264001	018021	1,0	5,5	6	10	100	105	10
05018266001	018038	1,2	7,0	6	10	125	105	10
05018268001	018045	1,6	9,0	8	13	150	112	10
05018270001	018052	1,6	10,0	8	13	175	112	5
05018272001	018069	2,0	12,0	10	16	200	117	2
05018274001	018076	2,5	14,0	10	16	250	117	2

¹⁾Sans lame traversante, heurtoir et plot pour clé

932 A SB Tournevis pour vis à fente



Code	EAN		
05100085001	181596	932 A	10
05100086001	181602	932 A	10
05100087001	181619	932 A	10

932 AS Tournevis pour vis à fente

- Avec lame hexagonale traversante et heurtoir à admission carrée pour l'adaptation d'une clé

932 AS Tournevis pour vis à fente



Code	EAN	mm	mm	mm	mm	mm	mm	
05018300001	134486	0,8	4,5	5	8	100	98	10
05018301001	134462	1,0	5,5	6	10	113	105	10
05018302001	134455	1,2	7,0	6	10	138	105	10

917 SPH Tournevis pour vis cruciformes



Code	EAN		mm	mm	mm	mm	mm	
05017005001	017734	PH 1	5	8	80	98	3 1/8"	10
05017010001	017741	PH 2	6	10	100	105	4"	10
05017015001	017758	PH 3	8	13	150	112	6"	5
05017020001	017765	PH 4	10	16	200	117	8"	2

917 SPH SB Tournevis pour vis cruciformes



Code	EAN		
05100075001	181565	917 SPH	10
05100076001	181572	917 SPH	10
05100077001	181589	917 SPH	5

917 SPHS Tournevis pour vis cruciformes PH

- Avec lame hexagonale traversante et heurtoir à admission carrée pour l'adaptation d'une clé

917 SPHS Tournevis pour vis cruciformes PH



Code	EAN		mm	mm	mm	mm	mm	
05017040001	134493	PH 1	5	8	90	98	3 35/64"	10
05017041001	134448	PH 2	6	10	113	105	4 29/64"	10

918 SPZ Tournevis pour vis cruciformes PZ



Code	EAN		mm	mm	mm	mm	mm	
05017050001	017772	PZ 1	5	8	80	98	3 1/8"	10
05017052001	017789	PZ 2	6	10	100	105	4"	10
05017054001	017796	PZ 3	8	13	150	112	6"	5
05017056001	017802	PZ 4	10	16	200	117	8"	2

918 SPZ SB Tournevis pour vis cruciformes PZ



Code	EAN		
	4013288		
05100080001	181633	918 SPZ 1x PZ 1x80	10
05100081001	181640	918 SPZ 1x PZ 2x100	10
05100082001	181657	918 SPZ 1x PZ 3x150	5

977 Tournevis pour vis TORX®



Code	EAN							
	4013288		mm	mm	mm	mm		
05024400001	094742	TX 15	5	8	80	98	3 1/8"	10
05024401001	094759	TX 20	5	8	90	98	3 1/2"	10
05024402001	094766	TX 25	6	10	100	105	4"	10
05024403001	094773	TX 27	6	10	125	105	5"	10
05024404001	094780	TX 30	8	13	150	112	6"	10
05024405001	094797	TX 40	8	13	150	112	6"	10

Big Pack 900 Jeu de tournevis Kraftform Wera : le tournevis-burin + Rack

- Avec rack de rangement pour pose murale

Big Pack 900 Jeu de tournevis Kraftform Wera : le tournevis-burin + Rack



Code	EAN		
	4013288		
05133285001	176349		1
		917 SPH 1x PH 1x80; 1x PH 2x100; 1x PH 3x150	
		918 SPZ 1x PZ 1x80; 1x PZ 2x100; 1x PZ 3x150	
		932 A 1x 0,6x3,5x80 ¹⁾ ; 1x 0,8x4,5x90; 1x 1,0x5,5x100; 1x 1,2x7,0x125; 1x 1,6x9,0x150	
		977 TORX® 1x TX 20x90; 1x TX 25x100	
		Rack 2x 190,0x50,0	

¹⁾Sans lame traversante, heurtoir et plot pour clé

932/6 Jeu de tournevis Kraftform Wera : le tournevis-burin + Rack

- Avec rack de rangement pour pose murale

932/6 Jeu de tournevis Kraftform Wera : le tournevis-burin + Rack



Code	EAN		
	4013288		
05018282001	018090		1
		917 SPH 1x PH 1x80; 1x PH 2x100	
		932 A 1x 0,6x3,5x80 ¹⁾ ; 1x 0,8x4,5x90; 1x 1,0x5,5x100; 1x 1,2x7,0x125	

¹⁾Sans lame traversante, heurtoir et plot pour clé

932 S/6 Jeu de tournevis Kraftform Wera : le tournevis-burin + Rack

- Heurtoir à admission carrée intégrée + plot d'accueil de clé pour transmission de couples supérieurs
- Avec rack de rangement pour pose murale

932 S/6 Jeu de tournevis Kraftform Wera : le tournevis-burin + Rack



Code	EAN			
05018283001	134479			1
		+	917 SPHS 1x PH 1x90; 1x PH 2x113	
		-	932 A 1x 0,6x3,5x80 ¹⁾	
		-	932 AS 1x 0,8x4,5x100; 1x 1,0x5,5x113; 1x 1,2x7,0x138	

¹⁾Sans lame traversante, heurtoir et plot pour clé

932/918/6 Jeu de tournevis Kraftform Wera : le tournevis-burin + Rack

- Avec rack de rangement pour pose murale

932/918/6 Jeu de tournevis Kraftform Wera : le tournevis- burin + Rack



Code	EAN			
05018287001	018137			1
		+	918 SPZ 1x PZ 1x80; 1x PZ 2x100	
		-	932 A 1x 0,6x3,5x80 ¹⁾ ; 1x 0,8x4,5x90; 1x 1,0x5,5x100; 1x 1,2x7,0x125	

¹⁾Sans lame traversante, heurtoir et plot pour clé

977/6 TORX® Jeu de tournevis Kraftform Wera : le tournevis-burin + Rack

- Avec rack de rangement pour pose murale

977/6 TORX® Jeu de tournevis Kraftform Wera : le tournevis-burin + Rack



Code	EAN			
05024410001	094803			1
		+	977 TORX® 1x TX 15x80; 1x TX 20x90; 1x TX 25x100; 1x TX 27x125; 1x TX 30x150; 1x TX 40x150	

Kraftform : la forme réalisée par la main

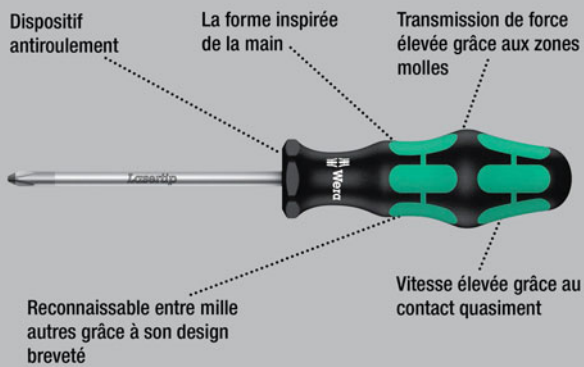

Tournevis haute qualité Kraftform Plus signé Wera, avec lame électrique. Manche Kraftform Plus multicomposants pour un travail agréable et ergonomique, bannissant ampoules et callosités. Zones dures pour une haute vitesse de travail, les zones tendres garantissant quant à elles une transmission de couple élevée.

La pointe des tournevis Wera Lasertip est pourvue d'un grenelage microscopique réalisé au laser. Cette surface rugueuse vient littéralement « mordre » dans la tête de vis. Fini les ripages intempestifs !

Le repéreur d'outils « Take it easy » avec repérage couleur en fonction des pointes et des poinçons de calibre, pour trouver facilement et rapidement l'outil nécessaire. Le dispositif hexagonal antiroulement empêche les « échappées » importunes de l'outil sur le lieu de travail.

- Manche à zones dures pour la rapidité de travail et tendres pour une transmission optimale du couple
- Avec « Take it easy » : trouver facilement le bon profil grâce à la couleur et la bonne taille grâce au marquage
- Avec profil hexagonal empêchant l'outil de rouler
- Pointe Lasertip pour une meilleure accroche dans l'empreinte de vis

Lasertip : pointe de tournevis traitée au laser

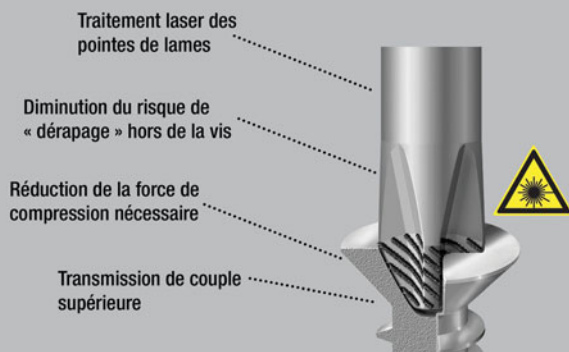

335 Tournevis pour vis à fente



	EAN	┌	└	┌	└	∅	└	
Code	4013288	mm	mm	mm	mm	mm	mm	
05008006001 ¹⁾	039996	0,4	2,0	60	70	2,5	5/64"	10
05110000001 ¹⁾	003232	0,4	2,5	60	70	2,5	3/32"	10
05008007001 ¹⁾	003249	0,4	2,5	75	70	2,5	3/32"	10
05008008001 ¹⁾	107985	0,5	3,0	150	81	4,0	1/8"	10
05008009001 ¹⁾	107992	0,5	3,0	200	81	4,0	1/8"	5
05110001001 ¹⁾	003256	0,5	3,0	80	81	3,0	1/8"	10
05008015001	003263	0,6	3,5	100	81	3,5	9/64"	10
05110002001	003270	0,6	3,5	125	81	3,5	9/64"	10
05110003001	003287	0,6	3,5	200	81	3,5	9/64"	5
05110004001	003294	0,8	4,0	100	98	4,0	5/32"	10
05110005001	003300	0,8	4,0	150	98	4,0	5/32"	10
05110006001	003317	0,8	4,0	200	98	4,0	5/32"	5
05008027001 ¹⁾	003324	0,8	4,0	300	98	4,0	5/32"	2
05110007001	003331	1,0	5,5	125	98	5,5	7/32"	10
05008055001	003348	1,0	5,5	150	98	5,5	7/32"	10
05110008001	003355	1,0	5,5	200	98	5,5	7/32"	5
05008060001 ¹⁾	003362	1,0	5,5	300	98	5,5	7/32"	2
05008061001	108005	1,2	6,0	100	105	6,0	5/16"	10

¹⁾ sans Lasertip

335 SB Tournevis pour vis à fente



Code	EAN			
	4013288			
05100042001	181275	●	335 1x 0.6x3.5x100	10
05100043001	181251	●	335 1x 0.8x4.0x100	10
05100044001	181244	●	335 1x 1.0x5.5x125	10

334 SK Tournevis pour vis à fente

- Avec lame hexagonale

334 SK Tournevis pour vis à fente



	EAN	∩	∩	∩	∩	∩	∩	∩
Code	4013288	mm	mm	mm	mm	mm	mm	mm
05007670001	108036	0,6	3,5	4	-	75	81	10
05007671001	108043	0,8	4,0	4	-	90	81	10
05007672001	108050	0,8	4,5	5	8	90	98	10
05007673001	108067	1,0	5,5	6	10	100	98	10
05007674001	108074	1,2	6,5	6	10	125	105	10
05007675001	108081	1,2	7,0	6	10	125	105	10
05007676001	108098	1,6	9,0	8	13	150	112	10
05007677001	108104	1,6	10,0	8	13	175	112	5

334 Tournevis pour vis à fente



	EAN	∩	∩	∩	∩	∩	∩	∩
Code	4013288	mm	mm	mm	mm	mm	mm	mm
05007610001	003058	0,8	5,0	100	98	5,0	3/16"	10
05007620001	003065	1,0	6,0	125	105	6,0	1/4"	10
05340330001	102553	1,0	6,0	150	105	6,0	1/4"	10
05110010001	003089	1,2	6,5	150	105	6,0	1/4"	10
05007635001	003072	1,2	7,0	150	105	7,0	9/32"	10
05007621001	108012	1,2	6,5	200	105	7,0	9/32"	5
05110011001	003096	1,2	8,0	175	112	7,0	5/16"	5
05007640001	108029	1,6	8,0	175	112	7,0	5/16"	5
05110104001	003102	1,6	10,0	200	112	9,0	3/8"	5
05110105001 ¹⁾	003119	2,0	12,0	250	117	10,0	1/2"	2

¹⁾sans Lasertip

334 SB Tournevis pour vis à fente



Code	EAN			
	4013288			
05100030001	181411	334	1x 1.2x6.5x150	10
05100031001	181220	334	1x 1.2x8.0x175	5

378 B Tournevis pour vis à fente

- Avec lame carrée

378 B Tournevis pour vis à fente



	EAN	∩	∩	∩	∩	∩	∩	∩
Code	4013288	mm	mm	mm	mm	mm	mm	mm
05110050001	004598	0,8	4,0	4	75	98	5/32"	10
05110051001	004604	1,0	5,5	5	100	98	7/32"	10
05110052001	004611	1,2	6,5	6	125	105	1/4"	10
05110053001	004628	1,6	8,0	8	150	112	5/16"	10
05007355001	004635	1,6	10,0	8	60	112	3/8"	5
05110054001	004642	1,6	10,0	8	175	112	3/8"	5
05110150001	004666	1,6	10,0	8	200	112	3/8"	5
05110055001	004673	2,0	12,0	10	200	112	1/2"	5
05110151001	004680	2,0	12,0	10	250	112	1/2"	5

350 SK PH Tournevis pour vis Phillips

- Avec lame hexagonale et plot pouvant accueillir une clé pour transmission de couples supérieurs

350 SK PH Tournevis pour vis Phillips



	EAN	+	∩	∩	∩	∩	∩	∩
Code	4013288		mm	mm	mm	mm	mm	mm
05008750001 ¹⁾	108128	PH 0	4		60	81	2 3/8"	5
05008751001	108135	PH 1	5	8	80	98	3 1/8"	10
05008752001	108142	PH 2	6	10	100	105	4"	10
05008753001	108159	PH 3	8	13	150	112	6"	5

¹⁾sans Lasertip

350 PH Tournevis pour vis Phillips



Code	EAN	+	mm	mm	mm	mm	
05008705001 ¹⁾	003591	PH 0	60	81	3,0	2 3/8"	5
05008706001 ¹⁾	108111	PH 0	100	81	3,0	4"	5
05008710001	003607	PH 1	80	98	4,5	3 1/8"	10
05008712001	003614	PH 1	200	98	4,5	8"	2
05008715001 ¹⁾	003621	PH 1	300	98	4,5	12"	2
05008720001	003638	PH 2	100	105	6,0	4"	10
05008723001	097996	PH 2	150	105	6,0	6"	10
05008725001	003645	PH 2	200	105	6,0	8"	2
05008730001 ¹⁾	003652	PH 2	300	105	6,0	12"	2
05008735001	003669	PH 3	150	112	8,0	6"	5
05008740001 ¹⁾	003676	PH 4	200	112	10,0	8"	2

¹⁾sans Lasertip

350 PH SB Tournevis pour vis Phillips



Code	EAN	+		
05100050001	181329	+	350 PH 1x PH 0x60 ¹⁾	10
05100051001	181336	+	350 PH 1x PH 1x80	10
05100052001	181343	+	350 PH 1x PH 2x100	10

355 SK PZ Tournevis pour vis cruciformes PZ

- Avec lame hexagonale et plot pouvant accueillir une clé pour transmission de couples supérieurs

355 SK PZ Tournevis pour vis cruciformes PZ



Code	EAN	*	mm	mm	mm	mm	mm	
05009340001 ¹⁾	108180	PZ 0	4		60	81	2 3/8"	5
05009341001	108197	PZ 1	5	8	80	98	3 1/8"	10
05009342001	108203	PZ 2	6	10	100	105	4"	10
05009343001	108210	PZ 3	8	13	150	112	6"	5

¹⁾sans Lasertip

355 PZ Tournevis pour vis cruciformes PZ



Code	EAN	*	mm	mm	mm	mm	
05009305001 ¹⁾	004024	PZ 0	60	81	3,0	2 3/8"	10
05009310001	004031	PZ 1	80	98	4,5	3 1/8"	10
05009312001	004048	PZ 1	200	98	4,5	8"	2
05009313001 ¹⁾	108166	PZ 1	300	98	4,5	12"	2
05009315001	004055	PZ 2	100	105	6,0	4"	10
05009317001	004062	PZ 2	200	105	6,0	8"	2
05347743001	097040	PZ 2	250	105	6,0	10"	2
05009319001 ¹⁾	108173	PZ 2	300	105	6,0	12"	2
05009320001	004079	PZ 3	150	112	8,0	6"	5
05009325001 ¹⁾	004086	PZ 4	200	112	10,0	8"	2

¹⁾sans Lasertip

355 PZ SB Tournevis pour vis cruciformes PZ



Code	EAN	*		
05100055001	181282	+	355 PZ 1x PZ 0x60 ¹⁾	10
05100056001	181299	+	355 PZ 1x PZ 1x80	10
05100057001	181305	+	355 PZ 1x PZ 2x100	10

Hex-Plus - Permet aux vis à six pans creux de durer plus longtemps

La déformation de la vis est diminuée

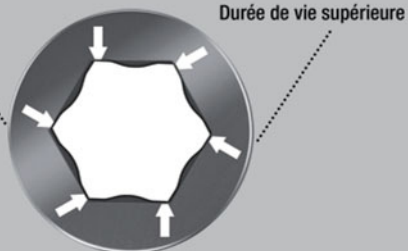

Durée de vie supérieure

Tournevis haute qualité Kraftform Plus. Manche Kraftform multicomposants, pour un travail rapide et en douceur. Kraftform Plus : zones dures pour une haute vitesse de travail, les zones tendres garantissant quant à elles une transmission de couple élevée.

Le profil Hex-Plus offre des surfaces d'appui plus vastes dans la tête de vis. L'effet d'entaille est ce faisant réduit au minimum, la destruction de la tête de la vis quasiment éliminée.

Avec « Take it easy » : trouver facilement le bon profil grâce à la couleur et la bonne taille grâce au marquage. Le dispositif hexagonal antiroulement empêche les « échappées » importunes de l'outil sur le lieu de travail.

- Tournevis à lame hexagonale Hex-Plus
- Hex-Plus conférant une longévité supérieure aux vis à six pans creux

354 Tournevis hexagonal Hex-Plus



Code	EAN	Ø	l ₁	l ₂	Ø	l ₃	
05023105001	003942	2,0	75	70	3,0	3"	5
05023107001	003959	2,5	75	81	3,0	3"	10
05023110001	003966	3,0	75	81	4,0	3"	10
05023115001	003973	4,0	75	98	5,0	3"	10
05023120001	003980	5,0	80	105	6,0	3 1/8"	10
05023125001	003997	6,0	80	105	7,0	3 1/8"	5
05023130001	004000	8,0	100	112	10,0	4"	5

352 Tournevis hexagonal à tête sphérique

- Avec lame hexagonale et tête sphérique, pour pouvoir bien opérer même dans les situations complexes

352 Tournevis hexagonal à tête sphérique



Code	EAN	Ø	Ø	l ₁	l ₂	l ₃	
05022795001	4013288 032577	1,5		60	70	2 3/8"	10
05022800001	003751	2,0		100	70	4"	10
05138070001	003768	2,5		100	81	4"	10
05022805001	003775	3,0		100	81	4"	10
05022810001	003782	4,0		100	98	4"	10
05022815001	003799	5,0		100	105	4"	10
05022820001	003805	6,0		125	105	5"	5
05022825001	003812	8,0		150	112	6"	5
05022830001	003829	10,0		150	112	6"	5
05022835001	003836	12,0		150	117	6"	5
05022905001	003843		5/32"	100	98	4"	5
05022910001	003850		3/16"	100	105	4"	5
05022915001	003867		7/32"	100	105	4"	5
05022920001	003874		1/4"	125	105	5"	5
05022925001	003881		5/16"	150	112	6"	5
05022930001	003898		3/8"	150	112	6"	5
05022935001	003904		1/2"	150	117	6"	5

Outils TORX® avec fonction de retenue

Tenue sûre dans la vis. Fini les recherches fastidieuses de vis égarées ! Positionnement parfait dans la vis.

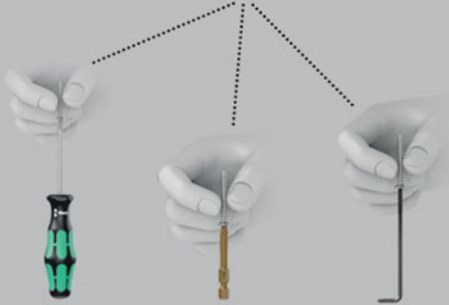

Tournevis haute qualité Kraftform Plus signé Wera. Manche Kraftform multicomposants pour un travail rapide et en douceur. Kraftform Plus : zones dures pour une haute vitesse de travail, les zones tendres garantissant quant à elles une transmission de couple élevée.

Avec fonction de retenue : la force de blocage résultant de la pression superficielle s'exerçant entre la pointe d'entraînement et le profil des vis permet le maintien sûr de ces dernières sur l'outil. Le dispositif hexagonal antiroulement empêche les « échappées » importunes de l'outil sur le lieu de travail.

Avec identification du type de vis et du calibre sur le manche, pour faciliter la recherche et le tri de l'outil.

- Tournevis pour vis à empreinte TORX®
- Avec fonction de retenue pour vis TORX®
- Manche Kraftform multicomposants pour un vissage rapide et ergonomique
- Avec marquage sur le manche pour faciliter la recherche et le tri des outils
- Avec profil hexagonal empêchant l'outil de rouler

367 Tournevis TORX® HF avec fonction de retenue



	EAN						
Code	4013288		mm	mm	mm		
05028048001	106643	TX 8	60	81	3,5	2 3/8"	10
05028049001	106650	TX 9	60	81	4,0	2 3/8"	10
05028050001	100696	TX 10	80	81	4,0	3 1/8"	10
05028051001	100702	TX 15	80	98	4,0	3 1/8"	10
05028052001	100719	TX 20	100	98	4,5	4"	10
05028070001	138415	TX 20	300	98	4,5	12"	4
05028053001	100726	TX 25	100	105	5,0	4"	10
05028071001	138408	TX 25	300	105	6,0	12"	4
05028054001	100733	TX 27	115	105	5,5	4 9/16"	10
05028072001	138392	TX 27	300	105	6,0	12"	4
05028055001	100740	TX 30	115	105	6,0	4 9/16"	10
05028073001	138385	TX 30	300	105	6,0	12"	4
05028056001	100757	TX 40	130	112	7,0	5 3/16"	10

367 Tournevis TORX®



	EAN						
Code	4013288		mm	mm	mm		
05028000001	025852	TX 5	60	70	3,5	2 3/8"	10
05028001001	004185	TX 6	60	70	3,5	2 3/8"	10
05028002001	004192	TX 7	60	70	3,5	2 3/8"	10
05028003001	004208	TX 8	60	81	3,5	2 3/8"	10
05028004001	004215	TX 9	60	81	4,0	2 3/8"	10
05028005001	004222	TX 10	80	81	4,0	3 1/8"	10
05028008001	004239	TX 15	80	98	4,0	3 1/8"	10
05028010001	004246	TX 20	100	98	4,5	4"	10
05028012001	004253	TX 25	100	105	5,0	4"	10
05028013001	004260	TX 27	115	105	5,5	4 9/16"	10
05028015001	004277	TX 30	115	105	6,0	4 9/16"	10
05028020001	004284	TX 40	130	112	7,0	5 1/8"	10
05028025001	004291	TX 45	130	112	8,0	5 1/8"	10

367 SB Tournevis TORX®

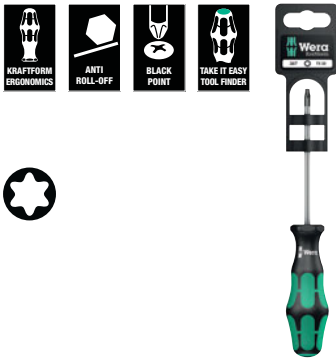

Code	EAN			
	4013288			
05100060001	181350		367 TORX® 1x TX 10x80	10
05100061001	181367		367 TORX® 1x TX 15x80	10
05100062001	181374		367 TORX® 1x TX 20x100	10
05100063001	181381		367 TORX® 1x TX 25x100	10
05100064001	181398		367 TORX® 1x TX 30x115	10

367 Tournevis TORX® K à tête sphérique

- Avec pointe Black Point et tête sphérique, nicromatt

367 Tournevis TORX® K à tête sphérique

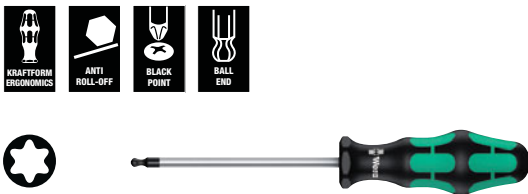

Code	EAN							
	4013288			mm	mm	mm		
05027950001	004338	TX 15		80	98	4,0	3 1/8"	5
05027952001	004345	TX 20		100	98	4,5	4"	5
05027954001	004352	TX 25		100	105	5,0	4"	5
05027956001	004369	TX 27		115	105	5,5	4 9/16"	5
05027958001	004376	TX 30		115	105	6,0	4 9/16"	5

367 Tournevis TORX® BO

Tournevis haute qualité Kraftform Plus. Manche Kraftform multicomposants pour un travail rapide et en douceur. Les vis TORX® BO sont munies dans leur profil d'entraînement d'une goupille faisant saillie. Cela permet d'éviter tout desserrage non autorisé, les outils TORX® « normaux » ne pouvant actionner les vis en question. Seuls les outils spéciaux TORX® BO présentent un alésage dans lequel les goupilles peuvent pénétrer.

La pointe Wera Black Point, conjuguée à un procédé de trempe sophistiqué, garantit une haute longévité, une protection accrue contre la corrosion et un parfait ajustement. Le dispositif hexagonal antiroulement empêche les « échappées » importunes de l'outil sur le lieu de travail.

Avec identification du type de vis et du calibre sur le manche, pour faciliter la recherche et le tri de l'outil.

- Avec profil TORX® percé pour le vissages/devissage des vis dites « de sécurité »

367 Tournevis TORX® BO

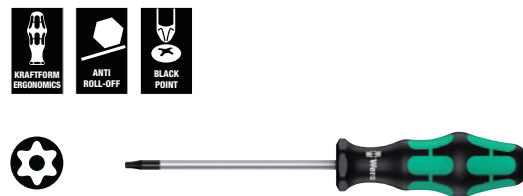

Code	EAN						
	4013288		mm	mm	mm		
05138257001	039965	TX 7	60	70	3,5	2 3/8"	5
05138258001	039972	TX 8	60	81	3,5	2 3/8"	5
05138259001	039989	TX 9	60	81	4,0	2 3/8"	5
05138260001	025869	TX 10	80	81	4,0	3 1/8"	5
05138268001	108234	TX 10	300	81	4,0	12"	5
05138261001	025876	TX 15	80	98	4,0	3 1/8"	5
05138269001	108241	TX 15	300	98	4,0	12"	2
05138262001	025883	TX 20	100	98	4,5	4"	5
05138270001	108258	TX 20	300	98	4,5	12"	2
05138263001	025890	TX 25	100	105	5,0	4"	5
05138264001	025906	TX 27	115	105	5,5	4 9/16"	5
05138265001	025913	TX 30	115	105	6,0	4 9/16"	5
05138266001	025920	TX 40	130	112	7,0	5 3/16"	5

367 Tournevis TORX PLUS®

Tournevis haute qualité Kraftform Plus signé Wera. Profil TORX PLUS®: Profil Torx Plus : Par rapport au profil TORX® « normal », l'agrandissement des six flancs responsables de la transmission de couple entre l'outil et la vis est réalisé selon un profil non pas circulaire mais elliptique. La force appliquée lors du vissage est ce faisant répartie sur des surfaces plus vastes. Des couples supérieurs sont transmis et la longévité des vis et de l'outil est encore accrue.

Manche multicomposants Kraftform pour un travail rapide et en douceur. Kraftform Plus : zones dures pour une haute vitesse de travail, les zones tendres garantissant quant à elles une transmission de couple élevée. La pointe Wera Black Point offre un ajustement parfait et une protection optimisée contre la corrosion. Le dispositif hexagonal antiroulement empêche les « échappées » importunes de l'outil sur le lieu de travail. Avec identification du type de vis et du calibre sur le manche, pour faciliter la recherche et le tri de l'outil.

367 Tournevis TORX PLUS®



	EAN							
Code	4013288		mm	mm	mm			
05028029001	041555	5 IP	60	70	3,5	2 3/8"		5
05028030001	040091	6 IP	60	70	3,5	2 3/8"		5
05028031001	040107	7 IP	60	70	3,5	2 3/8"		5
05028032001	040114	8 IP	60	70	3,5	2 3/8"		5
05028033001	040121	9 IP	60	81	4,0	2 3/8"		5
05028034001	040138	10 IP	80	81	4,0	3 1/8"		5
05028035001	040145	15 IP	80	98	4,0	3 1/8"		5
05028036001	040152	20 IP	100	98	4,5	4"		5
05028037001	040169	25 IP	100	105	5,0	4"		5
05028038001	040176	30 IP	115	105	6,0	4 9/16"		5

371 Tournevis TORQ-SET® Mplus

Tournevis haute qualité Kraftform Plus. Les flancs plus puissants que dans le profil TORQ-SET conventionnel se traduisent par une élévation d'environ 70 % du couple de rupture et, ce faisant, par une longévité supérieure. Manche Kraftform multicomposants pour des vitesses de travail élevées et un vissage particulièrement ergonomique. Kraftform Plus : zones dures pour un travail rapide, les zones tendres garantissant quant à elles une transmission de couple élevée. Avec dispositif hexagonal antiroulement empêchant l'outil de s'échapper.

Avec identification du type de vis et du calibre sur le manche, pour faciliter la recherche et le tri de l'outil.

- Tournevis pour vis TORQ-SET®
- Mplus pour un couple de rupture plus élevé et une longévité supérieure

371 Tournevis TORQ-SET® Mplus



	EAN								
Code	4013288	mm		mm	mm	mm			
05028130001	094933	6		80	98	4,5	3 1/8"		5
05028132001	094940	8		100	105	6,0	4"		5
05028134001	094957	10		100	105	6,0	4"		5
05028136001	094964		1/4"	125	112	8,0	5"		5

368 Tournevis pour vis à empreinte carrée

Tournevis haute qualité Kraftform Plus signé Wera, pour vis à empreinte carrée. Le système de guidage par couleur permet à l'utilisateur de retrouver et d'identifier rapidement le calibre requis. Manche Kraftform multicomposants pour un travail rapide et en douceur. La pointe Wera Black Point offre un parfait ajustement et une protection optimisée contre la corrosion. Le dispositif hexagonal antiroulement empêche les « échappées » importunes de l'outil sur le lieu de travail. Avec identification du type de vis et du calibre sur le manche, pour faciliter la recherche et le tri de l'outil.

368 Tournevis pour vis à empreinte carrée



	EAN								
Code	4013288			mm	mm	mm			
05117680001	028723		# 00	60	81	3,5	2 3/8"		5
05117681001	028730		# 0	60	81	4,0	2 3/8"		5
05117682001	028747		# 1	80	98	4,5	3 1/8"		5
05117683001	028754		# 1	200	98	4,5	8"		5
05117684001	028761		# 2	100	105	6,0	4"		5
05117685001	028778		# 2	200	105	6,0	8"		5
05117691001	040916		# 2	300	105	6,0	12"		2
05117686001	028785		# 3	150	112	8,0	6"		5
05117687001	028792		# 4	200	112	8,0	8"		5

368 SB Tournevis pour vis à empreinte carrée



Code	EAN			
	4013288			
05100070001	181404		368 1x # 1x80	5
05100071001	181428		368 1x # 2x100	5
05100072001	181435		368 1x # 3x150	5

375 Tournevis TRI-WING®



Code	EAN						
	4013288		mm	mm	mm		
05028116001	094919	0	80	81	3,5	3 1/8"	5
05028118001	094926	1	80	81	3,5	3 1/8"	5
05028120001	037046	2	80	98	4,5	3 1/8"	5
05028122001	037053	3	80	98	4,5	3 1/8"	5
05028124001	037060	4	100	98	6,0	4"	5
05028126001	037077	5	100	98	6,0	4"	5

391 Tournevis à lame flexible

- Tournevis à lame flexible, pour vis à tête hexagonale
- Avec lame cylindrique flexible

391 Tournevis à lame flexible



Code	EAN						
	4013288	mm	mm	mm			
05028148001	004703	6	167	98	6 9/16"		5
05028150001	004710	7	167	98	6 9/16"		5
05028152001	004727	8	167	98	6 9/16"		5

395 Tournevis à douille

- Tournevis à douille, pour vis à tête hexagonale

395 Tournevis à douille



	EAN						
	4013288	mm	mm	mm	mm		
Code							
05028205001	004734	3,0	125	98	5,0	5"	5
05028210001	004741	3,5	125	98	6,1	5"	5
05028215001	004758	4,0	125	98	6,9	5"	5
05028220001	004765	4,5	125	98	7,1	5"	5
05028225001	004772	5,0	125	98	8,1	5"	5
05028230001	004789	5,5	125	98	8,1	5"	5
05029405001	004796	6,0	125	98	9,1	5"	5
05029410001	004802	7,0	125	105	11,0	5"	5
05029415001	004819	8,0	125	105	12,1	5"	5
05029420001	004826	9,0	125	105	13,1	5"	5
05029425001	004833	10,0	125	112	14,1	5"	5
05029430001	004840	11,0	125	112	16,0	5"	5
05029435001	004857	12,0	125	112	17,1	5"	5
05029440001	004864	13,0	125	112	18,1	5"	5
05029445001	004871	14,0	125	112	19,1	5"	5
05029450001	004888	15,0	125	112	21,0	5"	5

395 HO Tournevis à douille

Tournevis à douille haute qualité à lame creuse signé Wera.
Lame creuse pour le vissage sur tiges filetées : seule cette forme creuse permet en effet une pénétration de la tige filetée dans le tournevis à travers l'écrou. Manche Kraftform multicomposants pour des vitesses de travail élevées et un vissage particulièrement ergonomique.

Kraftform Plus : zones dures pour une haute vitesse de travail, les zones tendres garantissant quant à elles une transmission de couple élevée. Avec dispositif hexagonal antiroulement empêchant l'outil de s'échapper. Avec identification du type de vis et du calibre sur le manche, pour faciliter la recherche et le tri de l'outil. Pour vis à tête hexagonale.

- Tournevis à douille, pour vis à tête hexagonale
- Lame creuse accueillant la tige filetée, nicromatt

395 HO Tournevis à douille



	EAN							
Code		mm	mm	mm	mm	mm		
05029460001	108296	5,0		90	98	7,2	3 35/64"	5
05029461001	108302	5,5		90	98	7,2	3 35/64"	5
05029462001	108319	6,0		90	98	7,2	3 35/64"	5
05029463001	108326	7,0		90	105	7,2	3 35/64"	5
05029464001	108333	8,0		90	105	9,3	3 35/64"	5
05029465001	108340	10,0		90	112	9,3	3 35/64"	5
05029466001	108357	13,0		90	112	11,0	3 35/64"	5
05029501001	110503		3/16"	90	98	7,2	3 35/64"	5
05029502001	110510		1/4"	90	98	7,2	3 35/64"	5
05029503001	110527		5/16"	90	105	9,3	3 35/64"	5
05029504001	110534		11/32"	90	105	9,3	3 35/64"	5
05029505001	110541		3/8"	90	112	9,3	3 35/64"	5
05029506001	110558		7/16"	90	112	11,0	3 35/64"	5
05029507001	110565		1/2"	90	112	11,0	3 35/64"	5

Take it easy : système d'identification par couleur - pour trouver facilement et rapidement l'outil requis.

Embouts :
Take it easy : système d'identification par couleur

Douilles à embout Zyklop :
Take it easy : système d'identification par couleur

Clés mâles coudées :
Take it easy : système d'identification par couleur

Joker :
Take it easy : système d'identification par couleur

Petit tournevis à lame courte pour les endroits difficiles d'accès. Le manche bicomposant Kraftform, qui combine astucieusement les zones dures et tendres, permet une prise en main sûre et un travail précis.

Les lames présentent tous les avantages de la technologie d'embouts Wera. Traitement de surface spécial des lames pour une protection anticorrosion accrue et un ajustement optimal dans la vis. Le dispositif hexagonal antiroulement empêche les « échappées » inopportunes au poste de travail.

- Forme compacte pour travailler dans les espaces de montage exigus
- Manche Kraftform ergonomique bicomposant pour un travail de précision
- Lames offrant les avantages de la technologie d'embouts Wera
- Avec profil hexagonal empêchant l'outil de rouler
- Avec « Take it easy » : trouver facilement le bon profil grâce à la couleur et la bonne taille grâce au marquage

335 Tournevis Tom Pouce/boule



	EAN							
Code		mm	mm	mm	mm	mm		
05008840001	212115	0,6	3,5	24,5	54	3,5	9/64"	5
05008841001	212122	0,8	4,0	24,5	54	4,0	5/32"	5
05008842001	212139	1,0	5,5	24,5	54	5,5	7/32"	5
05008843001	212146	1,2	6,5	24,5	54	6,5	1/4"	5
05008844001	212153	1,2	8,0	24,5	54	8,0	5/16"	5

350 Tournevis Tom Pouce/boule cruciforme PH



	EAN	+	⌀	⌀	⌀	⌀	
Code	4013288		mm	mm	mm	mm	
05008850001	212160	PH 1	25	54	4,2	1"	5
05008851001	212177	PH 2	25	54	5,2	1"	5
05008852001	212184	PH 3	25	54	6,2	1"	5

355 Tournevis Tom Pouce/boule cruciforme PZ



	EAN	+	⌀	⌀	⌀	⌀	
Code	4013288		mm	mm	mm	mm	
05008853001	212191	PZ 1	25	54	4,5	1"	5
05008854001	212207	PZ 2	25	54	6,0	1"	5
05008855001	212214	PZ 3	25	54	8,0	1"	5

367 Tournevis Tom Pouce TORX®



	EAN	+	⌀	⌀	⌀	⌀	
Code	4013288		mm	mm	mm	mm	
05008856001	212245	TX 10	25	54	3,4	1"	5
05008857001	212252	TX 15	25	54	3,7	1"	5
05008858001	212269	TX 20	25	54	4,0	1"	5
05008859001	212276	TX 25	25	54	4,5	1"	5
05008860001	212283	TX 27	25	54	5,1	1"	5
05008861001	212290	TX 30	25	54	5,6	1"	5
05008862001	212306	TX 40	25	54	-	1"	5

368 Tournevis Tom Pouce pour vis à empreinte carrée

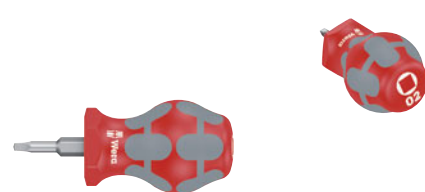

	EAN	□	⌀	⌀	⌀	⌀	
Code	4013288		mm	mm	mm	mm	
05008863001	212313	# 01	25	54	4,2	1"	5
05008864001	212320	# 02	25	54	4,2	1"	5

Kraftform Big Pack 300

- Tournevis pour vis à fente, Phillips/Plat, Pozidriv et TORX®

Kraftform Big Pack 300

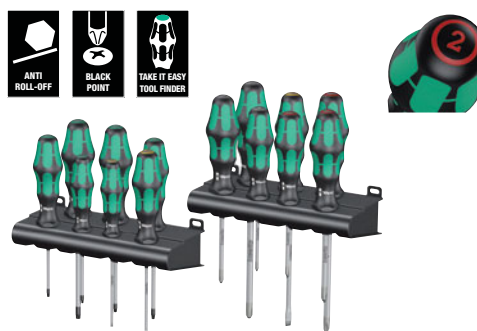

Code	EAN		
05105630001	163622		1
		+	350 PH 1x PH 1x80; 1x PH 2x100
		+	355 PZ 1x PZ 1x80; 1x PZ 2x100
		+	367 TORX® 1x TX 10x80; 1x TX 15x80; 1x TX 20x100; 1x TX 25x100; 1x TX 30x115
		●	334 1x 1,2x6,5x150
		●	335 1x 0,6x3,5x100; 1x 0,8x4,0x100
			Rack 2x 190,0x50,0

Kraftform XXL

- L'outil adéquat quelle que soit l'application – ensemble polyvalent de tournevis

Kraftform XXL



Code	EAN		
05051010001	139092		1
		+	350 PH 1x PH 1x80; 1x PH 2x100
		+	355 PZ 1x PZ 1x80; 1x PZ 2x100
		●	932 A 1x 1,0x5,5x100; 1x 1,2x7,0x125
		●	334 1x 1,2x6,5x150
		●	335 1x 0,8x4,0x100; 1x 1,0x5,5x125
		●	160 i VDE 1x 0,4x2,5x80 ¹⁾ ; 1x 0,6x3,5x100
		●	247 1x 0,5x3,0x70
			Rack 2x 190,0x50,0

¹⁾ sans Lasertip

²⁾ Ce produit n'est pas disponible aux États-Unis et au Canada.

Kraftform XXL 2



Code	EAN		
05051011001	4013288 144225		1
		+	350 PH 1x PH 2x100
		+	355 PZ 1x PZ 1x80; 1x PZ 2x100
		●	932 A 1x 1,0x5,5x100; 1x 1,2x7,0x125
		●	335 1x 0,8x4,0x100
		⊕	367 TORX® 1x TX 15x80; 1x TX 20x100; 1x TX 25x100
		●	160 i VDE 1x 0,4x2,5x80 ¹⁾ ; 1x 0,6x3,5x100
		●	247 1x 0,5x3,0x70
			Rack 2x 190,0x50,0

¹⁾ sans Lasertip

²⁾ Ce produit n'est pas disponible aux États-Unis et au Canada.

Kraftform XXL 3



Code	EAN		
05347106001	4013288 182388		1
		●	932 A 1x 1,0x5,5x100; 1x 1,2x7,0x125
		+	350 PH 1x PH 1x80; 1x PH 2x100
		●	334 1x 1,2x6,5x150
		●	335 1x 0,8x4,0x100; 1x 1,0x5,5x125
		⊕	368 1x # 1x80; 1x # 2x100
		●	160 i VDE 1x 0,4x2,5x80 ¹⁾ ; 1x 0,6x3,5x100
			Rack 2x 190,0x50,0

¹⁾ sans Lasertip

Kraftform 2go 300

11 tournevis; à repérage «Take it easy» dans; leur fourreau Wera 2go 4. À division réglable des espaces intérieurs pouvant être compartimentés à volonté pour un agencement individuel.

- Convient pour être accrochée aux éléments du système Wera 2go.

Kraftform 2go 300



Code	EAN		
05004313001	4013288 187833		1
			Wera 2go 4 1x 165,0x165,0x105,0
		+	350 PH 1x PH 1x80; 1x PH 2x100
		+	355 PZ 1x PZ 1x80; 1x PZ 2x100
		⊕	367 TORX® 1x TX 10x80; 1x TX 15x80; 1x TX 20x100; 1x TX 25x100; 1x TX 30x115
		●	334 SK 1x 0,8x4,5x90; 1x 1,2x7,0x125
			K120 1x 50,0x120,0

334 SK/6 Rack Jeu de tournevis Kraftform Plus Lasertip + Rack

- Avec lame hexagonale et plot pouvant accueillir une clé pour transmission de couples supérieurs

334 SK/6 Rack Jeu de tournevis Kraftform Plus Lasertip + Rack



Code	EAN		
05007680001	4013288 111418		1
		+	350 SK PH 1x PH 1x80; 1x PH 2x100
		●	334 SK 1x 0,6x3,5x75; 1x 0,8x4,0x90; 1x 1,0x5,5x100; 1x 1,2x6,5x125

334/6 Rack Jeu de tournevis Kraftform Plus Lasertip + Rack



Code	EAN		
05105650001	4013288 003133		1
		+	350 PH 1x PH 1x80; 1x PH 2x100
		-	334 1x 1,2x6,5x150
		-	335 1x 0,5x3,0x80 ¹⁾ ; 1x 0,8x4,0x100; 1x 1,0x5,5x125

¹⁾sans Lasertip

334/355 SK/6 Jeu de tournevis Kraftform Plus Lasertip + Rack

- Avec lame hexagonale et plot pouvant accueillir une clé pour transmission de couples supérieurs

334/355 SK/6 Jeu de tournevis Kraftform Plus Lasertip + Rack



Code	EAN		
05007681001	4013288 111425		1
		+	355 SK PZ 1x PZ 1x80; 1x PZ 2x100
		-	334 SK 1x 0,6x3,5x75; 1x 0,8x4,0x90; 1x 1,0x5,5x100; 1x 1,2x6,5x125

334/355/6 Jeu de tournevis Kraftform Plus Lasertip + Rack



Code	EAN		
05105656001	4013288 003140		1
		+	355 PZ 1x PZ 1x80; 1x PZ 2x100
		-	334 1x 1,2x6,5x150
		-	335 1x 0,5x3,0x80 ¹⁾ ; 1x 0,8x4,0x100; 1x 1,0x5,5x125

¹⁾sans Lasertip

335/350/355/6 Jeu de tournevis Kraftform Plus Lasertip + Rack



Code	EAN		
05105622001	4013288 041616		1
		+	350 PH 1x PH 1x80; 1x PH 2x100
		+	355 PZ 1x PZ 1x80; 1x PZ 2x100
		-	335 1x 0,8x4,0x100; 1x 1,0x5,5x125

335/350/355/3 Jeu de tournevis Kraftform Plus à lames extra-longues 300 mm

- Avec lame extra-longue permettant d'opérer également dans les endroits profonds

335/350/355/3 Jeu de tournevis Kraftform Plus à lames extra-longues 300 mm

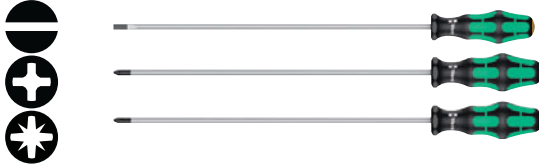

Code	EAN		
05347735002	120991		1
		335 1x 1,0x5,5x300 ¹⁾	
		350 PH 1x PH 2x300 ¹⁾	
		355 PZ 1x PZ 2x300 ¹⁾	

¹⁾sans Lasertip

335/350/355/4 Jeu de tournevis Kraftform Plus Lasertip à lames extra-longues 200 mm

- Avec lame extra-longue permettant d'opérer également dans les endroits profonds

335/350/355/4 Jeu de tournevis Kraftform Plus Lasertip à lames extra-longues 200 mm



Code	EAN		
05347736002	117397		1
		350 PH 1x PH 2x200	
		355 PZ 1x PZ 1x200; 1x PZ 2x200	
		335 1x 1,0x5,5x200	

335/350/367/7 Rack Jeu de tournevis Kraftform Plus Lasertip + Rack



Code	EAN		
05320540001	094704		1
		350 PH 1x PH 2x100	
		355 PZ 1x PZ 1x80; 1x PZ 2x100	
		335 1x 0,8x4,0x100	
		367 TORX® 1x TX 15x80; 1x TX 20x100; 1x TX 25x100	

367/7TORX® HF Jeu de tournevis Kraftform Plus TORX® HF avec fonction de retenue + Rack

- Avec fonction de retenue pour vis TORX®, micromatt

367/7TORX® HF Jeu de tournevis Kraftform Plus TORX® HF avec fonction de retenue + Rack



Code	EAN		
05223161001	118226		1
		367 TORX® HF 1x TX 8x60; 1x TX 10x80; 1x TX 15x80; 1x TX 20x100; 1x TX 25x100; 1x TX 27x115; 1x TX 30x115	

367/6 Jeu de tournevis Kraftform Plus TORX® HF avec fonction de retenue + Rack



Code	EAN			
05028059001	100764			1
			367 TORX® HF 1x TX 10x80; 1x TX 15x80; 1x TX 20x100; 1x TX 25x100; 1x TX 30x115; 1x TX 40x130	

367/4 Jeu de tournevis Kraftform Plus TORX® HF avec fonction de retenue, à lames extra-longues 300 mm

- Tournevis pour vis à empreinte TORX®, avec fonction de retenue et lame extra-longue de 300 mm

367/4 Jeu de tournevis Kraftform Plus TORX® HF avec fonction de retenue, à lames extra-longues 300 mm



Code	EAN			
05028074001	138378			1
			367 TORX® HF 1x TX 20x300; 1x TX 25x300; 1x TX 27x300; 1x TX 30x300	

367/6 TORX® Jeu de tournevis Kraftform Plus + Rack



Code	EAN			
05028062001	028891			1
			367 TORX® 1x TX 10x80; 1x TX 15x80; 1x TX 20x100; 1x TX 25x100; 1x TX 30x115; 1x TX 40x130	

334/368/6 Jeu de tournevis + Rack



Code	EAN			
05347778001	122735			1
			350 PH 1x PH 1x80; 1x PH 2x100	
			334 1x 1,2x6,5x150	
			335 1x 0,8x4,0x100	
			368 1x # 1x80; 1x # 2x100	

367/6 TORX® BO Jeu de tournevis Kraftform Plus TORX® sécurité + Rack

- Tournevis pour vis à empreinte TORX® percé

367/6 TORX® BO Jeu de tournevis Kraftform Plus TORX® sécurité + Rack



Code	EAN			
05138250001	028907			1
			367 TORX® BO 1x TX 10x80; 1x TX 15x80; 1x TX 20x100; 1x TX 25x100; 1x TX 30x115; 1x TX 40x130	

395 HO/7 SM Jeu de tournevis à douille

- Tournevis à douille, pour vis à tête hexagonale
- Lame creuse accueillant la tige filetée, nicromatt

395 HO/7 SM Jeu de tournevis à douille



Code	EAN			
05029510001	4013288 111432			1
			395 HO 1x 5,0x90; 1x 5,5x90; 1x 6,0x90; 1x 7,0x90; 1x 8,0x90; 1x 10,0x90; 1x 13,0x90	

395 HO/3 Jeu de tournevis creux à douille

- Tournevis à douille, pour vis à tête hexagonale, nicromatt
- Lame creuse pour goujon, particulièrement utile pour la fixation de robinetterie

395 HO/3 Jeu de tournevis creux à douille



Code	EAN			
05134275001	4013288 207616			1
			395 HO 1x 10,0x90; 1x 13,0x90; 1x 7/16"x90	

391/3 Jeu de tournevis à lame flexible



Code	EAN			
05135311001	4013288 169860			1
			391 1x 6x167; 1x 7x167; 1x 8x167	

Jeu de tournevis Tom Pouce Set 1

Tournevis particulièrement petits à lame courte pour les endroits difficiles d'accès. Le manche bicomposant Kraftform, qui combine astucieusement les zones dures et tendres, permet une prise en main sûre et un travail précis.

Les lames présentent tous les avantages de la technologie d'embouts Wera. Traitement de surface spécial des lames pour une protection anticorrosion accrue et un ajustement optimal dans la vis. Le dispositif hexagonal antiroulement empêche les « échappées » inopportunes au poste de travail.

- Forme compacte pour travailler dans les espaces de montage exigus
- Manche Kraftform ergonomique bicomposant pour un travail de précision
- Lames offrant les avantages de la technologie d'embouts Wera
- Avec profil hexagonal empêchant l'outil de rouler
- Avec « Take it easy » : trouver facilement le bon profil grâce à la couleur et la bonne taille grâce au marquage

Jeu de tournevis Tom Pouce Set 1

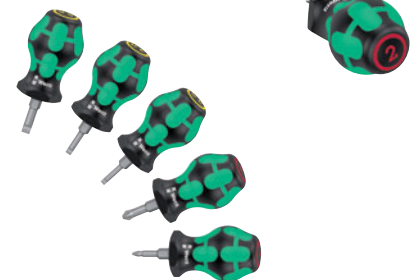

Code	EAN			
05008870001	4013288 212337			1
			335 Stubby 1x 0,6x3,5x24,5; 1x 0,8x4,0x24,5; 1x 1,0x5,5x24,5	
			350 PH Stubby 1x PH 1x25; 1x PH 2x25	

Jeu de tournevis Tom Pouce 2



Code	EAN			
05008871001	4013288 212344			1
		⊖	335 Stubby 1x 0,6x3,5x24,5; 1x 0,8x4,0x24,5; 1x 1,0x5,5x24,5	
		⊕	355 PZ Stubby 1x PZ 1x25; 1x PZ 2x25	

Jeu de tournevis Tom Pouce 3

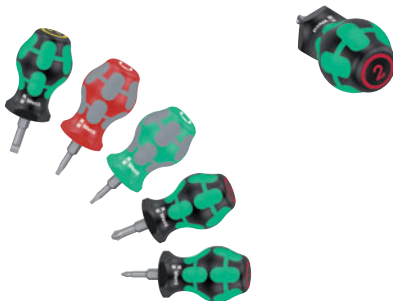

Code	EAN			
05008872001	4013288 214096			1
		⊕	350 PH Stubby 1x PH 1x25; 1x PH 2x25	
		⊖	335 Stubby 1x 1,0x5,5x24,5	
		□	368 Stubby 1x # 01x25; 1x # 02x25	

Jeu Tom Pouce TX 1 Jeu de tournevis TORX®

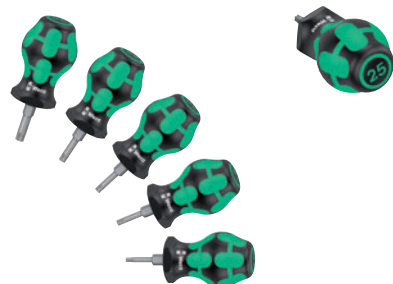

Code	EAN			
05008876001	4013288 212351			1
		⊕	367 TORX® Stubby 1x TX 10x25; 1x TX 15x25; 1x TX 20x25; 1x TX 25x25; 1x TX 27x25	

300/7 Mix 1 Jeu de tournevis

Mélange pratique de tournevis d'atelier avec une lame de longueur normale et de petits tournevis Tom Pouce à lame courte pour les espaces difficiles d'accès.

Le manche bicomposant Kraftform, qui combine astucieusement les zones dures et tendres, permet une prise en main sûre et un travail précis. Les lames présentent tous les avantages de la technologie d'embouts Wera. Traitement de surface spécial des lames pour une protection anticorrosion accrue et un ajustement optimal dans la vis. Le dispositif hexagonal antiroulement empêche les « échappées » inopportunes au poste de travail.

- Tournevis Tom Pouce court et compact pour travailler dans les espaces de montage exigus
- Tournevis Lasertip à lame longue
- Manche Kraftform ergonomique bicomposant pour un travail de précision
- Avec profil hexagonal empêchant l'outil de rouler
- Avec « Take it easy » : trouver facilement le bon profil grâce à la couleur et la bonne taille grâce au marquage

300/7 Mix 1 Jeu de tournevis



Code	EAN			
05008900001	4013288 214218			1
		⊕	350 PH Stubby 1x PH 1x25; 1x PH 2x25	
		⊕	350 PH 1x PH 1x80; 1x PH 2x100	
		⊖	334 1x 1,2x6,5x150	
		⊖	335 1x 0,5x3,0x80 ¹⁾ ; 1x 1,0x5,5x125	
			Rack 1x 190,0x50,0	

¹⁾sans Lasertip

300/7 Mix 2 Jeu de tournevis



Code	EAN		
05008901001	4013288 214225		1
		Rack 1x 190,0x50,0	
		355 PZ Stubby 1x PZ 1x25; 1x PZ 2x25	
		355 PZ 1x PZ 1x80; 1x PZ 2x200	
		334 1x 1,2x6,5x150	
		335 1x 0,5x3,0x80 ¹⁾ ; 1x 1,0x5,5x125	

¹⁾sans Lasertip

1335 Tournevis pour vis à fente

Tournevis haute qualité Kraftform Comfort à lame cylindrique, pour vis à fente. Manche Kraftform multicomposants pour un travail rapide et en douceur.

La pointe Wera Black Point, conjuguée à un procédé de trempe sophistiqué, garantit une haute longévité, une protection accrue contre la corrosion et un parfait ajustement. Le dispositif hexagonal antiroulement empêche les « échappées » importunes de l'outil sur le lieu de travail. Avec identification du type de vis et du calibre sur le manche, pour faciliter la recherche et le tri de l'outil.

- Tournevis Kraftform Comfort pour vis à fente
- Manche Kraftform multicomposants pour un vissage rapide et ergonomique
- Avec marquage sur le manche pour faciliter la recherche et le tri des outils
- Avec profil hexagonal empêchant l'outil de rouler
- L'empreinte Black Point optimise précision et protection anticorrosion

1335 Tournevis pour vis à fente



Code	EAN	∅	L	l	l ₁	∅	l ₂	
05031400001	108944	0,4	2,0	60	81	2,5	5/64"	10
05031401001	108951	0,4	2,5	75	81	2,5	3/32"	10
05031402001	108968	0,5	3,0	80	81	3,0	1/8"	10
05031403001	108975	0,5	3,0	150	81	3,0	1/8"	10
05031405001	108999	0,6	3,5	100	81	3,5	9/64"	10
05031406001	109002	0,6	3,5	125	81	3,5	9/64"	10
05031408001	109026	0,8	4,0	100	98	4,0	5/32"	10
05031409001	109033	0,8	4,0	150	98	4,0	5/32"	10
05031411001	109057	0,8	4,0	300	98	4,0	5/32"	2
05031412001	109064	1,0	5,5	125	98	5,5	7/32"	10
05031413001	109071	1,0	5,5	150	98	5,5	7/32"	10
05031416001	109101	1,2	6,0	100	105	6,0	15/64"	10

1334 Tournevis pour vis à fente



Code	EAN	∅	L	l	l ₁	∅	l ₂	
05031420001	109118	0,8	5,0	100	98	3/16"	4"	10
05031421001	109125	1,0	6,0	125	105	15/64"	5"	10
05031422001	109132	1,2	6,5	150	105	1/4"	6"	10
05031424001	109156	1,2	7,0	150	105	9/32"	6"	10
05031425001	109163	1,2	8,0	175	112	5/16"	7"	5
05031426001	109170	1,6	8,0	175	112	5/16"	7"	5
05031427001	109187	1,6	10,0	200	112	3/8"	8"	5

1350 PH Tournevis pour vis cruciformes PH



Code	EAN	+	∅	l	∅	l	
05031440001	109279	PH 0	60	81	3,0	2 3/8"	5
05031441001	109286	PH 1	80	98	4,5	3 1/8"	10
05031442001	109293	PH 1	200	98	4,5	8"	2
05031444001	109316	PH 2	100	105	6,0	4"	10
05031445001	109323	PH 2	200	105	6,0	8"	2
05031447001	109347	PH 3	150	112	8,0	6"	5

1355 PZ Tournevis pour vis cruciformes PZ



Code	4013288						
Code		mm	mm	mm	mm	mm	
05031460001	109408	PZ 0	60	81	3,0	2 3/8"	10
05031461001	109415	PZ 1	80	98	4,5	3 1/8"	10
05031463001	109439	PZ 2	100	105	6,0	4"	10
05031466001	109460	PZ 3	150	112	8,0	6"	5

1367 Tournevis pour vis TORX®



Code	4013288						
Code		mm	mm	mm	mm	mm	
05031500001	109644	TX 5	60	81	3,5	2 3/8"	10
05031501001	109651	TX 6	60	81	3,5	2 3/8"	10
05031502001	109668	TX 7	60	81	3,5	2 3/8"	10
05031503001	109675	TX 8	60	81	3,5	2 3/8"	10
05031504001	109682	TX 9	60	81	4,0	2 3/8"	10
05031505001	109699	TX 10	80	81	4,0	3 1/8"	10
05031506001	109705	TX 15	80	98	4,0	3 1/8"	10
05031507001	109712	TX 20	100	98	4,5	4"	10
05031508001	109729	TX 25	100	105	5,0	4"	10
05031509001	109736	TX 27	115	105	5,5	4 9/16"	10
05031510001	109743	TX 30	115	105	6,0	4 9/16"	10
05031511001	109750	TX 40	130	112	7,0	5 3/16"	10
05031512001	109767	TX 45	130	112	8,0	5 1/8"	10

1334/6 Jeu de tournevis Kraftform Comfort



Code	EAN	
Code	4013288	
05031551001	110879	1
		1350 PH 1x PH 1x80; 1x PH 2x100
		1335 1x 0,5x3,0x80; 1x 0,8x4,0x100; 1x 1,0x5,5x125
		1334 1x 1,2x6,5x150

1334/1355/6 Jeu de tournevis Kraftform Comfort



Code	EAN	
Code	4013288	
05031552001	110886	1
		1355 PZ 1x PZ 1x80; 1x PZ 2x100
		1335 1x 0,5x3,0x80; 1x 0,8x4,0x100; 1x 1,0x5,5x125
		1334 1x 1,2x6,5x150

1335/1350/1355/6 Jeu de tournevis Kraftform Comfort



Code	EAN	
Code	4013288	
05031553001	110893	1
		1350 PH 1x PH 1x80; 1x PH 2x100
		1355 PZ 1x PZ 1x80; 1x PZ 2x100
		1335 1x 0,8x4,0x100; 1x 1,0x5,5x125

1367/6 TORX® Jeu de tournevis Kraftform Comfort



Code	EAN	
Code	4013288	
05031554001	111548	1
		1367 TORX® 1x TX 10x80; 1x TX 15x80; 1x TX 20x100; 1x TX 25x100; 1x TX 30x115; 1x TX 40x130

Série Bois

Tournevis haute qualité à manche en hêtre dur, garant d'une haute longévité du produit, même en cas de forte sollicitation. Conjugué à la lame traversante, le double capuchon de cuir accroît la sécurité lors de la frappe au marteau et réduit le risque d'éclatement du manche. Le plot hexagonal soudé à la lame permet la transmission de couples plus élevés en s'aidant d'une clé à fourche ou d'une clé polygonale.

La pointe Wera Black Point, conjuguée à un procédé de trempe sophistiqué, garantit une haute longévité, une protection accrue contre la corrosion et un parfait ajustement.

- Tournevis traditionnel à manche robuste en frêne
- Manche cylindrique en bois dur, garant de la haute longévité du produit
- Six pans permettant la transmission de couples plus élevés avec une clé plate ou polygonale
- Lame traversante offrant toute sécurité lors du martelage
- Le double capuchon de cuir réduit le risque d'éclatement du manche

930 A Tournevis pour vis à fente



Code	EAN	mm	mm	mm	mm	mm	mm	
05018005001	017819	0,6	3,5	8	90	102	9/64"	10
05018010001	017826	0,8	4,5	8	90	102	0,178"	10
05018015001	017833	1,0	5,5	8	100	102	7/32"	10
05018020001	017840	1,2	7,0	10	125	111	9/32"	10
05018025001	017857	1,6	9,0	13	175	126	11/32"	10
05018030001	017864	1,6	10,0	13	175	126	3/8"	5
05018035001	017871	2,0	12,0	13	200	126	1/2"	2
05018040001	017888	2,5	14,0	16	250	140	9/16"	2

935 SPH pour vis cruciformes PH



Code	EAN		mm	mm	mm	mm	
05018350001	018151	PH 1	8	90	102	3 1/2"	10
05018352001	018168	PH 2	10	100	111	4"	10
05018354001	018175	PH 3	13	175	126	7"	5
05018355001	110497	PH 4	16	200	140	8"	2

955 SPZ Tournevis pour vis cruciformes PZ



Code	EAN		mm	mm	mm	mm	
05023305001	018977	PZ 1	8	90	102	3 1/2"	10
05023307001	018984	PZ 2	10	100	111	4"	10
05023309001	018991	PZ 3	13	175	126	7"	5

930/935/6 Jeu de tournevis



Code	EAN		
05018251001	017918		1
		+ 935 SPH 1x PH 1x90; 1x PH 2x100 - 930 A 1x 0,6x3,5x90; 1x 0,8x4,5x90; 1x 1,0x5,5x100; 1x 1,2x7,0x125	

930/955/6 Jeu de tournevis



Code	EAN		
05137810001	026507		1
		+ 955 SPZ 1x PZ 1x90; 1x PZ 2x100 - 930 A 1x 0,6x3,5x90; 1x 0,8x4,5x90; 1x 1,0x5,5x100; 1x 1,2x7,0x125	

1267 A Clés-drapeaux TORX®

Clé-drapeau Wera haute qualité pour vis à empreinte TORX®. Transmission de couple élevée sur petites vis. Convient particulièrement à l'échange de porte-plaquettes.

La finition BlackLaser offre une excellente protection des surfaces, y compris contre la corrosion, et une haute longévité. Multicomposants pour une prise en main particulièrement bonne.

- Clé-drapeau TORX® pour vis à empreinte TORX®
- Manche multicomposants
- Lame cylindrique à finition BlackLaser : excellente protection des surfaces et haute longévité
- Haute tenue anticorrosion
- Transmission de couple élevée sur petites vis

1267 A Clés-drapeaux TORX®



Code	EAN							
Code	4013288		mm	mm	mm			
05026350001	093516	TX 6	33	62,0	3,0	1 19/64"		10
05026351001	093523	TX 7	33	62,0	3,0	1 19/64"		10
05026352001	093530	TX 8	40	69,0	3,0	1 37/64"		10
05026353001	093547	TX 9	40	69,0	3,0	1 37/64"		10
05026354001	093554	TX 10	40	69,0	3,0	1 37/64"		10

1267 A Clés-drapeaux TORX PLUS®



Code	EAN							
Code	4013288		mm	mm	mm			
05026360001	093561	6 IP	33	62,0	3,0	1 19/64"		10
05026361001	093578	7 IP	33	62,0	3,0	1 19/64"		10
05026363001	093608	9 IP	40	69,0	3,0	1 37/64"		10

1267 B Clés-drapeaux combinées TORX®

Clé-drapeau Wera haute qualité à profil combiné pour vis à empreinte TORX® et vis hexagonales. Transmission de couple élevée sur petites vis. Convient particulièrement à l'échange de porte-plaquettes. La finition BlackLaser offre une excellente protection des surfaces, y compris contre la corrosion, et une haute longévité. Multicomposants pour une prise en main particulièrement bonne.

1267 B Clés-drapeaux combinées TORX®



Code	EAN						
Code	4013288		mm	mm	mm		
05026372001	093639	TX 15	3,5	47	86,0	1 27/32"	10
05026373001	093707	TX 15	4	47	86,0	1 27/32"	10
05026374001	093646	TX 20	4	47	86,0	1 27/32"	10

1267 B Clés-drapeaux combinées TORX PLUS®



Code	EAN						
Code	4013288		mm	mm	mm		
05026382001	093677	15 IP	3,5	47	86,0	1 27/32"	10

Wera Star - bloc de magnétisation

Bloc de magnétisation Wera, permettant d'aimanter/désaimanter les outils et d'assurer ainsi le parfait maintien des vis sur la lame.

- Wera Star – bloc de magnétisation
- Pour aimanter/désaimanter la pointe des outils
- Pour assurer un parfait maintien de la vis sur la lame

Wera Star - bloc de magnétisation



Code	EAN		
05073403001	157850		1
		Wera Star 1x 48,0	

1427 Affiloir



	EAN	⌀	ℓ	ℓ						
Code	4013288	mm	mm							
05027405001	019998	105	92	4 3/16"						5

1428 Point à ferrer



	EAN	⌀	ℓ	ℓ						
Code		mm	mm							
05027455001	020000	107	92	4 9/32"						5

Rack pour tournevis Kraftform Micro



		⌀	ℓ							
		mm	mm							
05134002001	100047	190,0	80							1

Rack pour tournevis Kraftform



	EAN	ℓ	ℓ							
Code	4013288	mm	mm							
05134001001	100030	190,0	50,0							1

1440/1442 Jeu d'agrippe-vis

Jeu d'agrippe-vis Wera : outil emboîtable ayant pour fonction de retenir les vis. Maintient à coup sûr les vis de tout profil sur l'outil.

Pouvant coulisser sur la lame en direction du haut, l'agrippe-vis n'entrave pas le vissage, même dans le cas de vis situées en profondeur.

- Assortiment d'agrippe-vis
- Douille avec fonction de retenue de la vis
- Maintient fiable des vis de tout profil et de toute taille sur l'outil
- En plastique élastomère robuste



1440/1442 Jeu d'agrippe-vis

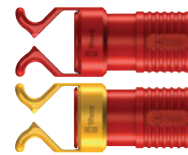

	Code	EAN								
		4013288								
	05073680001	140340								1
			1440							
			1x 4,5-6,0x41,0							
			1442							
			1x 6,0-8,5x41,0							

1441 SB Agrippe-vis, ayant pour fonction de retenir les vis sur les lames de tournevis, embouts longs et clés mâles coudées



	Code	EAN	⌀	ℓ						
	05073681001	140357	4,5-6,0	41,0						
										1

Kraftform Micro : le tournevis électronique

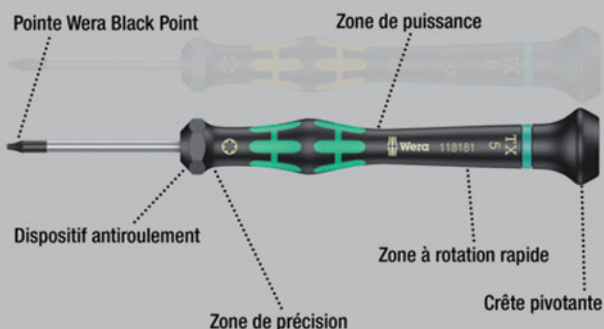

Tournevis haute qualité Wera Micro, pour vissages en mécanique de précision. La crête pivotante servant d'appui à la main et la zone de rotation rapide située juste en-dessous permettent un « tortillement » très rapide. Le repositionnement fastidieux de la main n'a plus lieu d'être. La zone de puissance, incluant des zones tendres, permet la transmission de couples de serrage/desserrage élevés, la zone de précision garantissant quant à elle le bon angle de rotation lors des travaux d'ajustage. La pointe Wera Black Point offre un parfait ajustement et une protection optimisée contre la corrosion. Le repéreur d'outils « Take it easy » avec repérage couleur en fonction des pointes et des poinçons de calibre, pour trouver facilement et rapidement l'outil nécessaire.

- Manche Kraftform Micro multicomposants pour un vissage rapide et ergonomique
- Avec dispositif anti-roulement et tête rotative pour un vissage rapide
- L'empreinte Black Point optimise précision et protection anticorrosion
- Avec « Take it easy » : trouver facilement le bon profil grâce à la couleur et la bonne taille grâce au marquage
- Par exemple pour électroniciens, opticiens, mécaniciens de précision, joailliers ou techniciens informatiques

2035 Tournevis électronique pour vis à fente



	EAN	⌵	⌵	⌵	⌵	⌀	⌵	⊞
Code	4013288	mm	mm	mm	mm	mm	mm	
05117990001	108418	0,16	0,8	40	97	2,0	1/32"	10
05117991001	108425	0,18	1,0	40	97	2,0	0,04"	10
05117992001	108432	0,20	1,2	40	97	2,0	0,05"	10
05118002001	031877	0,23	1,5	40	97	2,0	1/16"	10
05118003001	108456	0,23	1,5	60	97	2,0	1/16"	10
05118000001	031860	0,25	1,2	40	97	2,0	0,05"	10
05117993001	108463	0,30	1,8	40	97	2,0	0,07"	10
05118004001	031884	0,30	1,8	60	97	2,0	0,07"	10
05118017001	151704	0,30	2,0	50	97	2,0	0,07"	10
05117997001	194824	0,35	2,5	40	97	2,5	0,07"	10
05118005001	108470	0,40	2,0	40	97	2,5	5/64"	10
05118006001	031891	0,40	2,0	60	97	2,5	5/64"	10
05118007001	108487	0,40	2,0	100	97	2,5	5/64"	10
05117994001	108494	0,40	2,5	50	97	2,5	3/32"	10
05118008001	031907	0,40	2,5	80	97	2,5	3/32"	10
05117995001	108517	0,50	3,0	50	97	3,0	1/8"	10
05118010001	031914	0,50	3,0	80	97	3,0	1/8"	10
05118012001	031921	0,60	3,5	80	97	4,0	9/64"	10
05118014001	031938	0,80	4,0	80	97	4,0	5/32"	10

2055 PZ Tournevis électronique pour vis cruciformes PZ



	EAN	⊞	⌵	⌵	⌀	⌵	⊞
Code	4013288		mm	mm	mm		
05118030001	032195	PZ 0	60	97	3,0	2 3/8"	10
05118032001	032201	PZ 1	80	97	4,0	3 1/16"	10

2050 PH Tournevis électronique pour vis cruciformes PH



	EAN	⊞	⌵	⌵	⌀	⌵	⊞
Code	4013288		mm	mm	mm		
05345290001 ^{1) 2)}	164506	PH 000	40	97	1,5/2,5"	1 9/16"	10
05118019001 ^{1) 2)}	108562	PH 00	40	97	1,8/2,5"	1 9/16"	10
05118020001 ¹⁾	031969	PH 00	60	97	2,5	2 3/8"	10
05118026001 ³⁾	194800	PH 0	40	97	3,0	1 9/16"	10
05118022001 ³⁾	031976	PH 0	60	97	3,0	2 3/8"	10
05118023001	108579	PH 1	60	97	4,0	2 3/8"	10
05118024001	031983	PH 1	80	97	4,0	3 1/8"	10

¹⁾ Optimisés pour les vis PH asiatiques

²⁾ Lame détournée au nominal sur 10 mm

³⁾ Calibre 0 modifié conformément à JCIS 0 (Japanese Camera Industrial Standard)

2067 Tournevis électronique TORX® HF avec fonction de retenue

- Avec fonction de retenue pour vis TORX®

2067 Tournevis électronique TORX® HF avec fonction de retenue



	EAN		⌀	ℓ	ℓ	ℓ	
Code	4013288		mm	mm	mm		
05118180001	108623	TX 4	40	97	2,5	1 9/16"	5
05118181001	108630	TX 5	40	97	3,0	1 9/16"	5
05118182001	108647	TX 6	40	97	3,0	1 9/16"	5
05118183001	108654	TX 7	60	97	3,0	2 3/8"	5
05118184001	108661	TX 8	60	97	3,0	2 3/8"	5
05118185001	108678	TX 9	60	97	4,0	2 3/8"	5
05118186001	108685	TX 10	60	97	4,0	2 3/8"	5

2067 Tournevis électronique TORX®



	EAN		⌀	ℓ	ℓ	ℓ	
Code	4013288		mm	mm	mm		
05118035001	108593	TX 1	40	97	2,0	1 9/16"	5
05118036001	108609	TX 2	40	97	2,0	1 9/16"	5
05118037001	108616	TX 3	40	97	2,0	1 9/16"	5
05118039001	040084	TX 4	40	97	2,5	1 9/16"	5
05118040001	032218	TX 5	40	97	3,0	1 9/16"	5
05118042001	032225	TX 6	40	97	3,0	1 9/16"	5

2067 Tournevis électronique TORX® B0



	EAN		⌀	ℓ	ℓ	ℓ	
Code	4013288		mm	mm	mm		
05118044001	032232	TX 7	60	97	3,0	1 9/16"	5
05118046001	032249	TX 8	60	97	3,0	2 3/8"	5
05118048001	032256	TX 9	60	97	4,0	2 3/8"	5
05118050001	032263	TX 10	60	97	4,0	2 3/8"	5
05118052001	032270	TX 15	60	97	4,0	2 3/8"	5
05118054001	032287	TX 20	60	97	4,0	2 3/8"	5

2067 Tournevis électronique IPR TORX PLUS®



	EAN		⌀	ℓ	ℓ	ℓ	
Code	4013288		mm	mm	mm		
05030160001	178749	1 IPR	40	97	2,0	1 47/64"	5

Hex-Plus - Permet aux vis à six pans creux de durer plus longtemps

La déformation de la vis est diminuée

Durée de vie supérieure

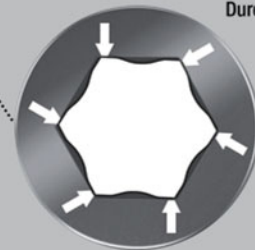

- Tournevis Kraftform Micro Pour vis à six pans creux
- Hex-Plus conférant une longévité supérieure aux vis à six pans creux

2054 Tournevis électronique pour vis six pans creux



	EAN		⌀	ℓ	ℓ	ℓ		
Code	4013288		mm	mm	mm	mm		
05118060001	032072	0,7	40	97	3,0	1 9/16"	5	
05118062001	032089	0,9	40	97	3,0	1 9/16"	5	
05118064001	032096	1,3	40	97	3,0	1 9/16"	5	
05118066001	032102	1,5	60	97	3,0	2 3/8"	5	
05118068001	032119	2	60	97	3,0	2 3/8"	5	
05118070001	032126	2,5	60	97	4,0	2 3/8"	5	
05118072001	032133	3,0	60	97	4,0	2 3/8"	5	
05345284001	152206	-	0,028"	40	97	3,0	1 9/16"	5
05345285001	152213	-	0,035"	40	97	3,0	1 9/16"	5
05118074001	032140	-	0,05"	40	97	3,0	1 9/16"	5
05118076001	032157	-	1/16"	60	97	3,0	2 3/8"	5
05118078001	032164	-	3/64"	60	97	3,0	2 3/8"	5
05118080001	032171	-	3/32"	60	97	4,0	2 3/8"	5
05118082001	032188	-	7/64"	60	97	4,0	2 3/8"	5
05118075001	108807	-	1/8"	60	97	4,0	2 3/8"	5

2052 Tournevis électronique hexagonal à tête sphérique

- Avec tête sphérique pour un travail sûr même en situations de montage complexes

2052 Tournevis électronique hexagonal à tête sphérique

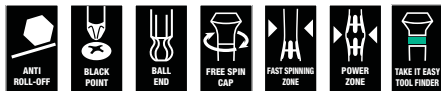

	EAN							
Code	4013288	mm		mm	mm	mm		
05118089001	108814	1,3		60	97	3,0	2 3/8"	5
05118090001	031990	1,5		60	97	3,0	2 3/8"	5
05118092001	032003	2,0		60	97	3,0	2 3/8"	5
05118094001	032010	2,5		60	97	4,0	2 3/8"	5
05118096001	032027	3,0		60	97	4,0	2 3/8"	5
05118098001	032034	-	1/16"	60	97	3,0	2 3/8"	5
05118100001	032041	-	5/64"	60	97	3,0	2 3/8"	5
05118102001	032058	-	3/32"	60	97	3,0	2 3/8"	5
05118106001	110954	-	7/64"	60	97	4,0	2 3/8"	5
05118103001	108821	-	1/8"	60	97	4,0	2 3/8"	5

2072 Tournevis Kraftform Micro Microstix®



	EAN						
Code			mm	mm	mm		
05118145001	194817	m	40	97	2,5	1 9/16"	5

2069 Tournevis électronique à douille

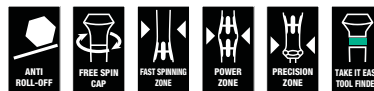

	EAN							
Code	4013288	mm		mm	mm	mm		
05118108001	108852	1,5		60	97	5,7	2 3/8"	5
05118109001	108869	1,8		60	97	5,7	2 3/8"	5
05118110001	032300	2,0		60	97	5,7	2 3/8"	5
05118112001	032317	2,5		60	97	5,7	2 3/8"	5
05118114001	032324	3,0		60	97	5,7	2 3/8"	5
05118116001	032331	3,2		60	97	5,7	2 3/8"	5
05118118001	032348	3,5		60	97	5,7	2 3/8"	5
05118120001	032355	4,0		60	97	5,7	2 3/8"	5
05118122001	032362	4,5		60	97	6,4	2 3/8"	5
05118124001	032379	5,0		60	97	7,0	2 3/8"	5
05118126001	032386	5,5		60	97	7,8	2 3/8"	5
05345281001	150189	6,0		60	97	8,5	2 3/8"	5
05118128001	032393	-	3/32"	60	97	5,7	2 3/8"	5
05118130001	032409	-	7/64"	60	97	5,7	2 3/8"	5
05118132001	032416	-	1/8"	60	97	5,7	2 3/8"	5
05118134001	032423	-	9/64"	60	97	5,7	2 3/8"	5
05118136001	032430	-	5/32"	60	97	5,7	2 3/8"	5
05118135001	110596	-	3/16"	60	97	6,6	2 3/8"	5
05118137001	112019	-	7/32"	60	97	7,8	2 3/8"	5
05345282001	150196	-	1/4"	60	97	9,0	2 3/8"	5

1429 Extracteur

- Extracteur permettant le retrait de composants bloqués sur les circuits imprimés après dessoudage

1429 Extracteur



	EAN						
Code	4013288	mm	mm	mm	mm		
05027456001	112187	1,0	3,5	50	97		10

1013 Porte-embouts Krafftform Micro

Porte-embouts Krafftform Micro avec manche ergonomique Krafftform, pour un travail agréable et sans fatigue. Le dispositif antiroulement empêche les « échappées » importunes sur le lieu de travail. Convient pour l'admission d'embouts à emmanchement Halfmoon 4 mm et à emmanchement HIOS 4 mm. Idéal pour l'utilisation sur smartphones, téléphones mobiles, appareils photos, appareils électroniques, ainsi que dans les laboratoires et cabinets dentaires.

- Tournevis porte-embouts Krafftform Micro
- Manche multicomposants Krafftform Micro à protection anti-roulement et tête rotative
- Convient pour embouts à emmanchement Halfmoon 4 mm et HIOS 4 mm
- Utilisable sur smartphones, téléphones mobiles, appareils photos et appareils électroniques

1013 Porte-embouts Krafftform Micro



Code	EAN	mm	mm	1"					
05051276001	183699	23	97	1"					1

Jeu de tournevis électronique Krafftform Micro Big Pack 1

Composition de tournevis Micro Wera pour micromécanique. L'association de la tête rotative qui permet l'appui de la paume et de la zone de grippe assure une rotation ultra rapide pour un vissage très efficace. La prise en main est intuitive.

Le rangement et le transport sont assurés par une pochette textile robuste.

Ainsi les outils sont toujours à portée de main. Take it easy: marquage de couleur selon la taille.

- 25 tournevis Krafftform Micro en pochette compact et robuste
- Manche Krafftform Micro multicomposants pour un travail rapide et ergonomique
- Outils anti-roulement et tête rotative pour plus d'efficacité
- L'empreinte Black Point optimise précision et protection anticorrosion
- Avec « Take it easy » : trouver facilement le bon profil grâce à la couleur et la bonne taille grâce au marquage
- Jeu de tournevis électronique, Jeu de tournevis micro, Composition de tournevis micro, Jeu de tournevis de précision, Composition micromécanique, Composition d'outils d'horloger, Outils de modélisme, jeu de mini-tournevis, Tournevis de précision, Take it easy

Jeu de tournevis électronique Krafftform Micro Big Pack 1



Code	EAN		
0513400001	209580		1
		<p>➕ 2050 PH Micro 1x PH 000x40^{1) 2)}; 1x PH 00x40^{1) 2)}; 1x PH 0x40³⁾</p>	
		<p>⊕ 2067 TORX® 1x TX 5x40; 1x TX 6x40</p>	
		<p>⊕ 2067 TORX® HF 1x TX 5x40; 1x TX 6x40; 1x TX 7x60; 1x TX 8x60; 1x TX 10x60</p>	
		<p>⊕ 2067 TORX PLUS® IPR Micro 1x 1 IPRx40</p>	
		<p>○ 2054 Micro 1x 0,9x40; 1x 1,3x40; 1x 1,5x60; 1x 2x60</p>	
		<p>● 2035 Micro 1x 0,23x1,5x40; 1x 0,30x1,8x60; 1x 0,35x2,5x40; 1x 0,40x2,0x60; 1x 0,50x3,0x80</p>	
		<p>● 2069 Micro 1x 4,0x60; 1x 5,5x60</p>	
		<p>⊕ 2072 1x mx40</p>	
		<p>● 1429 1x 1,0x3,5x50</p>	
		<p>K240 1x 50,0x240,0</p>	

¹⁾Optimisés pour les vis PH asiatiques

²⁾Lame détournée au nominal sur 10 mm

³⁾Caillbre 0 modifié conformément à JCIS 0 (Japanese Camera Industrial Standard)

Jeu de tournevis électronique Krafftform Micro 12 Universal 1

- Jeu de tournevis Krafftform Micro dans un robuste étui

Jeu de tournevis électronique Krafftform Micro 12 Universal 1



Code	EAN			
	4013288			
05073675001	165695			1
			2050 PH Micro 1x PH 00x60 ¹⁾ ; 1x PH 0x60 ²⁾	
			2067 TORX® HF 1x TX 5x40; 1x TX 6x40	
			2035 Micro 1x 0,23x1,5x40; 1x 0,30x1,8x60; 1x 0,40x2,0x60; 1x 0,40x2,5x80; 1x 0,50x3,0x80	
			2054 Micro 1x 0,9x40; 1x 1,5x60; 1x 2x60	

¹⁾Optimisés pour les vis PH asiatiques

²⁾Calibre 0 modifié conformément à JCIS 0 (Japanese Camera Industrial Standard)

Jeu de tournevis électronique Krafftform Micro 12 Electronics 1

- Tournevis Krafftform Micro pour vis à fente, Phillips, TORX® B0, hexagonales, IPR et Microstix® avec levier.

Jeu de tournevis électronique Krafftform Micro 12 Electronics 1



Code	EAN			
	4013288			
05073677001	194831			1
			2050 PH Micro 1x PH 000x40 ^{1) 2)} ; 1x PH 00x40 ^{1) 2)} ; 1x PH 0x40 ³⁾	
			2067 TORX® B0 Micro 1x TX 8x60; 1x TX 10x60	
			2067 TORX PLUS® IPR Micro 1x 1 IPRx40	
			2035 Micro 1x 0,23x1,5x40; 1x 0,35x2,5x40	
			2069 Micro 1x 2,5x60; 1x 3,0x60	
			2072 1x mx40	
			1429 1x 1,0x3,5x50	

¹⁾Optimisés pour les vis PH asiatiques

²⁾Lame détournée au nominal sur 10 mm

³⁾Calibre 0 modifié conformément à JCIS 0 (Japanese Camera Industrial Standard)

Jeu Krafftform Kompakt Micro 11 Electronics 1

Ensemble Krafftform Kompakt Micro pour applications en mécanique de précision. Convient pour l'admission d'embouts à emmanchement Halfmoon 4 mm (série 9 Wera) et à emmanchement HIOS 4 mm (série 21 Wera).

Système compact à manche plus lames interchangeables, permettant un remplacement éclair de la lame ; manche Krafftform Micro avec crête pivotante et zone de rotation rapide pour un « tortillement » éclair ; le repositionnement fastidieux de la main n'est plus nécessaire ; zone de puissance incluant des zones tendres, pour la transmission de couples de serrage/desserrage élevés ; zone de précision surplombant directement la lame, pour le bon angle de rotation lors des travaux d'ajustage ; 10 embouts pour vissages manuels et mécanisés ; fixation ultra-rapide : pousser simplement l'embout dans l'admission, verrouillage automatique, tenue sûre ; pour en changer, faire glisser la douille vers l'avant et retirer l'embout ; douille d'actionnement libre, pour un guidage aisé de l'outil durant le vissage.

Jeu Krafftform Kompakt Micro 11 Electronics 1

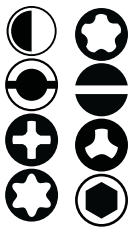
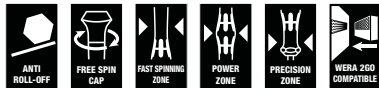

Code	EAN			
05073676001	4013288 194848			1
		●● 1013 Krafftform Micro 1x 97		
		⊕ 851/9 C 1x PH 000x44 ¹⁾ ; 1x PH 00x44 ¹⁾ ; 1x PH 0x44 ²⁾		
		⊕ 867/9 C TORX® 1x TX 8x44		
		⊕ 867/9 C TORX PLUS® 1x 3 IPx44		
		⊕ 867/9 IPR TORX® PLUS 1x 1 IPRx44		
		● 800/9 C 1x 0,35x2,5x44		
		● 872/9 1x mx44 ³⁾		
		● 869/9 1x 2,5x44,0; 1x 3,0x44,0		

¹⁾Optimisés pour les vis PH asiatiques

²⁾Calibre 0 modifié conformément à JCIS 0 (Japanese Camera Industrial Standard)

³⁾Forme A

Jeu Krafftform Kompakt Micro 11 Universal 1



Code	EAN			
05135938001	4013288 178343			1
		●● 1013 Krafftform Micro 1x 97		
		⊕ 851/9 C 1x PH 00x44 ¹⁾ ; 1x PH 0x44 ²⁾ ; 1x PH 1x44 ¹⁾		
		● 840/9 C 1x 1,5x44; 1x 2,0x44		
		● 800/9 C 1x 0,23x1,5x44; 1x 0,40x2,0x44; 1x 0,50x3,0x44		
		⊕ 867/9 C TORX® 1x TX 5x44; 1x TX 6x44		

¹⁾Optimisés pour les vis PH asiatiques

²⁾Calibre 0 modifié conformément à JCIS 0 (Japanese Camera Industrial Standard)

2035/6 A Jeu de tournevis électronique + Rack

- Avec un rack pratique en plastique

2035/6 A Jeu de tournevis électronique + Rack



Code	EAN			
05118150001	4013288 031945			1
		⊕ 2050 PH Micro 1x PH 00x60 ¹⁾ ; 1x PH 0x60 ²⁾		
		● 2035 Micro 1x 0,30x1,8x60; 1x 0,40x2,0x60; 1x 0,40x2,5x80; 1x 0,50x3,0x80		

¹⁾Optimisés pour les vis PH asiatiques

²⁾Calibre 0 modifié conformément à JCIS 0 (Japanese Camera Industrial Standard)

2035/6 B Jeu de tournevis électronique + Rack

- Avec un rack pratique en plastique

2035/6 B Jeu de tournevis électronique + Rack

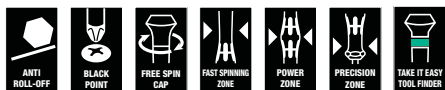

Code	EAN		
05118152001	4013288 031952		1
		+	2050 PH Micro 1x PH 0x60 ¹⁾ ; 1x PH 1x80
		-	2035 Micro 1x 0,40x2,5x80; 1x 0,50x3,0x80; 1x 0,60x3,5x80; 1x 0,80x4,0x80

¹⁾ Calibre 0 modifié conformément à JCIS 0 (Japanese Camera Industrial Standard)

2050/6 Jeu de tournevis électronique + Rack

- Tournevis Kraftform Micro pour vis à fente et cruciformes Phillips-Recess, IPR et Microstix®
- Avec un rack pratique en plastique

2050/6 Jeu de tournevis électronique + Rack



Code	EAN		
05030181001	4013288 194794		1
		+	2050 PH Micro 1x PH 000x40 ^{1) 2)} ; 1x PH 00x40 ^{1) 2)} ; 1x PH 0x40 ³⁾
		+	2067 TORX PLUS® IPR Micro 1x 1 IPRx40
		+	2072 1x mx40
		-	2035 Micro 1x 0,35x2,5x40

¹⁾ Optimisés pour les vis PH asiatiques

²⁾ Lame détournée au nominal sur 10 mm

³⁾ Calibre 0 modifié conformément à JCIS 0 (Japanese Camera Industrial Standard)

2052/6 Jeu de tournevis électronique + Rack

- Tournevis Kraftform Micro à tête sphérique Pour vis à six pans creux

2052/6 Jeu de tournevis électronique + Rack



Code	EAN		
05118156001	4013288 032065		1
		○	2052 Micro 1x 1,5x60; 1x 2,0x60; 1x 2,5x60; 1x 3,0x60
		○	2054 Micro 1x 0,9x40; 1x 1,3x40

2067/6 Jeu de tournevis électronique TORX® B0 + Rack

- Jeu de tournevis Kraftform Micro pour vis à empreinte TORX® munies d'une goupille de sécurité

2067/6 Jeu de tournevis électronique TORX® B0 + Rack



Code	EAN		
05118154001	4013288 032294		1
		+	2067 TORX® B0 Micro 1x TX 7x60; 1x TX 8x60; 1x TX 9x60; 1x TX 10x60; 1x TX 15x60; 1x TX 20x60

2069/6 Jeu de tournevis électronique + Rack

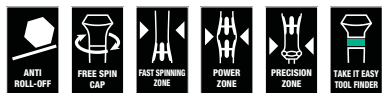

	Code	EAN		
	05118158001	4013288 032447		1
			2069 Micro 1x 2,0x60; 1x 2,5x60; 1x 3,0x60; 1x 3,5x60; 1x 4,0x60; 1x 5,0x60	

Série 400 – manche en T

Avec ses encoches et sa surface agréable, le manche en T ergonomique bicomposant permet de transmettre une force très élevée et de travailler sans fatigue.

Le revêtement de surface spécial donne aux lames une protection anticorrosion élevée. Il garantit dans le même temps l'ajustement optimal dans la vis.

- Tournevis à manche en T pour la transmission de couples de serrage et de desserrage particulièrement élevés
- Manche bicomposant ergonomique avec des encoches pour les doigts et une surface agréable permettant de transmettre une force très élevée et de travailler sans fatigue
- Avec « Take it easy » : trouver facilement le bon profil grâce à la couleur et la bonne taille grâce au marquage
- Petite branche supplémentaire permettant la transmission de couples très élevés grâce à l'effet levier de la branche longue

454 Tournevis en T à lame hexagonale

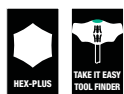

	Code	EAN							
	05023330001	4013288 207753	mm	mm	mm	mm	mm	mm	5
	05023332001	4013288 207814	mm	mm	mm	mm	mm	mm	5

454 HF Tournevis hexagonal en T Hex-Plus avec fonction de retenue



	Code	EAN						
	05023334001	4013288 207838	mm	mm	mm	mm	mm	5
	05023338001	4013288 207883	mm	mm	mm	mm	mm	5
	05023339001	4013288 207876	mm	mm	mm	mm	mm	5
	05023340001	4013288 207890	mm	mm	mm	mm	mm	5
	05023342001	4013288 207913	mm	mm	mm	mm	mm	5
	05023343001	4013288 207920	mm	mm	mm	mm	mm	5
	05023344001	4013288 207937	mm	mm	mm	mm	mm	5
	05023346001	4013288 207951	mm	mm	mm	mm	mm	5
	05023347001	4013288 207968	mm	mm	mm	mm	mm	5
	05023348001	4013288 207975	mm	mm	mm	mm	mm	5
	05023350001	4013288 208002	mm	mm	mm	mm	mm	5
	05023351001	4013288 208019	mm	mm	mm	mm	mm	5
	05023352001	4013288 208026	mm	mm	mm	mm	mm	5
	05023353001	4013288 208033	mm	mm	mm	mm	mm	5
	05023354001	4013288 208057	mm	mm	mm	mm	mm	5
	05023355001	4013288 208064	mm	mm	mm	mm	mm	5

454 Imperial Tournevis hexagonal en T, Hex-Plus, système impérial



	Code	EAN						
	05023356001	4013288 214133	mm	mm	mm	mm	mm	5
	05023357001	4013288 208071	mm	mm	mm	mm	mm	5
	05023358001	4013288 208088	mm	mm	mm	mm	mm	5

454 HF Tournevis hexagonal en T Hex-Plus avec fonction de retenue, système impérial

- Avec fonction de retenue sur la branche longue pour le maintien sûr de la vis sur l'outil

454 HF Tournevis hexagonal en T Hex-Plus avec fonction de retenue, système impérial



Code	EAN	⬢	⌄	⌄	⌄	⌄	⌄	⌄
Code	4013288		mm	mm	mm	mm	mm	
05023359001	208095	1/8"	150	15	38	77		5
05023360001	208101	9/64"	150	15	38	77		5
05023361001	208118	5/32"	150	15	38	77		5
05023362001	208125	3/16"	150	20	49	99		5
05023363001	208132	7/32"	150	20	49	99		5
05023364001	208149	1/4"	150	15	49	99		5
05023365001	208156	5/16"	150	20	49	99		5
05023366001	208163	3/8"	150	20	49	99		5

467 TORX® HF Tournevis en T avec fonction de retenue

- Avec fonction de retenue sur la branche longue pour le maintien sûr de la vis sur l'outil

467 TORX® HF Tournevis en T avec fonction de retenue



Code	EAN	⬢	⌄	⌄	⌄	⌄	⌄	⌄
Code	4013288		mm	mm	mm	mm	mm	
05023367001	208217	TX 6	100	12	32	65	3,0	5
05023368001	208224	TX 7	100	12	32	65	3,0	5
05023369001	208231	TX 8	100	12	32	65	3,5	5
05023370001	208248	TX 9	100	12	32	65	3,5	5
05023371001	208255	TX 10	100	12	32	65	4,0	5
05023372001	208262	TX 15	100	15	38	77	4,0	5
05023373001	208279	TX 20	100	15	38	77	4,5	5
05023374001	208286	TX 20	200	15	38	77	4,5	5
05023375001	208293	TX 25	100	15	38	77	5,0	5
05023376001	208309	TX 25	200	15	38	77	5,0	5
05023377001	208316	TX 27	200	20	49	99	6,0	5
05023378001	208323	TX 30	200	20	49	99	6,0	5
05023379001	208330	TX 40	200	20	49	99	8,0	5
05023380001	208347	TX 45	200	20	49	99	9,0	5

495 Tournevis en T à douille

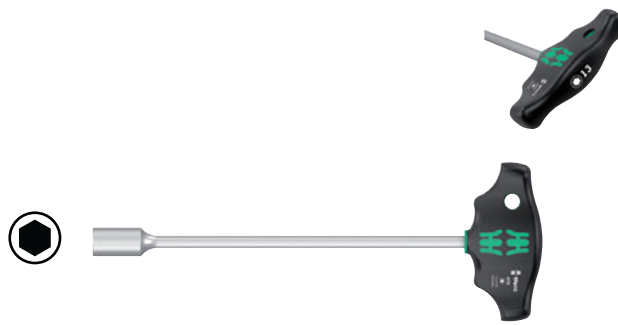

Code	EAN	⬢	⌄	⌄	⌄	⌄	⌄	⌄
Code	4013288		mm	mm	mm	mm	mm	
05023381001	208354	5	230	38	77	9"		5
05023382001	208361	5,5	230	38	77	9"		5
05023383001	208378	6	230	38	77	9"		5
05023384001	208385	7	230	49	99	9"		5
05023385001	208392	8	230	49	99	9"		5
05023386001	208408	9	230	49	99	9"		5
05023387001	208415	10	230	49	99	9"		5
05023389001	208439	11	230	49	99	9"		5
05023391001	208477	12	230	49	99	9"		5
05023393001	208491	13	230	49	99	9"		5

Rapidaptor : le miraculeux outil fonctionnel et compact

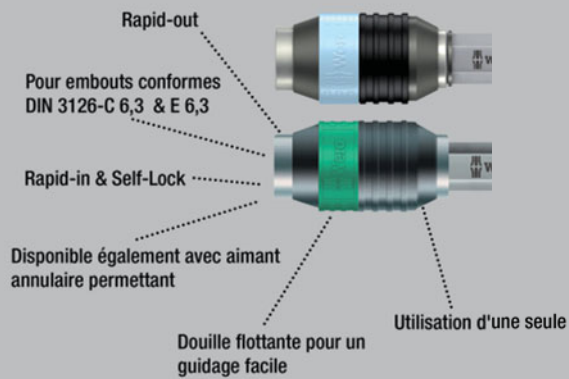

Avec ses encoches et sa surface agréable, le manche en T ergonomique bicomposant permet de transmettre une force très élevée et de travailler sans fatigue.

Pour embouts à emmanchement hexagonal 1/4" répondant aux normes DIN ISO 1173-C 6,3 et E 6,3 (ISO 1173). Avec technologie Rapidaptor pour un changement ultrarapide des embouts.

- Tournevis à manche en T pour la transmission de couples de serrage et de desserrage particulièrement élevés
- Manche bicomposant ergonomique avec des encoches pour les doigts et une surface agréable permettant de transmettre une force très élevée et de travailler sans fatigue
- Avec technologie Rapidaptor pour un changement ultrarapide des embouts
- Porte-embouts pour vis en version magnétique : pour un positionnement plus facile des embouts
- Pour embouts à emmanchement hexagonal 1/4" selon DIN ISO 1173-C 6,3 et E 6,3

416 R Manche en T Rapidaptor



Code	EAN	Hex	mm	mm	mm	mm	mm	mm
05023404001	214157	1/4"	45	44	99	1 25/32"		2

454/7 HF Set 1 Jeu de tournevis Hex-Plus à manche en T avec fonction de retenue

- Avec fonction de retenue sur la branche longue pour le maintien sûr de la vis sur l'outil

454/7 HF Set 1 Jeu de tournevis Hex-Plus à manche en T avec fonction de retenue



Code	EAN		
05023450001	214829		1
		454 1x 2,5x100	
		454 HF 1x 3x100; 1x 4x100; 1x 5x150; 1x 6x150; 1x 8x200; 1x 10x200	
		Rack 2x 190,0x50,0	

454/10 HF Set Imperial 1 Jeu de tournevis Hex-Plus à manche en T avec fonction de retenue, système impérial

- Avec fonction de retenue sur la branche longue pour le maintien sûr de la vis sur l'outil

454/10 HF Set Imperial 1 Jeu de tournevis Hex-Plus à manche en T avec fonction de retenue, système impérial



Code	EAN		
	4013288		
05023451001	214836		1
		○ 454 Imperial 1x 3/32"x150; 1x 1/64"x150	
		○ 454 Imperial HF 1x 1/8"x150; 1x 9/64"x150; 1x 5/32"x150; 1x 3/16"x150; 1x 7/32"x150; 1x 1/4"x150; 1x 5/16"x150; 1x 3/8"x150	
		Rack 2x 190,0x50,0	

467/7 TORX® HF Set 1 Jeu de tournevis TORX® à manche en T avec fonction de retenue

- Avec fonction de retenue sur la branche longue pour le maintien sûr de la vis sur l'outil

467/7 TORX® HF Set 1 Jeu de tournevis TORX® à manche en T avec fonction de retenue



Code	EAN		
	4013288		
05023452001	214874		1
		⊕ 467 TORX® HF 1x TX 10x100; 1x TX 15x100; 1x TX 20x100; 1x TX 25x100; 1x TX 30x200; 1x TX 40x200; 1x TX 45x200	
		Rack 2x 190,0x50,0	

Série ESD

Tournevis anti-électrostatique Micro. Protection sûre contre l'électricité statique et les dommages associés. La crête pivotante servant d'appui à la main et la zone de rotation rapide située juste en-dessous permettent un « tortillement » très rapide. Le repositionnement fastidieux de la main n'a plus lieu d'être. La zone de puissance, incluant des zones tendres, permet la transmission de couples de serrage/desserrage élevés, la zone de précision garantissant quant à elle le bon angle de rotation lors des travaux d'ajustage.

La pointe Black Point offre un parfait ajustement et une protection optimisée contre la corrosion. Le repéreur d'outils « Take it easy » avec repérage couleur en fonction des pointes et des poinçons de calibre, pour trouver facilement et rapidement l'outil nécessaire.

- Outil antistatique avec résistance superficielle <math>< 10^9</math> ohms
- Manche Kraftform Micro multicomposants pour un vissage rapide et ergonomique
- L'empreinte Black Point optimise précision et protection anticorrosion
- Avec « Take it easy » : trouver facilement le bon profil grâce à la couleur et la bonne taille grâce au marquage
- Avec dispositif anti-roulement et tête rotative pour un vissage rapide

1578 A ESD Tournevis Kraftform Micro pour vis à fente



	EAN	mm	mm	mm	mm	mm	mm	
Code	4013288	mm	mm	mm	mm	mm	mm	
05030099001	215253	0,16	0,8	40	97	2,0	1/32"	5
05030101001	039040	0,23	1,5	40	97	2,5	1/16"	5
05030100001	039033	0,25	1,2	40	97	2,5	0,05"	5
05030102001	039057	0,30	1,8	60	97	2,5	0,07"	5
05030108001	194763	0,35	2,5	40	97	2,5	3/32"	5
05030103001	039064	0,40	2,0	60	97	2,5	5/64"	5
05030104001	039071	0,40	2,5	80	97	2,5	3/32"	5
05030105001	039088	0,50	3,0	80	97	3,0	1/8"	5
05030106001	039095	0,60	3,5	80	97	4,0	9/64"	5
05030107001	039101	0,80	4,0	80	97	4,0	5/32"	5

1550 PH ESD Tournevis Kraftform Micro pour vis cruciformes PH



	EAN		mm	mm	mm	mm	
Code	4013288		mm	mm	mm	mm	
05030117001 ^{1) 2)}	194725	PH 000	40	97	1,5/2,5"	1 9/16"	5
05030118001 ^{1) 2)}	194732	PH 00	40	97	1,8/2,5"	1 9/16"	5
05030110001 ²⁾	039118	PH 00	60	97	1,8/2,5"	2 3/8"	5
05030119001 ³⁾	194749	PH 0	40	97	3,0	1 9/16"	5
05030111001 ³⁾	039125	PH 0	60	97	3,0	2 3/8"	5
05030112001	039132	PH 1	80	97	4,0	3 1/8"	5

¹⁾Optimisés pour les vis PH asiatiques

²⁾Lame détournée au nominal sur 10 mm

³⁾Calibre 0 modifié conformément à JCIS 0 (Japanese Camera Industrial Standard)

1555 PZ ESD Tournevis Kraftform Micro pour vis cruciformes PZ



	EAN		mm	mm	mm	mm	
Code	4013288		mm	mm	mm	mm	
05030115001	039149	PZ 0	60	97	3,0	2 3/8"	5
05030116001	039156	PZ 1	80	97	4,0	3 1/8"	5

Outils TORX® avec fonction de retenue

Tenue sûre dans la vis. Fini les recherches fastidieuses de vis égarées ! Positionnement parfait dans la vis.

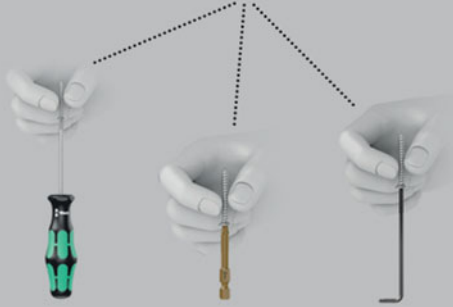

1567 Tournevis Kraftform Micro TORX® HF ESD avec fonction de retenue



Code	EAN						
05030400001	183972	TX 4	40	97	2,5	1 9/16"	5
05030401001	183989	TX 5	40	97	3,0	1 9/16"	5
05030402001	183996	TX 6	40	97	3,0	1 9/16"	5
05030403001	184009	TX 7	60	97	3,0	2 3/8"	5
05030404001	184016	TX 8	60	97	3,0	2 3/8"	5
05030405001	184023	TX 9	60	97	4,0	2 3/8"	5
05030406001	184030	TX 10	60	97	4,0	2 3/8"	5

1567 Tournevis Kraftform Micro TORX® ESD



Code	EAN						
05030158001	215239	TX 2	40	97	2,0	1 9/16"	5
05030159001	215246	TX 3	40	97	2,0	1 9/16"	5
05030120001	039163	TX 4	40	97	2,5	1 9/16"	5
05030121001	039170	TX 5	40	97	3,0	1 9/16"	5
05030122001	039187	TX 6	40	97	3,0	1 9/16"	5

1567 Tournevis IPR TORX PLUS® ESD



Code	EAN						
05030135001	194756	1 IPR	40	97	2,0	1 9/16"	5

1572 ESD Tournevis Kraftform Micro Microstix®



Code	EAN						
05030080001	181169	m	40	97	2,5	1 9/16"	5
05030081001	181176	00	40	97	2,5	1 9/16"	5
05030082001	181183	F	40	97	2,5	1 9/16"	5
05030083001	181190	0	40	97	2,5	1 9/16"	5
05030084001	181206	1	40	97	2,5	1 9/16"	5

1569 Tournevis ESD à douille



Code	EAN						
05030410001	184047	1,5	60	97	5,7	2 3/8"	5
05030411001	184054	1,8	60	97	5,7	2 3/8"	5
05030412001	184061	2,0	60	97	5,7	2 3/8"	5
05030413001	184078	2,5	60	97	5,7	2 3/8"	5
05030414001	184085	3,0	60	97	5,7	2 3/8"	5
05030415001	184092	3,2	60	97	5,7	2 3/8"	5
05030416001	184108	3,5	60	97	5,7	2 3/8"	5
05030417001	184115	4,0	60	97	5,7	2 3/8"	5
05030418001	184122	4,5	60	97	6,4	2 3/8"	5
05030150001	093486	5,0	60	97	7,0	2 3/8"	5
05030151001	093493	5,5	60	97	7,8	2 3/8"	5

1578 A/6 Jeu de tournevis électronique + Rack

- Avec rack très pratique pour un rangement clair des tournevis

1578 A/6 Jeu de tournevis électronique + Rack



Code	EAN			
05030170001	4013288	113900		1
		+	1550 PH ESD Micro 1x PH 0x60 ¹⁾ ; 1x PH 1x80	
		-	1578 A ESD Micro 1x 0,23x1,5x40; 1x 0,25x1,2x40; 1x 0,30x1,8x60; 1x 0,40x2,5x80	

¹⁾ Calibre 0 modifié conformément à JCS 0 (Japanese Camera Industrial Standard)

1550/6 ESD Jeu de tournevis électronique + Rack

- Avec rack très pratique pour un rangement clair des tournevis

1550/6 ESD Jeu de tournevis électronique + Rack



Code	EAN			
05030180001	4013288	194787		1
		+	1550 PH ESD Micro 1x PH 000x40 ^{1) 2)} ; 1x PH 00x40 ^{1) 2)} ; 1x PH 0x40 ³⁾	
		-	1578 A ESD Micro 1x 0,35x2,5x40	
		+	1567 TORX PLUS® IPR ESD 1x 1 IPRx40	
		+	1572 ESD 1x mx40	

¹⁾ Optimisés pour les vis PH asiatiques

²⁾ Lame détournée au nominal sur 10 mm

³⁾ Calibre 0 modifié conformément à JCS 0 (Japanese Camera Industrial Standard)

1013 Porte-embouts ESD Kraffform Micro

Outil anti-électrostatique Wera. Porte-embouts Kraffform Micro ESD pour une protection sûre contre l'électricité statique et les dommages associés. Résistance électrique superficielle : < 10⁹ ohms. Avec manche ergonomique Kraffform, pour un travail agréable et sans fatigue. Le dispositif antiroulement noir empêche les « échappées » importunes sur le lieu de travail. Convient pour l'admission d'embouts à emmanchement Halfmoon 4 mm et à emmanchement HIOS 4 mm. Idéal pour l'utilisation sur smartphones, téléphones mobiles, appareils photos, appareils électroniques, ainsi que dans les laboratoires et cabinets dentaires.

- Porte-embouts Kraffform Micro ESD
- Outil antistatique avec résistance superficielle < 10⁹ ohms
- Manche multicomposants Kraffform Micro à protection anti-roulement et tête rotative
- Convient pour embouts à emmanchement Halfmoon 4 mm et HIOS 4 mm
- Utilisable sur smartphones, téléphones mobiles, appareils photos et appareils électroniques...

1013 Porte-embouts ESD Kraffform Micro



Code	EAN	mm	mm	mm				
05300004001	4013288	168610	23	97	1"			1

Rapidaptor : le miraculeux outil fonctionnel et compact



- Porte-embouts ESD permettant de travailler sans être inquiété par le risque électrostatique
- Résistance superficielle < 10⁹ ohms
- Manche Kraffform multicomposants pour un vissage rapide et ergonomique
- Avec profil hexagonal empêchant l'outil de rouler
- Six pans creux 1/4", avec adaptateur à changement rapide Rapidaptor

816 R Porte-embouts ESD, non-magnétique



	EAN						
Code	4013288		mm				
05051464001	103918	1/4"	119				2

813 R Porte-embouts ESD, non-magnétique



	EAN						
Code	4013288		mm				
05051273001	103901	1/4"	90				2

Kraftform Kompakt 60 ESD

Outil anti-électrostatique Wera. 16 embouts. Incluant 1 porte-embouts 816 R ESD à manche multicomposants pour des vitesses de travail élevées et un vissage particulièrement ergonomique. Protection sûre contre l'électricité statique et les dommages associés. Ensemble compact permettant les deux types de vissage : « main » et « machine ». Tri aisé par profils et calibres. Prélèvement et remise en place faciles des embouts. Avec pince pour port à la ceinture. 18 éléments.

- Convenant pour vissages manuels et mécanisés
- Manche à zones dures pour la rapidité de travail et tendres pour une transmission optimale du couple
- Avec adaptateur à changement rapide Rapidaptor
- Embouts extra-rigides, pour un usage universel
- Sous robuste pochette pliante

Kraftform Kompakt 60 ESD



	Code	EAN			
		4013288			
	05051043001	183934			1
			816 R ESD 1x 1/4"x119		
			851/4 Z PH 1x PH 1x89; 1x PH 2x89; 1x PH 3x89		
			855/4 Z PZ 1x PZ 1x89; 1x PZ 2x89; 1x PZ 3x89		
			867/4 Z TORX® BO 1x TX 10x89; 1x TX 15x89; 1x TX 20x89; 1x TX 25x89; 1x TX 30x89		
			840/4 Z Hex-Plus 1x 3,0x89; 1x 4,0x89; 1x 5,0x89; 1x 6,0x89		
			800/4 Z 1x 1,0x5,5x89		

Jeu Kraftform Kompakt Micro 21 ESD 1

Ensemble Kraftform Kompakt Micro pour applications en mécanique de précision. Convient pour l'admission d'embouts à emmanchement Halfmoon 4 mm (série 9 Wera) et à emmanchement HIOS 4 mm (série 21 Wera). Résistance électrique superficielle <math>< 10^9</math> Ohm, pour une protection sûre contre l'électricité statique. Fabriqué conformément à la norme DIN EN 61340-5-1. Système compact à manche plus lames interchangeables, permettant un remplacement éclair de la lame. Manche Kraftform Micro avec crête pivotante et zone de rotation rapide pour un « tortillement » éclair ; le repositionnement fastidieux de la main n'est plus nécessaire. Zone de puissance incluant des zones tendres, pour la transmission de couples de serrage/desserrage élevés. Surplombant directement la lame, la zone de précision garantit quant à elle le bon angle de rotation lors des travaux d'ajustage. Embouts pour vissages manuels et mécanisés. Fixation ultra-rapide : pousser simplement l'embout dans l'admission ; verrouillage automatique ; tenue sûre. Pour en changer, faire glisser la douille vers l'avant et retirer l'embout. Douille d'actionnement libre, pour un guidage aisé de l'outil durant le vissage.

Jeu Kraftform Kompakt Micro 21 ESD 1



Code	EAN			
05135973001	194855			1
		●● 1013 Kraftform Micro ESD	1x 97	
		⊕ 851/9 C	1x PH 000x44 ¹⁾ ; 1x PH 00x44 ¹⁾ ; 1x PH 0x44 ²⁾	
		⊛ 867/9 C TORX®	1x TX 1x44; 1x TX 2x44; 1x TX 3x44; 1x TX 4x44; 1x TX 5x44	
		⊛⊕ 867/9 C TORX PLUS®	1x 1 IPx44; 1x 2 IPx44; 1x 3 IPx44; 1x 4 IPx44	
		⊛⊕ 867/9 IPR TORX® PLUS	1x 1 IPRx44	
		⊕ 872/9	1x mx44 ³⁾ ; 1x 00x44 ³⁾ ; 1x Fx44 ³⁾ ; 1x 0x44 ³⁾	
		● 800/9 C	1x 0,23x1,5x44; 1x 0,35x2,5x44	
		● 869/9	1x 2,5x44,0	

¹⁾ Optimisés pour les vis PH asiatiques

²⁾ Calibre 0 modifié conformément à JCIS 0 (Japanese Camera Industrial Standard)

³⁾ Forme A

Jeu Kraftform Kompakt Micro 20 ESD 1

- Composition Kraftform Kompakt Micro, ESD
- Manche en matériau à résistance superficielle <math>< 10^9</math> Ohm
- Système manche/lames interchangeables pour changement éclair des lames
- Manche Kraftform Micro à tête pivotante pour un vissage éclair
- Embouts pour vissages manuels et mécanisés

Jeu Kraftform Kompakt Micro 20 ESD 1



Code	EAN			
05073671001	169662			1
		●● 1013 Kraftform Micro ESD	1x 97	
		⊕ 851/9 C	1x PH 00x44 ¹⁾ ; 1x PH 0x44 ²⁾ ; 1x PH 1x44 ¹⁾	
		⊛ 867/9 C TORX®	1x TX 1x44; 1x TX 2x44; 1x TX 3x44; 1x TX 4x44; 1x TX 5x44; 1x TX 6x44	
		⊛⊕ 867/9 C TORX PLUS®	1x 1 IPx44; 1x 2 IPx44; 1x 3 IPx44; 1x 4 IPx44	
		⊕ 840/9 C	1x 1,5x44; 1x 2,0x44	
		● 800/9 C	1x 0,23x1,5x44; 1x 0,40x2,0x44; 1x 0,50x3,0x44	
		⊛ 867/9 IPR TORX® PLUS	1x 1 IPRx44	

¹⁾ Optimisés pour les vis PH asiatiques

²⁾ Calibre 0 modifié conformément à JCIS 0 (Japanese Camera Industrial Standard)

Jeu Kraftform Kompakt Micro 11 ESD 1



Code	EAN			
05073670001	168344			1
		⦿	1013 Kraftform Micro ESD 1x 97	
		+	851/9 C 1x PH 00x44 ¹⁾ ; 1x PH 0x44 ²⁾ ; 1x PH 1x44 ¹⁾	
		+	867/9 C TORX® 1x TX 5x44; 1x TX 6x44	
		⦿	800/9 C 1x 0,23x1,5x44; 1x 0,40x2,0x44; 1x 0,50x3,0x44	
		⦿	840/9 C 1x 1,5x44; 1x 2,0x44	

¹⁾ Optimisés pour les vis PH asiatiques

²⁾ Calibre 0 modifié conformément à JCS 0 (Japanese Camera Industrial Standard)

Kraftform Kompakt Stubby ESD 1

Système manche/lames interchangeable pour le changement ultrarapide de la lame. Petit porte-embouts ESD à lame courte pour travailler en toute sécurité en cas de risque électrostatique, même dans les endroits difficiles d'accès. Pour l'admission d'embouts à emmanchement hexagonal 1/4" selon DIN ISO 1173-C 6,3 et de la série 1 Wera.

Avec puissant aimant permanent qui maintient même les vis longues et lourdes. Le manche bicomposant Kraftform, qui combine astucieusement les zones dures et tendres, permet une prise en main sûre et un travail précis. Embouts haut de gamme à usage universel. Housse textile compacte pour une grande robustesse et un poids et un volume réduits. Possibilité de fixation au système Wera 2go.

- Porte-embouts ESD pour travailler en toute sécurité en cas de risque électrostatique, magnétique
- 851/1 J : embouts optimisés pour les vis PH asiatiques

Kraftform Kompakt Stubby ESD 1



Code	EAN			
05057472001	214584			1
		⦿	811/1 Stubby ESD 1x 1/4"x54	
		+	851/1 Z PH 1x PH 0x25; 1x PH 1x25; 1x PH 2x25	
		+	851/1 J 1x PH 00x25x2,0	
		⦿	800/1 Z 1x 0,5x3,0x25; 1x 0,6x4,5x25; 1x 1,0x5,5x25; 1x 1,2x6,5x25; 1x 1,2x8,0x25	

811/1 Porte-embouts Tom Pouce ESD magnétique

- Forme compacte pour travailler dans les espaces de montage exigus
- Manche Kraftform ergonomique bicomposant pour un travail de précision
- Avec profil hexagonal empêchant l'outil de rouler
- Porte-embouts ESD pour travailler en toute sécurité en cas de risque électrostatique, magnétique
- Pour embouts 1/4" selon DIN ISO 1173-C 6,3

811/1 Porte-embouts Tom Pouce ESD magnétique



Code	EAN	⦿	⏏	⏏	⏏		
			mm	mm	⏏		
05008881001	212382	1/4"	10	54	3/8"		2

Kraftform Stainless : en acier inoxydable pour éviter la rouille

Matériau inox permettant d'éviter la rouille erratique

Aptitude à l'atelier - garantie par trempage cryogénique sous vide

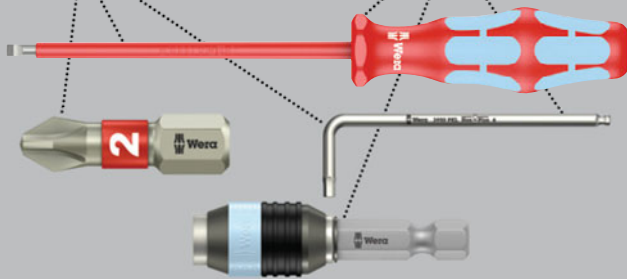

Tournevis haute qualité Kraftform Plus VDE (isolé) inox. Les outils Wera en acier inoxydable font l'objet d'une trempage cryogénique sous vide qui leur confère les duretés et indices de résistance nécessaires aux vissages. L'usage industriel est possible sans restriction. Le contrôle pièce à pièce des tournevis Kraftform Stainless VDE à 10 000 volts en immersion dans l'eau conformément à la norme DIN EN 60900 (IEC 60900) garantit un travail en toute sécurité sous une tension pouvant aller jusqu'à 1 000 volts. Le contrôle de la résistance au choc à froid (à -40 °C) est gage de sécurité même dans les conditions d'utilisation extrêmes. Manche Kraftform multicomposants pour un travail rapide et en douceur.

Avec « Take it easy » : trouver facilement le bon profil grâce à la couleur et la bonne taille grâce au marquage. Le dispositif hexagonal antiroulement empêche les « échappées » importunes de l'outil sur le lieu de travail.

Lasertip : pointe de tournevis traitée au laser

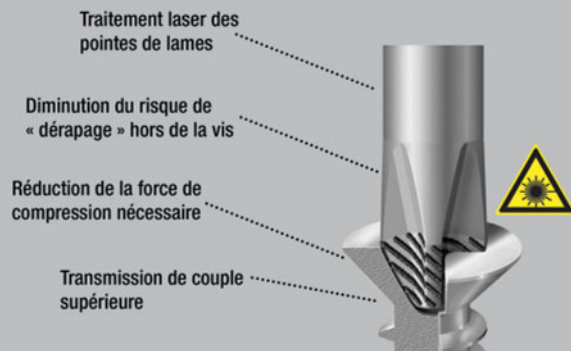

3160 i VDE Tournevis isolé pour vis à fente, acier inoxydable



	EAN							
Code	4013288	mm	mm	mm	mm			
05022729001 ¹⁾	122353	0,5	3,0	80	81	1/8"	3 1/8"	10
05022730001	122148	0,6	3,5	100	81	9/64"	4"	10
05022731001	122155	0,8	4,0	100	98	5/32"	4"	10
05022732001	122162	1,0	5,5	125	98	7/32"	5"	10

¹⁾ sans Lasertip

3162 i PH VDE Tournevis isolé pour vis cruciformes PH, acier inoxydable



	EAN						
Code	4013288		mm	mm			
05022733001	122179	PH 1	80	98	3 1/8"		5
05022734001	122186	PH 2	100	105	4"		5

3165 i PZ VDE Tournevis isolé pour vis cruciformes PZ, acier inoxydable



	EAN						
Code	4013288		mm	mm			
05022740001	183941	PZ 1	80	98	3 1/8"		5
05022741001	183965	PZ 2	100	105	4"		5

3160 i/7 Jeu de tournevis, acier inoxydable + Rack

- Rack pratique inclus pour le rangement bien organisé des tournevis

3160 i/7 Jeu de tournevis, acier inoxydable + Rack



Code	EAN			
05022728001	4013288 118073			1
		3247		
		1x 0,5x3,0x70		
		3162 i VDE		
		1x PH 1x80; 1x PH 2x100		
		3160 i VDE		
		1x 0,5x3,0x80 ¹⁾ ; 1x 0,6x3,5x100; 1x 0,8x4,0x100; 1x 1,0x5,5x125		

¹⁾ sans Lasertip

²⁾ Ce produit n'est pas disponible aux États-Unis et au Canada.

3165 i/6 Jeu de tournevis, acier inoxydable + Rack

- Rack pratique inclus pour le rangement bien organisé des tournevis

3165 i/6 Jeu de tournevis, acier inoxydable + Rack



Code	EAN			
05022745001	4013288 184207			1
		3165 i PZ VDE		
		1x PZ 1x80; 1x PZ 2x100		
		3160 i VDE		
		1x 0,5x3,0x80 ¹⁾ ; 1x 0,6x3,5x100; 1x 0,8x4,0x100; 1x 1,0x5,5x125		

¹⁾ sans Lasertip

Lasertip : pointe de tournevis traitée au laser

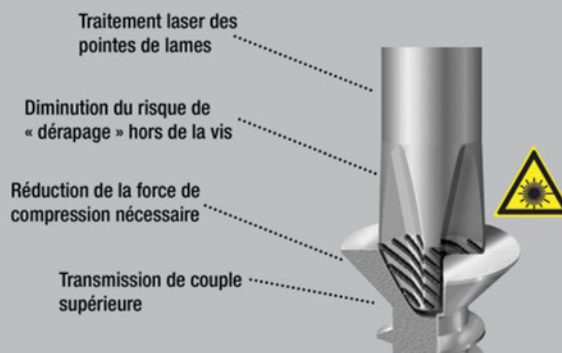

Tournevis Wera VDE (isolé), avec manche Kraftform Plus multi-composants pour un travail rapide et en douceur : zones dures pour une haute vitesse de travail, les zones tendres garantissant quant à elles une transmission de couple élevée. Contrôle pièce à pièce à 10 000 V en immersion dans l'eau, pour un travail en toute sécurité sous la tension admissible de 1 000 V.

La pointe des tournevis Wera Lasertip est pourvue d'un gre-nelage microscopique réalisé au laser. Cette surface rugueuse vient littéralement « mordre » dans la tête de vis. Fini les ripages intempestifs ! Le repéreur d'outils « Take it easy » avec repérage couleur en fonction des pointes et des poinçons de calibre, pour trouver facilement et rapidement l'outil nécessité. Le dispositif hexagonal antiroulement empêche les « échappées » importunes sur le lieu de travail.

- Lames isolées, pour un travail en toute sécurité jusqu'à 1 000 volts
- Manche à zones dures pour la rapidité de travail et tendres pour une transmission optimale du couple
- Avec « Take it easy » : trouver facilement le bon profil grâce à la couleur et la bonne taille grâce au marquage
- Avec profil hexagonal empêchant l'outil de rouler
- Lame conique, pointe Lasertip

160 i VDE Tournevis isolé pour vis à fente



Code	EAN	mm	mm	mm	mm			
05006100001 ¹⁾	027221	0,4	2,5	80	81	3/32"	3 1/8"	10
05006105001 ¹⁾	027238	0,5	3,0	100	81	1/8"	4"	10
05006110001	027245	0,6	3,5	100	81	9/64"	4"	10
05006115001	027252	0,8	4,0	100	98	5/32"	4"	10
05006116001	105431	0,8	4,0	150	98	5/32"	6"	5
05006120001	027269	1,0	5,5	125	98	7/32"	5"	10
05006121001	105448	1,0	5,5	200	98	7/32"	8"	5
05006125001	027276	1,2	6,5	150	105	1/4"	6"	10
05006126001	105455	1,2	6,5	200	105	1/4"	8"	5
05006130001	027283	1,2	8,0	175	112	5/16"	7"	5
05006135001	028884	1,6	8,0	200	112	5/16"	8"	5
05006140001	028877	1,6	10,0	200	112	3/8"	8"	5

¹⁾ sans Lasertip

160 i VDE SB Tournevis isolé pour vis à fente



Code	EAN		
05100000001	181466	160 i VDE 1x 0.4x2.5x80 ¹⁾	10
05100001001	181473	160 i VDE 1x 0.5x3.0x100 ¹⁾	10
05100002001	181480	160 i VDE 1x 0.6x3.5x100	10
05100003001	181497	160 i VDE 1x 0.8x4.0x100	10
05100004001	181503	160 i VDE 1x 1.0x5.5x125	10

160 iS Tournevis VDE isolé pour vis à fente, avec lame à diamètre réduit

- Avec lame à diamètre réduit
- Permet des opérations de vissages même dans des conditions de travail exigües
- Possibilité d'atteindre et de manipuler des vis ou ressorts placés en profondeur

160 iS Tournevis VDE isolé pour vis à fente, avec lame à diamètre réduit



Code	EAN	mm	mm	mm	mm		
05006440001	160089	0,6	3,5	100	81	9/64"	4"
05006441001	160102	0,8	4,0	100	98	5/32"	4"
05006442001	160126	1,0	5,5	125	98	7/32"	5"

160 iSS Tournevis VDE isolé pour vis à fente, avec lame et manche à diamètre réduit

- À diamètre réduit de la lame et du manche
- Permet des opérations de vissages même dans des conditions de travail exigües
- Possibilité d'atteindre et de manipuler des vis ou ressorts placés en profondeur

160 iSS Tournevis VDE isolé pour vis à fente, avec lame et manche à diamètre réduit



Code	EAN	mm	mm	mm	mm		
05020129001	179548	0,8	4,0	100	81	5/32"	4"

162 i PH VDE Tournevis isolé pour vis cruciformes PH



Code	EAN		mm	mm		
05006150001 ¹⁾	027290	PH 0	80	81	3 1/8"	5
05006152001	027306	PH 1	80	98	3 1/8"	5
05006153001	105417	PH 1	150	98	6"	5
05006154001	027313	PH 2	100	105	4"	5
05006159001	105424	PH 2	200	105	8"	5
05006156001	027320	PH 3	150	112	6"	5
05006158001 ¹⁾	027818	PH 4	200	112	8"	2

¹⁾ sans Lasertip

162 i PH SB VDE Tournevis isolé pour vis cruciformes PH



Code	EAN		
05100011001	181442	162 i PH VDE 1x PH 1x80	5
05100012001	181459	162 i PH VDE 1x PH 2x100	5

162 iS Tournevis VDE isolé pour vis cruciformes, avec lame à diamètre réduit

- Avec lame à diamètre réduit
- Permet des opérations de vissages même dans des conditions de travail exigües
- Possibilité d'atteindre et de manipuler des vis ou ressorts placés en profondeur

162 IS Tournevis VDE isolé pour vis cruciformes, avec lame à diamètre réduit



Code	EAN	+	mm	mm	mm		
05006450001	160140	PH 1	80	98	3 1/8"		5
05006451001	160164	PH 2	100	105	4"		5

162 iSS Tournevis VDE isolé pour vis cruciformes, avec lame à diamètre réduit

- À diamètre réduit de la lame et du manche
- Permet des opérations de vissages même dans des conditions de travail exigües
- Possibilité d'atteindre et de manipuler des vis ou ressorts placés en profondeur

162 ISS Tournevis VDE isolé pour vis cruciformes, avec lame à diamètre réduit



Code	EAN	+	mm	mm	mm		
05020131001	179432	PH 1	80	81	3 1/8"		5
05020133001	179425	PH 2	100	98	4"		5

165 i PZ VDE Tournevis isolé pour vis cruciformes PZ



Code	EAN	*	mm	mm	mm		
05006160001 ¹⁾	032782	PZ 0	80	81	3 1/8"		5
05006162001	029836	PZ 1	80	98	3 1/8"		5
05006163001	105462	PZ 1	150	98	6"		5
05006164001	029843	PZ 2	100	105	4"		5
05006165001	105479	PZ 2	200	105	8"		5
05006166001	029850	PZ 3	150	112	6"		5
05006168001 ¹⁾	029867	PZ 4	200	112	8"		2

¹⁾sans Lasertip

165 i PZ SB VDE Tournevis isolé pour vis cruciformes PZ



Code	EAN	*	mm	mm	mm		
05100015001	181510	+	80	98	3 1/8"		5
05100016001	181527	+	100	105	4"		5

165 iS PZ Tournevis VDE isolé pour vis cruciformes/à fente, avec lame à diamètre réduit

- Avec lame à diamètre réduit
- Permet des opérations de vissages même dans des conditions de travail exigües
- Possibilité d'atteindre et de manipuler des vis ou ressorts placés en profondeur

165 iS PZ Tournevis VDE isolé pour vis cruciformes/à fente, avec lame à diamètre réduit



Code	EAN	*	mm	mm	mm		
05006460001	160188	PZ 1	80	98	3 1/8"		5
05006461001	160249	PZ 2	100	105	4"		5

162 i PH/S Tournevis isolé pour vis PlusMinus (Phillips/à fente)

- Profil combiné Phillips/à fente

162 i PH/S Tournevis isolé pour vis PlusMinus (Phillips/à fente)



Code	EAN	*	mm	mm	mm		
05006380001	102614	# 1	80	98	3 1/8"		5
05006381001	102621	# 2	100	105	4"		5

162 i PH/S SB Tournevis isolé pour vis PlusMinus (Phillips/à fente)



Code	EAN			
	4013288			
05100019001	186560	+	162 i PH/S VDE 1x # 1x80	5
05100020001	186577	+	162 i PH/S VDE 1x # 2x100	5

162 iS PH/S Tournevis VDE isolé pour vis PlusMinus (Phillips/à fente), avec lame à diamètre réduit

- Avec lame à diamètre réduit ; profil combiné Phillips/à fente
- Permet des opérations de vissages même dans des conditions de travail exigües
- Possibilité d'atteindre et de manipuler des vis ou ressorts placés en profondeur

162 iS PH/S Tournevis VDE isolé pour vis PlusMinus (Phillips/à fente), avec lame à diamètre réduit



Code	EAN	+	mm	mm	mm		
	4013288						
05006455001	160201	# 1	80	98	3 1/8"		5
05006456001	160225	# 2	100	105	4"		5

165 i PZ/S Tournevis isolé pour vis PlusMinus (Pozidriv/à fente)

- Profil combiné Pozidriv/à fente

165 i PZ/S Tournevis isolé pour vis PlusMinus (Pozidriv/à fente)



Code	EAN	+ <th>mm</th> <th>mm</th> <th>mm</th> <th></th> <th></th>	mm	mm	mm		
	4013288						
05006190001	102638	# 1	80	98	3 1/8"		5
05006191001	102645	# 2	100	105	4"		5

165 i PZ/S SB Tournevis isolé pour vis PlusMinus (Pozidriv/à fente)



Code	EAN			
	4013288			
05100021001	186584	+	165 i PZ/S VDE 1x # 1x80	5
05100022001	186591	+	165 i PZ/S VDE 1x # 2x100	5

165 iS PZ/S Tournevis VDE isolé pour vis PlusMinus (Pozidriv/à fente), avec lame à diamètre réduit

- Avec lame à diamètre réduit ; profil combiné Pozidriv/à fente
- Permet des opérations de vissages même dans des conditions de travail exigües
- Possibilité d'atteindre et de manipuler des vis ou ressorts placés en profondeur

165 iS PZ/S Tournevis VDE isolé pour vis PlusMinus (Pozidriv/à fente), avec lame à diamètre réduit



Code	EAN	+ <th>mm</th> <th>mm</th> <th>mm</th> <th></th> <th></th>	mm	mm	mm		
	4013288						
05006465001	160263	# 1	80	98	3 1/8"		5
05006466001	160287	# 2	100	105	4"		5

165 iSS PZ/S Tournevis VDE isolé pour vis PlusMinus (Pozidriv/à fente), avec lame à diamètre réduit

- À diamètre réduit de la lame et du manche
- Permet des opérations de vissages même dans des conditions de travail exigües
- Possibilité d'atteindre et de manipuler des vis ou ressorts placés en profondeur

165 iSS PZ/S Tournevis VDE isolé pour vis PlusMinus (Pozidriv/à fente), avec lame à diamètre réduit



	EAN						
Code	4013288		mm	mm			
05020132001	179418	# 1	80	81	3 1/8"		5
05020134001	179401	# 2	100	98	4"		5

167 i VDE Tournevis isolé pour vis TORX®



	EAN						
Code	4013288		mm	mm			
05006181001	108876	TX 5	80	81	3 1/8"		5
05006182001	108883	TX 6	80	81	3 1/8"		5
05006183001	108890	TX 7	80	81	3 1/8"		5
05006184001	108906	TX 8	80	81	3 1/8"		5
05006169001	036452	TX 9	80	81	3 1/8"		5
05006170001	036667	TX 10	80	81	3 1/8"		5
05006172001	036674	TX 15	80	98	3 1/8"		5
05006174001	036681	TX 20	80	98	3 1/8"		5
05006176001	036698	TX 25	100	105	4"		5
05006177001	036469	TX 27	100	105	4"		5
05006178001	036704	TX 30	100	105	4"		5
05006179001	036476	TX 40	150	112	6"		5
05006186001	108913	TX 45	150	112	6"		5

Hex-Plus - Permet aux vis à six pans creux de durer plus longtemps

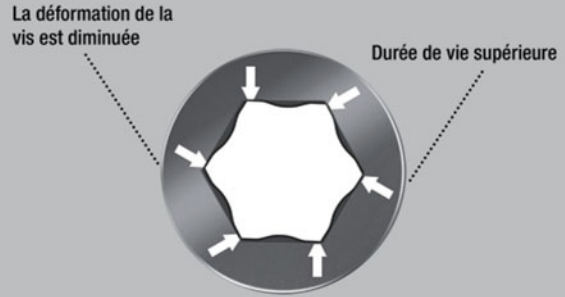

164 i VDE Tournevis isolé pour vis à empreinte hexagonale



	EAN						
Code	4013288		mm	mm	mm		
05004650001	036605	2,5	80	98	3 1/8"		5
05004655001	036612	3,0	80	98	3 1/8"		5
05004660001	036629	4,0	80	98	3 1/8"		5
05004665001	036636	5,0	80	105	3 1/8"		5
05004670001	036643	6,0	100	105	4"		5
05004675001	036650	8,0	100	112	4"		5

168 i VDE Tournevis isolé pour vis à empreinte carrée



	EAN						
Code	4013288			mm	mm		
05004780001	038777		# 1	80	98	3 1/8"	5
05004783001	105486		# 1	150	98	6"	5
05004781001	038784		# 2	100	105	4"	5
05004784001	105493		# 2	200	105	8"	5
05004782001	040909		# 3	150	112	6"	5

168 i VDE SB Tournevis isolé pour vis à empreinte carrée



Code	EAN			
05100024001	181534		168 i VDE 1x # 1x80	5
05100025001	181541		168 i VDE 1x # 2x100	5
05100026001	181558		168 i VDE 1x # 3x150	5

190 i VDE Tournevis isolé à douille



Code	EAN								
05005300001	032485	5,5		125	98	11,0	5"		5
05005305001	032492	6,0		125	98	12,0	5"		5
05005310001	032508	7,0		125	105	14,0	5"		5
05005315001	032515	8,0		125	105	15,0	5"		5
05005320001	032522	9,0		125	105	16,0	5"		5
05005325001	032539	10,0		125	112	17,0	5"		5
05005330001	032546	11,0		125	112	19,0	5"		5
05005335001	032553	12,0		125	112	20,0	5"		5
05005340001	032560	13,0		125	112	21,0	5"		5
05104900001	039552	-	3/16"	125	98	11,0	5"		10
05345280001	150172	-	7/32"	125	98	12,0	5"		10
05104905001	039606	-	1/4"	125	98	13,0	5"		10
05104901001	039569	-	5/16"	125	105	15,0	5"		10
05104906001	039613	-	3/8"	125	105	17,0	5"		10
05104902001	039576	-	7/16"	125	112	19,0	5"		10
05104904001	039590	-	1/2"	125	112	21,0	5"		10
05104903001	039583	-	9/16"	125	112	23,0	5"		10
05104907001	039620	-	5/8"	125	112	25,0	5"		10

247 Détecteur de tension monopôle



Code	EAN							
05005655001	002686	0,5	3,0	70	3,0	1/8"	2 3/4"	5

^{*)}Ce produit n'est pas disponible aux États-Unis et au Canada.

247 SB Détecteur de tension monopôle



Code	EAN			
05100100001	181664		247 1x 0.5x3.0x70	5

^{*)}Ce produit n'est pas disponible aux États-Unis et au Canada.

Kraftform Big Pack 100 VDE

Jeu de 14 tournevis isolés testés un par un conformément à la norme IEC 60900. Contrôle pièce à pièce à 10 000 V en immersion dans l'eau, pour un travail en toute sécurité sous la tension admissible de 1 000 V.

- Lames isolées, pour un travail en toute sécurité jusqu'à 1 000 volts
- Manche Kraftform multicomposants pour des vitesses de travail élevées et un vissage ergonomique
- Avec « Take it easy » : trouver facilement le bon profil grâce à la couleur et la bonne taille grâce au marquage
- Avec profil hexagonal empêchant l'outil de rouler
- Empreinte Lasertip pour une meilleure accroche dans l'empreinte de vis

Kraftform Big Pack 100 VDE

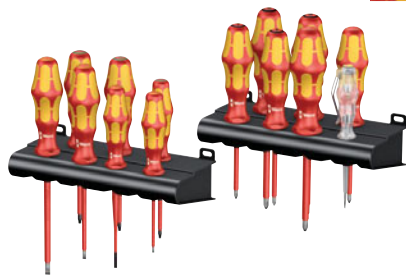

Code	EAN		
05105631001	4013288 163639		1
		+ 162 i PH VDE 1x PH 1x80; 1x PH 2x100	
		+ 165 i PZ VDE 1x PZ 1x80; 1x PZ 2x100	
		+ 165 i PZ/S VDE 1x # 1x80; 1x # 2x100	
		+ 167 i TORX® VDE 1x TX 10x80; 1x TX 15x80; 1x TX 20x80	
		● 160 iS 1x 0,6x3,5x100	
		● 160 i VDE 1x 0,4x2,5x80 ¹⁾ ; 1x 0,8x4,0x100; 1x 1,0x5,5x125	
		● 247 1x 0,5x3,0x70	
		Rack 2x 190,0x50,0	

¹⁾ sans Lasertip

²⁾ Ce produit n'est pas disponible aux États-Unis et au Canada.

Kraftform 2go 100

11 tournevis VDE isolés; à repérage «Take it easy» dans; leur carquois Wera 2go 4. À division réglable des espaces intérieurs pouvant être compartimentés à volonté pour un agencement individuel.

- Convient pour être accrochée aux éléments du système Wera 2go

Kraftform 2go 100



Code	EAN		
05004310001	4013288 187826		1
		Wera 2go 4 1x 165,0x165,0x105,0	
		+ 162 i PH VDE 1x PH 1x80; 1x PH 2x100	
		+ 165 i PZ VDE 1x PZ 1x80; 1x PZ 2x100	
		+ 167 i TORX® VDE 1x TX 10x80; 1x TX 15x80; 1x TX 20x80	
		● 160 i VDE 1x 0,4x2,5x80 ¹⁾ ; 1x 0,8x4,0x150; 1x 1,0x5,5x200	
		● 160 iS 1x 0,6x3,5x100	
		K120 1x 50,0x120,0	

¹⁾ sans Lasertip

160 i/6 Rack Jeu de tournevis Kraftform Plus Série 100 + Rack

- Rack pratique inclus pour le rangement bien organisé des tournevis

160 i/6 Rack Jeu de tournevis Kraftform Plus Série 100 + Rack



Code	EAN		
05006145001	4013288 027887		1
		+ 162 i PH VDE 1x PH 1x80; 1x PH 2x100	
		● 160 i VDE 1x 0,4x2,5x80 ¹⁾ ; 1x 0,6x3,5x100; 1x 0,8x4,0x100; 1x 1,0x5,5x125	

¹⁾ sans Lasertip

160 i/7 Rack Jeu de tournevis Krafftform Plus Série 100 + détecteur de tension + Rack

- Rack pratique inclus pour le rangement bien organisé des tournevis

160 i/7 Rack Jeu de tournevis Krafftform Plus Série 100 + détecteur de tension + Rack



Code	EAN		
05006147001	4013288 041708		1
		⊕ 162 i PH VDE 1x PH 1x80; 1x PH 2x100	
		● 160 i VDE 1x 0,4x2,5x80 ¹⁾ ; 1x 0,6x3,5x100; 1x 0,8x4,0x100; 1x 1,0x5,5x125	
		● 247 1x 0,5x3,0x70	

¹⁾ sans Lasertip

²⁾ Ce produit n'est pas disponible aux États-Unis et au Canada.

160 i/165 i/7 Rack Jeu de tournevis Krafftform Plus Série 100 + détecteur de tension + Rack

- Rack pratique inclus pour le rangement bien organisé des tournevis

160 i/165 i/7 Rack Jeu de tournevis Krafftform Plus Série 100 + détecteur de tension + Rack



Code	EAN		
05006148001	4013288 041715		1
		⊕ 165 i PZ VDE 1x PZ 1x80; 1x PZ 2x100	
		● 160 i VDE 1x 0,4x2,5x80 ¹⁾ ; 1x 0,6x3,5x100; 1x 0,8x4,0x100; 1x 1,0x5,5x125	
		● 247 1x 0,5x3,0x70	

¹⁾ sans Lasertip

²⁾ Ce produit n'est pas disponible aux États-Unis et au Canada.

167 i/6 Jeu de tournevis Krafftform Plus Série 100

- Rack pratique inclus pour le rangement bien organisé des tournevis

167 i/6 Jeu de tournevis Krafftform Plus Série 100



Code	EAN		
05133356001	4013288 160072		1
		⊕ 167 i TORX® VDE 1x TX 8x80; 1x TX 9x80; 1x TX 10x80; 1x TX 15x80; 1x TX 20x80; 1x TX 25x100	

160 iS/7 Rack Jeu de tournevis Krafftform Plus Série 100 + détecteur de tension + Rack. Avec lames à diamètre réduit.

- Avec lame à diamètre réduit
- Permet des opérations de vissages même dans des conditions de travail exigües
- Possibilité d'atteindre et de manipuler des vis ou ressorts placés en profondeur
- Rack pratique inclus pour le rangement bien organisé des tournevis

160 iS/7 Rack Jeu de tournevis Krafftform Plus Série 100 + détecteur de tension + Rack. Avec lames à diamètre réduit.



Code	EAN		
05006480001	4013288 160713		1
		⊕ 162 iS 1x PH 1x80; 1x PH 2x100	
		⊕ 165 iS PZ/S 1x # 2x100	
		● 160 iS 1x 0,6x3,5x100; 1x 0,8x4,0x100; 1x 1,0x5,5x125	
		● 247 1x 0,5x3,0x70	

²⁾ Ce produit n'est pas disponible aux États-Unis et au Canada.

160 iSS/7 Jeu de tournevis Kraffform Plus Série 100. Avec lames à diamètre réduit ainsi qu'à diamètres de manches réduits

- Tournevis Kraffform à diamètre de lame réduit ainsi qu'à diamètres de manche réduits (en partie)
- Permet des opérations de vissages même dans des conditions de travail exigües
- Possibilité d'atteindre et de manipuler des vis ou ressorts placés en profondeur
- Travail en toute sécurité à une tension allant jusqu'à 1000 volts grâce aux contrôles pièce par pièce

160 iSS/7 Jeu de tournevis Kraffform Plus Série 100. Avec lames à diamètre réduit ainsi qu'à diamètres de manches réduits



Code	EAN		
05135961001	4013288 178640		1
		⊖ 160 iSS 1x 0,8x4,0x100	
		● 160 iS 1x 0,6x3,5x100; 1x 1,0x5,5x125	
		⊕ 162 iSS 1x PH 1x80; 1x PH 2x100	
		⊕ 165 iSS PZ/S 1x # 1x80; 1x # 2x100	

160 i/168 i/6 Rack Jeu de tournevis Kraffform Plus Série 100 + Rack

- Rack pratique inclus pour le rangement bien organisé des tournevis

160 i/168 i/6 Rack Jeu de tournevis Kraffform Plus Série 100 + Rack



Code	EAN		
05347777001	4013288 122957		1
		⊕ 162 i PH VDE 1x PH 1x80; 1x PH 2x100	
		● 160 i VDE 1x 0,6x3,5x100; 1x 1,0x5,5x125	
		⊖ 168 i VDE 1x # 1x80; 1x # 2x100	



160 i/162 i/167 i/9 Jeu de tournevis Kraftform Plus Série 100



Code	EAN		
05133355001	4013288 160065		1
		⊕ 162 i PH VDE 1x PH 2x100	
		⊕ 165 i PZ VDE 1x PZ 2x100	
		⊕ 165 i PZ/S VDE 1x # 1x80; 1x # 2x100	
		⊕ 167 i TORX® VDE 1x TX 15x80; 1x TX 20x80; 1x TX 25x100	
		⊖ 160 i VDE 1x 0,4x2,5x80 ¹⁾ ; 1x 1,0x5,5x125	

¹⁾sans Lasertip

165 iS PZ/S # 1 + 2 Jeu de tournevis Kraftform Plus Série 100. Avec lame à diamètre réduit

- Avec lame à diamètre réduit ; profil combiné Pozidriv/à fente
- Permet des opérations de vissages même dans des conditions de travail exigeuses
- Possibilité d'atteindre et de manipuler des vis ou ressorts placés en profondeur

165 iS PZ/S # 1 + 2 Jeu de tournevis Kraftform Plus Série 100. Avec lame à diamètre réduit



Code	EAN		
05006470001	4013288 214317		1
		⊕ 165 iS PZ/S 1x # 1x80; 1x # 2x100	

Kraftform Kompakt & VDE : toujours le bon outil

Kraftform Kompakt VDE 16 Torque 1,2-3,0 Nm extra slim 1

Jeu de 16 lames interchangeable VDE (isolées), dynamométrique. Comprenant 14 lames (dont 11 à diamètre réduit) à isolation protectrice intégrée. Manche VDE dynamométrique à couple réglable sur une plage comprise entre 1,2 et 3,0 Nm. Avec manche ergonomique Kraftform Plus, dont les zones dures assurent une haute vitesse de travail, les zones tendres garantissant quant à elles une transmission de couple élevée.

- Kraftform Kompakt VDE Torque 1,2 - 3,0 Nm
- Manche dynamométrique VDE Kraftform, couple réglable, pour lames interchangeables Wera VDE seulement
- Lames interchangeables VDE de 154 mm de long
- Sous robuste pochette pliante
- 16 pièces

Kraftform Kompakt VDE 16 Torque 1,2-3,0 Nm extra slim 1



Code	EAN		
05135906001	4013288 188335		1
		⊖ 7400 VDE 1x 7441 VDE, 1,2-3,0 Nm	
		⊖ 817 VDE 1x 9x102	
		⊕ KK 62 iS 1x PH 1x154; 1x PH 2x154	
		⊕ KK 65 iS PZ 1x PZ 1x154; 1x PZ 2x154	
		⊕ KK 65 iS PZ/S 1x # 1x154; 1x # 2x154	
		⊕ KK 67 i TORX® 1x TX 10x154	
		⊕ KK 67 iS TORX® 1x TX 15x154; 1x TX 20x154; 1x TX 25x154	
		⊖ KK 60 i 1x 0,4x2,5x154	
		⊖ KK 60 iS 1x 0,6x3,5x154; 1x 0,8x4,0x154; 1x 1,0x5,5x154	

Kraftform Kompakt VDE 15 Torque 1,2-3,0 Nm extra slim 1

Jeu de 15 lames interchangeable VDE (isolées), dynamométrique. Comprenant 14 lames (dont 12 à diamètre réduit) à isolation protectrice intégrée. Manche VDE dynamométrique à couple réglable sur une plage comprise entre 1,2 et 3,0 Nm. Avec manche ergonomique Kraftform Plus, dont les zones dures assurent une haute vitesse de travail, les zones tendres garantissant quant à elles une transmission de couple élevée.

Kraftform Kompakt VDE 15 Torque 1,2-3,0 Nm extra slim 1



Code	EAN		
05059291001	168375		1
		<ul style="list-style-type: none"> ● 7400 VDE 1x 7441 VDE, 1,2-3,0 Nm ⊕ KK 62 iS 1x PH 1x154; 1x PH 2x154 ⊕ KK 65 iS PZ 1x PZ 1x154; 1x PZ 2x154 ⊕ KK 65 iS PZ/S 1x # 1x154; 1x # 2x154 ⊕ KK 67 i TORX® 1x TX 10x154 ⊕ KK 67 iS TORX® 1x TX 15x154; 1x TX 20x154; 1x TX 25x154 ● KK 60 i 1x 0,4x2,5x154 ● KK 60 iS 1x 0,6x3,5x154; 1x 0,8x4,0x154; 1x 1,0x5,5x154 	

Kraftform Kompakt VDE 18 Universal 1

16 lames interchangeable VDE (isolées) plus manche Kraftform 817 VDE et détecteur de tension réunis dans un robuste étui portable à la ceinture. Outils testés un par un conformément à la norme IEC 60900. Contrôle pièce à pièce à 10 000 V en immersion dans l'eau, pour un travail en toute sécurité sous la tension admissible de 1 000 V.

Kraftform Kompakt VDE 18 Universal 1



Code	EAN		
05003471001	106599		1
		<ul style="list-style-type: none"> ● 817 VDE 1x 9x102 ⊕ KK 62 i 1x PH 1x154; 1x PH 2x154 ⊕ KK 62 i PH/S 1x # 1x154; 1x # 2x154 ⊕ KK 65 i PZ 1x PZ 1x154; 1x PZ 2x154 ⊕ KK 65 i PZ/S 1x # 1x154; 1x # 2x154 ● KK 60 i 1x 0,4x2,5x154; 1x 0,6x3,5x154; 1x 0,8x4,0x154; 1x 1,0x5,5x154 ■ KK 96 VK 6,3 1x 6,3x89 ■ KK 97 VK 8,1 1x 8,1x89 ▲ KK 98 DK 1x 89 ● KK 99 FL 1x 89 ● 247 1x 0,5x3,0x70 	

*) Ce produit n'est pas disponible aux États-Unis et au Canada.

Kraftform Kompakt VDE 18 Imperial 1



Code	EAN		
05347108001	182401		1
		817 VDE 2x 9x102	
		KK 62 i 1x PH 1x154; 1x PH 2x154	
		KK 62 i PH/S 1x # 1x154; 1x # 2x154	
		KK 65 i PZ/S 1x # 1x154; 1x # 2x154	
		KK 60 i 1x 0,4x2,5x154; 1x 0,6x3,5x154; 1x 0,8x4,0x154; 1x 1,0x5,5x154	
		KK 68 i 1x # 1x154; 1x # 2x154	
		KK 96 VK 6,3 1x 6,3x89	
		KK 97 VK 8,1 1x 8,1x89	
		KK 98 DK 1x 89	
		KK 99 FL 1x 89	

Kraftform Kompakt VDE 18 Universal 2



Code	EAN		
05347107001	182395		1
		817 VDE 2x 9x102	
		KK 62 i 1x PH 1x154; 1x PH 2x154	
		KK 62 i PH/S 1x # 1x154; 1x # 2x154	
		KK 60 i 1x 0,4x2,5x154; 1x 0,6x3,5x154; 1x 0,8x4,0x154; 1x 1,0x5,5x154	
		KK 65 i PZ 1x PZ 1x154; 1x PZ 2x154	
		KK 65 i PZ/S 1x # 1x154; 1x # 2x154	
		KK 96 VK 6,3 1x 6,3x89	
		KK 97 VK 8,1 1x 8,1x89	
		KK 98 DK 1x 89	
		KK 99 FL 1x 89	

Kraftform Kompakt VDE 17 extra slim 1

- Contrôle unitaire des lames VDE interchangeable slim
- 2 manches Kraftform VDE ergonomiques, multicomposants et anti-roulement
- Pochette textile très résistante
- Pince multifonctions pour couper, dégainer, Pincer, Plier, Ebavurer et sertir
- Coupe câble de précision (trempé par induction) pour Cu et Al jusqu'à 5 x 2,5 mm² / Ø 15 mm

Kraftform Kompakt VDE 17 extra slim 1



Code	EAN			
05136027001	208798			1
		●	817 VDE 2x 9x102	
		+	KK 62 iS 1x PH 1x154; 1x PH 2x154	
		+	KK 65 iS PZ 1x PZ 1x154; 1x PZ 2x154	
		+	KK 65 iS PZ/S 1x # 1x154; 1x # 2x154	
		+	KK 67 i TORX® 1x TX 10x154	
		+	KK 67 iS TORX® 1x TX 15x154; 1x TX 20x154; 1x TX 25x154	
		●	KK 60 i 1x 0,4x2,5x154	
		●	KK 60 iS 1x 0,6x3,5x154; 1x 0,8x4,0x154; 1x 1,0x5,5x154	
			KNIPEX 13 96 200	
			K70 1x 50,0x70,0	

Kraftform Kompakt VDE 17 Universal 1

- 2 manches Kraftform VDE ergonomiques, multicomposants et anti-roulement

Kraftform Kompakt VDE 17 Universal 1



Code	EAN			
05059030001	173508			1
		●	817 VDE 2x 9x102	
		+	KK 62 i 1x PH 1x154; 1x PH 2x154	
		+	KK 65 i PZ 1x PZ 1x154; 1x PZ 2x154	
		+	KK 65 i PZ/S 1x # 1x154; 1x # 2x154	
		+	KK 67 i TORX® 1x TX 10x154; 1x TX 15x154; 1x TX 20x154; 1x TX 25x154	
		●	KK 60 i 1x 0,4x2,5x154; 1x 0,8x4,0x154; 1x 1,0x5,5x154; 1x 1,2x6,5x154	
		●	KK 60 iS 1x 0,6x3,5x154	

Kraftform Kompakt VDE 16 extra slim 1

- Lames interchangeables VDE à diamètre réduit
- Permet des opérations de vissages même dans des conditions de travail exigües
- Possibilité d'atteindre et de manipuler des vis ou ressorts placés en profondeur

Kraftform Kompakt VDE 16 extra slim 1



Code	EAN			
05003484001	164056			1
		● 817 VDE	1x 9x102	
		⊕ KK 62 iS	1x PH 1x154; 1x PH 2x154	
		⊕ KK 65 iS PZ	1x PZ 1x154; 1x PZ 2x154	
		⊕ KK 65 iS PZ/S	1x # 1x154; 1x # 2x154	
		⊕ KK 67 i TORX®	1x TX 10x154	
		⊕ KK 67 iS TORX®	1x TX 15x154; 1x TX 20x154; 1x TX 25x154	
		● KK 60 i	1x 0,4x2,5x154	
		● KK 60 iS	1x 0,6x3,5x154; 1x 0,8x4,0x154; 1x 1,0x5,5x154	
		● 247	1x 0,5x3,0x70	

™Ce produit n'est pas disponible aux États-Unis et au Canada.

Kraftform Kompakt VDE 16 Universal 1



Code	EAN			
05003474001	144010			1
		● 817 VDE	1x 9x102	
		⊕ KK 62 i	1x PH 1x154; 1x PH 2x154	
		⊕ KK 65 i PZ	1x PZ 1x154; 1x PZ 2x154	
		⊕ KK 65 i PZ/S	1x # 1x154; 1x # 2x154	
		⊕ KK 67 i TORX®	1x TX 10x154; 1x TX 15x154; 1x TX 20x154; 1x TX 25x154	
		● KK 60 i	1x 0,4x2,5x154; 1x 0,6x3,5x154; 1x 0,8x4,0x154; 1x 1,0x5,5x154	
		● 247	1x 0,5x3,0x70	

™Ce produit n'est pas disponible aux États-Unis et au Canada.

Kraftform Kompakt VDE 7 Universal 1

6 lames interchangeables VDE (isolées) plus manche Kraftform 817 VDE réunis dans un robuste étui portable à la ceinture. Outils testés un par un conformément à la norme IEC 60900. Contrôle pièce à pièce à 10 000 V en immersion dans l'eau, pour un travail en toute sécurité sous la tension admissible de 1 000 V.

Kraftform Kompakt VDE 7 Universal 1



Code	EAN			
05003470001	106582			1
		● 817 VDE	1x 9x102	
		⊕ KK 62 i	1x PH 1x154; 1x PH 2x154	
		● KK 60 i	1x 0,4x2,5x154; 1x 0,6x3,5x154; 1x 0,8x4,0x154; 1x 1,0x5,5x154	

Kraftform Kompakt VDE 7 Imperial 1



Code	EAN			
05003473001	4013288 106612			1
		● 817 VDE 1x 9x102		
		⊕ KK 62 i 1x PH 1x154; 1x PH 2x154		
		⊖ KK 60 i 1x 0,6x3,5x154; 1x 1,0x5,5x154		
		○ KK 68 i 1x # 1x154; 1x # 2x154		

Kraftform Kompakt VDE 7 Universal 2



Code	EAN			
05003472001	4013288 106605			1
		● 817 VDE 1x 9x102		
		⊕ KK 65 i PZ 1x PZ 1x154; 1x PZ 2x154		
		⊖ KK 60 i 1x 0,4x2,5x154; 1x 0,6x3,5x154; 1x 0,8x4,0x154; 1x 1,0x5,5x154		

Série 7400 VDE Kraftform Manche dynamométrique réglable (0,3-3,5 Nm)

- Manche dynamométrique VDE (isolé)
- À couple pré-réglable de 0,3-1,2 Nm
- Déclic parfaitement audible et senti à l'atteinte du couple réglé
- Pour lames Kraftform Kompakt VDE (isolées)
- Remplacement éclair des lames interchangeable

Série 7400 VDE Kraftform Manche dynamométrique réglable (0,3-3,5 Nm)



Code	EAN	Art.No.	mm	Nm	Nm	mm		
05074752001	179111	7440 VDE	9	0,3-1,2	0,05	192	7 ⁹ / ₁₆ "	1
05074750001	168535	7441 VDE	9	1,2-3,0	0,10	192	7 ⁹ / ₁₆ "	1
05074757001	184412	7444 VDE	9	1,7-3,5	0,10	192	7 ⁹ / ₁₆ "	1

817 Manche Kraftform VDE

- Manche Kraftform Kompakt VDE (isolé)
- Exclusivement destiné aux lames interchangeable Wera VDE
- Manche à zones dures pour la rapidité de travail et tendres pour une transmission optimale du couple
- Avec profil hexagonal empêchant l'outil de rouler

817 Manche Kraftform VDE



Code	EAN	mm	mm					
05003990001	104359	9	102					1

Kraftform Kompakt Turbo i 1

De nombreux utilisateurs souhaiteraient pouvoir effectuer des opérations de vissage plus rapidement sans devoir faire de compromis. Il faut un tournevis précis offrant la puissance nécessaire au vissage terminal et qui soit en outre bien plus rapide qu'un tournevis conventionnel.

Un train épicycloïdal pouvant être activé à volonté est la solution : intégré au manche du tournevis, il améliore considérablement la vitesse de travail.

Le Kraftform Turbo accélère le vissage de manière entièrement mécanique. La fonction Turbo peut être activée ou désactivée au choix par simple pression d'un bouton. Il est recommandé de la désactiver pour le réglage de précision et le serrage ou desserrage final d'une vis à un couple élevé. L'exécution robuste en acier ne nécessite aucun entretien et offre une longévité accrue.

Le manche Kraftform 827 T i avec les lames interchangeables Wera VDE contrôlées individuellement assure un travail rapide et sûr, même sous tension.

- Quadruple la vitesse de vissage de manière entièrement mécanique (sans batterie)
- Activation et désactivation de la fonction Turbo par simple pression d'un bouton
- Le train épicycloïdal immobilisable permet de visser à un couple élevé et de réaliser simplement le réglage de précision
- Train robuste sans entretien en acier (couple maximum 14 Nm)
- Contrôle unitaire selon IEC 60900 sous 10.000 V pour travailler sans risque jusqu'à 1.000 V

Kraftform Kompakt Turbo i 1



Code	EAN		
	4013288		
05057484001	214638		1
		827 T i Kraftform Turbo 1x 9x125	
		817 VDE 1x 9x102	
		KK 62 iS 1x PH 1x154; 1x PH 2x154	
		KK 65 iS PZ 1x PZ 1x154; 1x PZ 2x154	
		KK 65 iS PZ/S 1x # 1x154; 1x # 2x154	
		KK 67 i TORX® 1x TX 10x154	
		KK 67 iS TORX® 1x TX 15x154; 1x TX 20x154; 1x TX 25x154	
		KK 60 i 1x 0,4x2,5x154	
		KK 60 iS 1x 0,6x3,5x154; 1x 0,8x4,0x154; 1x 1,0x5,5x154	

Disponible à partir de mai 2020

Kraftform Kompakt Turbo i Imperial 1



Code	EAN			
	4013288			
05057485001	214669			1
		●	827 T i Kraftform Turbo 1x 9x125	
		●	817 VDE 1x 9x102	
		+	KK 62 iS 1x PH 1x154; 1x PH 2x154	
		+	KK 62 i PH/S 1x # 1x154; 1x # 2x154	
		+	KK 67 i TORX® 1x TX 10x154	
		+	KK 67 iS TORX® 1x TX 15x154; 1x TX 20x154; 1x TX 25x154	
		□	KK 68 iS 1x # 1x154; 1x # 2x154	
		●	KK 60 i 1x 0,4x2,5x154	
		●	KK 60 iS 1x 0,6x3,5x154; 1x 0,8x4,0x154; 1x 1,0x5,5x154	

Disponible à partir de mai 2020

827 T i Manche Kraftform Turbo



Code	EAN	●	□					
	4013288	mm	mm					
05057481001 ¹⁾	214607	9	125					1

¹⁾Disponible à partir de mai 2020

Lames interchangeables Kraftform Kompakt VDE

Lames VDE (isolées) destinées au système Kraftform Kompakt à manche plus lames interchangeables, permettant un remplacement éclair de la lame sans outil spécifique. Outils testés par un conformément à la norme IEC 60900. Contrôle pièce à pièce à 10 000 V en immersion dans l'eau, pour un travail en toute sécurité sous la tension admissible de 1 000 V.



Kraftform Kompakt VDE 60 i



Code	EAN	□	□	□	□	□	
	4013288	mm	mm	mm			
05003400001	104052	0,4	2,5	154	3/32"	6 1/16"	5
05003401001	104069	0,5	3,0	154	1/8"	6 1/16"	5
05003402001	104076	0,6	3,5	154	9/64"	6 1/16"	5
05003403001	104083	0,8	4,0	154	5/32"	6 1/16"	5
05003404001	104090	1,0	5,5	154	7/32"	6 1/16"	5
05003405001	104106	1,2	6,5	154	1/4"	6 1/16"	5

Kraftform Kompakt VDE 60 iS

- Lame à diamètre réduit et isolation protectrice intégrée
- Permet des opérations de vissages même dans des conditions de travail exigeantes
- Possibilité d'atteindre et de manipuler des vis ou ressorts placés en profondeur

Kraftform Kompakt VDE 60 iS



Code	EAN	□	□	□	□	□	
	4013288	mm	mm	mm			
05003406001	163882	0,6	3,5	154	9/64"	6 1/16"	5
05003407001	163899	0,8	4,0	154	5/32"	6 1/16"	5
05003408001	163905	1,0	5,5	154	7/32"	6 1/16"	5

Kraftform Kompakt VDE 62 i



Code	EAN	+	□	□			
	4013288		mm				
05003410001	104113	PH 0	154	6 1/16"			5
05003411001	104120	PH 1	154	6 1/16"			5
05003412001	104137	PH 2	154	6 1/16"			5

Kraftform Kompakt VDE 62 iS

- Lame à diamètre réduit et isolation protectrice intégrée
- Permet des opérations de vissages même dans des conditions de travail exigües
- Possibilité d'atteindre et de manipuler des vis ou ressorts placés en profondeur

Kraftform Kompakt VDE 62 iS



	EAN	+	mm	mm			
Code	4013288						
05003413001	163912	PH 1	154	6 1/16"			5
05003414001	163929	PH 2	154	6 1/16"			5

Kraftform Kompakt VDE 65 i



	EAN	*	mm	mm			
Code	4013288						
05003450001	104144	PZ 0	154	6 1/16"			5
05003451001	104151	PZ 1	154	6 1/16"			5
05003452001	104168	PZ 2	154	6 1/16"			5

Kraftform Kompakt VDE 65 iS

- Lame à diamètre réduit et isolation protectrice intégrée
- Permet des opérations de vissages même dans des conditions de travail exigües
- Possibilité d'atteindre et de manipuler des vis ou ressorts placés en profondeur

Kraftform Kompakt VDE 65 iS



	EAN	*	mm	mm			
Code	4013288						
05003455001	163950	PZ 1	154	6 1/16"			5
05003456001	164032	PZ 2	154	6 1/16"			5

Kraftform Kompakt VDE 62 i PH/S

- Lame interchangeable Kraftform Kompakt VDE pour vis PlusMinus à fente/Phillips
- Utilisable notamment sur borniers, armoires à fusibles, interrupteurs, relais

Kraftform Kompakt VDE 62 i PH/S



	EAN	+	mm	mm			
Code	4013288						
05003440001	104311	# 1	154	6 1/16"			5
05003441001	104328	# 2	154	6 1/16"			5

Kraftform Kompakt VDE 62 iS PH/S

- Lame interchangeable Kraftform Kompakt VDE pour vis PlusMinus à fente/Phillips
- Lame à diamètre réduit et isolation protectrice intégrée
- Permet des opérations de vissages même dans des conditions de travail exigües
- Possibilité d'atteindre et de manipuler des vis ou ressorts placés en profondeur

Kraftform Kompakt VDE 62 iS PH/S



	EAN	+	mm	mm			
Code	4013288						
05003442001	163936	# 1	154	6 1/16"			5
05003443001	163943	# 2	154	6 1/16"			5

Kraftform Kompakt VDE 65 i PZ/S

- Profil combiné Pozidriv/à fente
- Utilisable notamment sur borniers, armoires à fusibles, interrupteurs, relais

Kraftform Kompakt VDE 65 i PZ/S



	EAN	*	mm	mm			
Code	4013288						
05003445001	104335	# 1	154	6 1/16"			5
05003446001	104342	# 2	154	6 1/16"			5

Kraftform Kompakt VDE 65 iS PZ/S

- Profil combiné Pozidriv/à fente
- Lame à diamètre réduit et isolation protectrice intégrée
- Permet des opérations de vissages même dans des conditions de travail exigües
- Possibilité d'atteindre et de manipuler des vis ou ressorts placés en profondeur

Kraftform Kompakt VDE 65 iS PZ/S



	EAN		∅	∅			
Code	4013288		mm				
05003447001	164018	# 1	154	6 1/16"			5
05003448001	164025	# 2	154	6 1/16"			5

Kraftform Kompakt VDE 67 i TORX®



	EAN		∅	∅			
Code	4013288		mm				
05003429001	196491	TX 8	154	6 1/16"			5
05003430001	104243	TX 9	154	6 1/16"			5
05003431001	104250	TX 10	154	6 1/16"			5
05003432001	104267	TX 15	154	6 1/16"			5
05003433001	104274	TX 20	154	6 1/16"			5
05003434001	104281	TX 25	154	6 1/16"			5
05003435001	104298	TX 27	154	6 1/16"			5
05003436001	104304	TX 30	154	6 1/16"			5

Kraftform Kompakt VDE 67 iS TORX®

- Lame à diamètre réduit et isolation protectrice intégrée
- Permet des opérations de vissages même dans des conditions de travail exigües
- Possibilité d'atteindre et de manipuler des vis ou ressorts placés en profondeur

Kraftform Kompakt VDE 67 iS TORX®

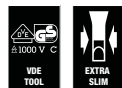

	EAN		∅	∅			
Code	4013288		mm				
05003437001	163981	TX 15	154	6 1/16"			5
05003438001	163998	TX 20	154	6 1/16"			5
05003439001	164001	TX 25	154	6 1/16"			5

Kraftform Kompakt VDE 68 i



	EAN		∅	∅			
Code	4013288		mm				
05003415001	104175	# 1	154	6 1/16"			5
05003416001	104182	# 2	154	6 1/16"			5

Kraftform Kompakt VDE 68 iS

- Lame à diamètre réduit et isolation protectrice intégrée
- Permet des opérations de vissages même dans des conditions de travail exigües
- Possibilité d'atteindre et de manipuler des vis ou ressorts placés en profondeur

Kraftform Kompakt VDE 68 iS



	EAN		∅	∅			
Code	4013288		mm				
05003417001	163967	# 1	154	6 1/16"			5
05003418001	163974	# 2	154	6 1/16"			5

Kraftform Kompakt VDE 64 i



	EAN	⊙	┆	┆				
Code	4013288	mm	mm					
05003420001	104199	2,5	154	6 1/16"				5
05003421001	104205	3,0	154	6 1/16"				5
05003422001	104212	4,0	154	6 1/16"				5
05003423001	104229	5,0	154	6 1/16"				5
05003424001	104236	6,0	154	6 1/16"				5

Kraftform Kompakt 96 VK 6,3

Clé pour armoire électrique, renforcement fibre de verre. Lame destinée au système Kraftform Kompakt à manche plus lames interchangeables, permettant un remplacement éclair de la lame sans outil spécifique. Carré femelle.

Kraftform Kompakt 96 VK 6,3



	EAN	⊙	┆	┆				
Code	4013288	mm	mm					
05003460001	105349	6,3	89	3 9/16"				5

Kraftform Kompakt 97 VK 8,1

- Clé pour armoire électrique Kraftform Kompakt VDE, 8,1 mm

Kraftform Kompakt 97 VK 8,1



	EAN	⊙	┆	┆				
Code	4013288	mm	mm					
05003461001	105370	8,1	89	3 9/16"				5

Kraftform Kompakt 98 DK



	EAN	▲	┆	┆				
Code	4013288		mm					
05003462001	105356		89	3 9/16"				5

Kraftform Kompakt 99 FL



	EAN	⊙	┆	┆				
Code	4013288		mm					
05003463001	105363		89	3 9/16"				5

Kraftform Comfort VDE (isolés)

- Lames Kraftform Comfort VDE isolées pour un travail en toute sécurité jusqu'à 1 000 volts
- Manche Kraftform multicomposants pour un travail rapide et précis
- Avec marquage sur le manche pour faciliter la recherche et le tri des outils
- L'empreinte Black Point optimise précision et protection anticorrosion
- Contrôle unitaire

1160 i VDE Tournevis isolé pour vis à fente



	EAN	┆	┆	┆	┆	┆	┆	
Code	4013288	mm	mm	mm	mm			
05031580001	110107	0,4	2,5	80	81	3/32"	3 1/8"	10
05031581001	110114	0,5	3,0	100	81	1/8"	4"	10
05031582001	110121	0,6	3,5	100	81	9/64"	4"	10
05031583001	110138	0,8	4,0	100	98	5/32"	4"	10
05031584001	110145	0,8	4,0	150	98	5/32"	6"	5
05031587001	110176	1,0	5,5	125	98	7/32"	5"	10
05031585001	110152	1,0	5,5	200	98	7/32"	8"	5
05031588001	110183	1,2	6,5	150	105	1/4"	6"	10
05031589001	110190	1,2	8,0	175	112	5/16"	7"	5

1162 i PH VDE Tournevis isolé pour vis cruciformes PH



	EAN	+	┆	┆	┆			
Code	4013288		mm	mm				
05031600001	110220	PH 0	80	81	3 1/8"			5
05031601001	110237	PH 1	80	98	3 1/8"			5
05031602001	110244	PH 1	150	98	6"			5
05031603001	110251	PH 2	100	105	4"			5
05031604001	110268	PH 2	200	105	8"			5
05031605001	110275	PH 3	150	112	6"			5

1165 i PZ VDE Tournevis isolé pour vis cruciformes PZ



	EAN						
Code	4013288		mm	mm			
05031610001	110299	PZ 0	80	81	3 1/8"		5
05031611001	110305	PZ 1	80	98	3 1/8"		5
05031613001	110329	PZ 2	100	105	4"		5
05031615001	110343	PZ 3	150	112	6"		5

1160 i/7 Jeu de tournevis isolés Kraftform Comfort VDE + détecteur de tension



Code	EAN			
05031575001	110831			1
			1162 i PH VDE 1x PH 1x80; 1x PH 2x100	
			1160 i VDE 1x 0,4x2,5x80; 1x 0,6x3,5x100; 1x 0,8x4,0x100; 1x 1,0x5,5x125	
			4115 1x 0,5x3,0x65	

Ce produit n'est pas disponible aux États-Unis et au Canada.

1160 i/1165 i/7 Jeu de tournevis isolés Kraftform Comfort VDE + détecteur de tension



Code	EAN			
05031576001	110848			1
			1165 i PZ VDE 1x PZ 1x80; 1x PZ 2x100	
			1160 i VDE 1x 0,4x2,5x80; 1x 0,6x3,5x100; 1x 0,8x4,0x100; 1x 1,0x5,5x125	
			4115 1x 0,5x3,0x65	

Ce produit n'est pas disponible aux États-Unis et au Canada.

8100 SB VDE 1 Jeu cliquet Zyklop avec levier d'inversion, à emmanchement 3/8", métrique

Composition ultra-compacte pour un maximum d'outils. Contrôlé à 100% des cliquets, douilles et rallonges selon l'IEC 60900 sous 10.000 V pour un travail en toute sécurité jusqu'à 1.000 V.

Pochette textile très résistante pour une grande durée de vie ; Rangement vertical possible sur une étagère. Protection maximale par le textile et réduction du volume et du poids pour plus de mobilité. Mécanisme 1/4" de tour pour faciliter la prise et le rangement des douilles VDE.

- Contrôle unitaire à 100% des cliquets, douilles et rallonges Zyklop pour travailler en toute sécurité jusqu'à 1.000 V
- 80 dents pour un angle de reprise réduit à 4,5°
- Construction à faible encombrement et manche confort ergonomique
- Pochette textile résistante et compacte avec mécanisme de maintien des douilles par 1/4" de tour.
- Le surmoulage et la pochette textile protègent l'isolant. La pochette est compatible Wera 2go



8100 SB VDE 1 Jeu cliquet Zyklop avec levier d'inversion, à emmanchement 3/8", métrique

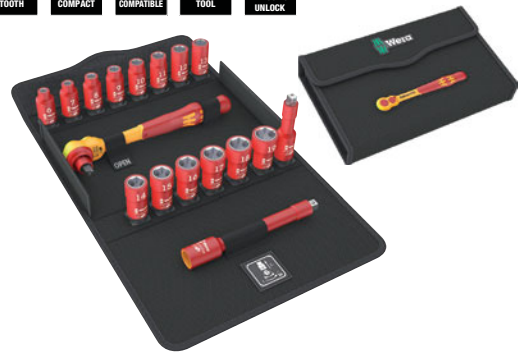

Code	EAN		
05004970001	190970		1
			8007 B VDE 1x 3/8"x222,0
			8790 B VDE 1x 6,0x46,0; 1x 7,0x46,0; 1x 8,0x46,0; 1x 9,0x46,0; 1x 10,0x46,0; 1x 11,0x46,0; 1x 12,0x46,0; 1x 13,0x46,0; 1x 14,0x46,0; 1x 15,0x46,0; 1x 16,0x46,0; 1x 17,0x46,0; 1x 18,0x46,0; 1x 19,0x46,0
			8794 SB VDE 1x 3/8"x91,0
			8794 LB VDE 1x 3/8"x166,0

Belt B VDE 1 Zyklop Jeu de douille-embouts TORX®/vis à six pans creux 3/8", isolées, avec fonction de retenue

10 douilles Zyklop, carré 3/8", isolées, contrôle unitaire selon IEC 60900. Sécurité renforcé grâce à l'isolant bi-composant et bicolore (jaune intérieur, rouge extérieur), qui rend la couleur jaune visible lorsque l'isolant rouge est endommagé. Avec fonction de retenue pour vis TORX® selon les spécifications Acument Intellectual Properties et 6 pans creux.

Sangle textile (Belt) au design Wera avec 10 douilles VDE pour un ensemble compact. Un mécanisme sans contrainte permet le maintien sur et une prise sans effort des douilles. Le mousqueton permet une accroche au passant de ceinture... Arrière en scratch et scratch autocollant pour une fixation simple au mur, à la servante... ou aux produits Wera 2go. Douille VDE 3/8" a fonction de retenue pour réduire le risque de perdre la vis lors de l'approche de la pièce. Sécurité renforcé grâce à l'isolant bi-composant et bicolore (jaune intérieur, rouge extérieur), qui rend la couleur jaune visible lorsque l'isolant rouge est endommagé. Contrôle unitaire selon IEC 60900 sous 10.000 V pour travailler sans risque jusqu'à 1.000 V

- Jeu de 10 douilles 3/8" sur sangle textile
- Mécanisme « Twist to Unlock », très souple, maintien en toute sécurité et retrait facile des douilles
- Douille 3/8" extrêmement courte pour un usage simple dans un environnement exigü
- La fonction de retenue sécurise les vis sur l'outil
- Contrôle unitaire selon IEC 60900 sous 10.000 V pour travailler sans risque jusqu'à 1.000 V
- Fixation simple, au mur, à l'étagère, à la servante d'atelier ou au système de transport d'outils Wera 2go

Belt B VDE 1 Zyklop Jeu de douille-embouts TORX®/vis à six pans creux 3/8", isolées, avec fonction de retenue



Code	EAN		
	4013288		
05004930001	210234		1
		8767 B VDE HF 1x TX 20x55,0; 1x TX 25x55,0; 1x TX 27x55,0; 1x TX 30x55,0; 1x TX 40x55,0; 1x TX 45x59,0	
		8740 B VDE HF 1x 4,0x55,0; 1x 5,0x55,0; 1x 6,0x55,0; 1x 8,0x59,0	
		Belt B VDE 0/10 1x 71,0x209,0	
		K30 1x 30,0x200,0	

Cliquet Zyklop VDE 8007 B, isolé, avec levier d'inversion, carré 3/8"

- Cliquet Zyklop Isolé 1.000 Volt avec contrôle unitaire à 100% pour garantir la sécurité
- 80 dents pour un angle de reprise réduit à 4,5°
- Construction à faible encombrement et manche confort ergonomique
- Verrouillage des douilles par bouton de sécurité, inverseur facile d'accès pour faciliter le travail
- Le surmoulage protège l'isolant des dommages

Cliquet Zyklop VDE 8007 B, isolé, avec levier d'inversion, carré 3/8"

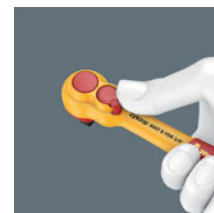

Code	EAN				
	4013288		mm		
05004966001	190963	3/8"	222,0		3

Douille Zyklop VDE 8790 B, isolée, carré 3/8"

- Contrôle unitaire sous 10.000 V selon l'IEC 60900
- Sécurité renforcée par un isolant bi-composant, jaune à l'intérieur et rouge à l'extérieur.
- Le surmoulage protège l'isolant des dommages

Douille Zyklop VDE 8790 B, isolée, carré 3/8"



Code	EAN	mm	mm	mm	mm		
05004950001	192936	6,0	46,0	14,8	23,0		1
05004951001	192943	7,0	46,0	15,7	23,0		1
05004952001	192950	8,0	46,0	17,0	23,0		1
05004953001	192967	9,0	46,0	18,2	23,0		1
05004954001	192974	10,0	46,0	19,4	23,0		1
05004955001	192981	11,0	46,0	20,7	23,0		1
05004956001	192998	12,0	46,0	23,0	23,0		1
05004957001	193001	13,0	46,0	23,0	23,0		1
05004958001	193018	14,0	46,0	24,7	23,0		1
05004959001	193025	15,0	46,0	26,0	23,0		1
05004960001	193032	16,0	46,0	26,8	23,0		1
05004961001	193049	17,0	46,0	29,0	23,0		1
05004962001	193056	18,0	46,0	29,6	23,0		1
05004963001	193063	19,0	46,0	30,7	23,0		1

8767 B VDE TORX® HF Douille-embout Zyklop, isolée, à emmanchement 3/8" avec fonction de retenue

- La fonction de retenue sécurise les vis sur l'outil
- Douille 3/8" extrêmement courte pour un usage simple dans un environnement exigüé

8767 B VDE TORX® HF Douille-embout Zyklop, isolée, à emmanchement 3/8" avec fonction de retenue



Code	EAN	mm	mm	mm		
05004920001	210173	TX 20	55,0	23,0	9,0	1
05004921001	210180	TX 25	55,0	23,0	9,0	1
05004922001	210197	TX 27	55,0	23,0	9,0	1
05004923001	210203	TX 30	55,0	23,0	9,0	1
05004924001	210210	TX 40	55,0	23,0	9,0	1
05004925001	210227	TX 45	59,0	23,0	13,0	1

8740 B VDE HF Douille-embout Zyklop, isolée, pour vis à six pans creux, à emmanchement 3/8" avec fonction de retenue

- La fonction de retenue sécurise les vis sur l'outil
- Douille 3/8" extrêmement courte pour un usage simple dans un environnement exigüé

8740 B VDE HF Douille-embout Zyklop, isolée, pour vis à six pans creux, à emmanchement 3/8" avec fonction de retenue



Code	EAN	mm	mm	mm	mm		
05004900001	210135	4,0	55,0	23,0	9,0		1
05004901001	210142	5,0	55,0	23,0	9,0		1
05004902001	210159	6,0	55,0	23,0	9,0		1
05004903001	210166	8,0	59,0	23,0	13,0		1

8760 B VDE XZN Douille-embout Zyklop, isolée, pour vis à empreinte polygonale XZN, à emmanchement 3/8"

- Douille 3/8" extrêmement courte pour un usage simple dans un environnement exigüé

8760 B VDE XZN Douille-embout Zyklop, isolée, pour vis à empreinte polygonale XZN, à emmanchement 3/8"



Code	EAN	mm	mm	mm		
05004940001	211453	M 8	59,0	23,0	13,0	1
05004941001	211460	M 10	59,0	23,0	13,0	1
05004942001	211477	M 12	59,0	23,0	13,0	1

Rallonge Zyklop VDE 8794 LB, isolée, longue, 3/8"

- Rallonge VDE 3/8"
- Contrôle unitaire sous 10.000 V selon l'IEC 60900
- Sécurité renforcée par un isolant bi-composant, jaune à l'intérieur et rouge à l'extérieur.
- Le surmoulage protège l'isolant des dommages
- Finition longue

Rallonge Zyklop VDE 8794 LB, isolée, longue, 3/8"



	EAN							
Code	4013288		mm					
05004965001	190956	3/8"	166,0					1

Rallonge Zyklop VDE 8794 SB, isolée, courte, 3/8"

- Finition courte

Rallonge Zyklop VDE 8794 SB, isolée, courte, 3/8"



	EAN							
Code	4013288		mm					
05004964001	190949	3/8"	91,0					1

Belt B VDE (sangle textile porte-outils), pour 10 outils, sans garniture

- Sangle textile vide pour 10 douilles VDE en 3/8"
- À mousqueton
- Mécanisme « Twist to Unlock », très souple, maintien en toute sécurité et retrait facile des douilles
- Fixation simple, au mur, à l'étagère, à la servante d'atelier ou au système de transport d'outils Wera 2go

Belt B VDE (sangle textile porte-outils), pour 10 outils, sans garniture



Code	EAN		
05003982001	4013288 210913		1
		Belt B VDE 0/10 1x 71,0x209,0	
		K30 1x 30,0x200,0	

400 i VDE Hex Indicateur de couple isolé

Indicateur de couple VDE Wera à couple fixe pour vis 6 pans. Le surcouplage est impossible. Un accouplement à friction très robuste permet de ressentir et entendre parfaitement le déclenchement lorsque le couple est atteint. Le couple n'est pas modifiable.

Le couple de desserrage admissible est très important ce qui évite l'usage d'un autre outil pour cette action. La poignée ergonomique permet un ajustement parfait des doigts sur l'ensemble de la forme et ainsi une transmission optimale de la force. Contrôle unitaire selon IEC 60900 sous 10.000 V pour travailler en sécurité jusqu'à 1.000 V

- Isolé, contrôle unitaire, indicateur de couple VDE à manche en « T » pour travailler en sécurité jusqu'à 1.000V
- Le manche en « T » est idéal pour bien contrôler le serrage jusqu'au déclenchement
- Vissage au couple parfait et impossibilité de surcouplage grâce à l'accouplement par friction
- Déclat parfaitement audible/tangible lorsque la valeur de couple paramétrée est atteinte
- Le couple n'est pas modifiable



400 i VDE Hex Indicateur de couple isolé

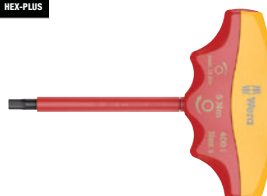

	EAN							
Code	4013288		Nm	mm	mm	mm		
05004980001	206398	4,0	5,0	90	48	100	3 1/2"	1
05004981001	206114	5,0	5,0	90	48	100	3 1/2"	1

8100 SA 6 Jeu cliquet Zyklop Speed, à emmanchement 1/4", métrique

- Tête du cliquet librement orientable avec 5 positions prédéfinies
- Denture fine avec 72 dents
- Faible angle de reprise de 5 degrés seulement
- Douille à rotation rapide pour vitesse de travail élevée
- Avec « Take it easy » : trouver facilement la bonne taille d'outil grâce à la couleur
- Housse textile compacte de grande robustesse, faible poids et volume

8100 SA 6 Jeu cliquet Zyklop Speed, à emmanchement 1/4", métrique



Code	EAN		
05004016001	4013288 174000		1
		8000 A 1x 1/4"x152,0	
		8790 HMA 1x 5,0x23,0; 1x 5,5x23,0; 1x 6,0x23,0; 1x 7,0x23,0; 1x 8,0x23,0; 1x 10,0x23,0; 1x 11,0x23,0; 1x 12,0x23,0; 1x 13,0x23,0	
		8794 LA 1x 1/4"x150,0	
		8794 A 1x 1/4"x56,0	
		8784 A1 1x 1/4"x1/4"x37,0	
		851/4 TZ PH 1x PH 1x50; 1x PH 2x50; 1x PH 3x50	
		855/4 TZ PZ 1x PZ 1x50; 1x PZ 2x50	
		867/4 Z TORX® 1x TX 10x50; 1x TX 15x50; 1x TX 20x50; 1x TX 25x50; 1x TX 27x50; 1x TX 30x50	
		840/4 Z Hex-Plus 1x 3,0x50; 1x 4,0x50; 1x 5,0x50; 1x 6,0x50	

8100 SA 9 Jeu cliquet Zyklop Speed, à emmanchement 1/4", syst. impérial



Code	EAN		
05004019001	4013288 173843		1
		8000 A 1x 1/4"x152,0	
		8790 HMA 1x 3/16"x23,0; 1x 7/32"x23,0; 1x 1/4"x23,0; 1x 9/32"x23,0; 1x 5/16"x23,0; 1x 11/32"x23,0; 1x 3/8"x23,0; 1x 7/16"x23,0; 1x 1/2"x23,0	
		8794 LA 1x 1/4"x150,0	
		8794 A 1x 1/4"x56,0	
		8784 A1 1x 1/4"x1/4"x37,0	
		851/4 TZ PH 1x PH 1x50; 1x PH 2x50; 1x PH 3x50	
		855/4 TZ PZ 1x PZ 1x50; 1x PZ 2x50	
		867/4 Z TORX® 1x TX 10x50; 1x TX 15x50; 1x TX 20x50; 1x TX 25x50; 1x TX 27x50; 1x TX 30x50	
		840/4 Z Hex-Plus 1x 3/32"x50; 1x 3/16"x50; 1x 7/32"x50; 1x 1/4"x50	

Kraftform Kompakt Zyklop MS1 Metal/Speed 1/4"

- Cliquet Zyklop Speed est très rapide grâce à sa tête orientable selon 5 positions définies
- Cliquet Zyklop Metal extrêmement mince à long levier
- Angle de reprise de seulement 5°
- Changement de sens commode grâce au levier d'inversion
- Assortiment en trousse textile résistante

Kraftform Kompakt Zyklop MS1 Metal/Speed 1/4"



Code	EAN		
05135949001	4013288 178633		1
		○ 8000 A 1x 1/4"x152,0	
		○ 8004 A 1x 1/4"x141,0	
		● 8796 LA 1x 1/4"x150,0	
		● 8794 LA 1x 1/4"x150,0	
		● 8794 SA 1x 1/4"x75,0	
		● 8784 A1 1x 1/4"x1/4"x37,0	
		● 8794 A 1x 1/4"x56,0	
		● 8795 A 1x 1/4"x35,5	

8100 SA 2 Jeu cliquet Zyklop Speed à emmanchement 1/4", métrique

- Composition 42 pièces dans une robuste mallette métallique

8100 SA 2 Jeu cliquet Zyklop Speed à emmanchement 1/4", métrique



Code	EAN		
05003533001	4013288 121103		1
		○ 8000 A 1x 1/4"x152,0	
		● 8790 HMA 1x 4,0x23,0; 1x 4,5x23,0; 1x 5,0x23,0; 1x 5,5x23,0; 1x 6,0x23,0; 1x 7,0x23,0; 1x 8,0x23,0; 1x 9,0x23,0; 1x 10,0x23,0; 1x 11,0x23,0; 1x 12,0x23,0; 1x 13,0x23,0; 1x 14,0x23,0	
		○ 8789 A 1x 1/4"x110,0	
		● 8794 A 1x 1/4"x56,0	
		● 8795 A 1x 1/4"x35,5	
		● 8784 A1 1x 1/4"x1/4"x37,0	
		● 8796 SA 1x 1/4"x75,0	
		● 8796 LA 1x 1/4"x150,0	
		⊕ 851/1 Z PH 1x PH 1x25; 1x PH 2x25; 1x PH 3x25	
		⊕ 855/1 Z PZ 1x PZ 1x25; 1x PZ 2x25; 1x PZ 3x25	
		⊕ 867/1 Z TORX® B0 1x TX 8x25; 1x TX 9x25; 1x TX 10x25; 1x TX 15x25; 1x TX 20x25; 1x TX 25x25; 1x TX 30x25; 1x TX 40x25	
		○ 840/1 Z Hex-Plus 1x 3,0x25; 1x 4,0x25; 1x 5,0x25; 1x 6,0x25; 1x 8,0x25	
		● 800/1 Z 1x 0,6x4,5x25; 1x 1,0x5,5x25; 1x 1,2x8,0x25	

8100 SA 4 Jeu cliquet Zyklop Speed à emmanchement 1/4", syst. impérial

- Composition 41 pièces dans une robuste mallette métallique

8100 SA 4 Jeu cliquet Zyklop Speed à emmanchement 1/4", syst. impérial



Code	EAN		
05003535001	4013288 121127		1
		8000 A 1x 1/4"x152,0	
		8790 HMA 1x 3/16"x23,0; 1x 7/32"x23,0; 1x 1/4"x23,0; 1x 9/32"x23,0; 1x 5/16"x23,0; 1x 11/32"x23,0; 1x 3/8"x23,0; 1x 7/16"x23,0; 1x 1/2"x23,0; 1x 9/16"x23,0	
		8789 A 1x 1/4"x110,0	
		8794 A 1x 1/4"x56,0	
		8795 A 1x 1/4"x35,5	
		8784 A1 1x 1/4"x1/4"x37,0	
		8796 SA 1x 1/4"x75,0	
		8796 LA 1x 1/4"x150,0	
		851/1 Z PH 1x PH 1x25; 1x PH 2x25; 1x PH 3x25	
		855/1 Z PZ 1x PZ 1x25; 1x PZ 2x25; 1x PZ 3x25	
		867/1 Z TORX® BO 1x TX 8x25; 1x TX 9x25; 1x TX 10x25; 1x TX 15x25; 1x TX 20x25; 1x TX 25x25; 1x TX 30x25; 1x TX 40x25	
		840/1 Z Hex-Plus 1x 5/64"x25; 1x 3/32"x25; 1x 1/8"x25; 1x 9/64"x25; 1x 5/32"x25; 1x 3/16"x25; 1x 7/32"x25	
		800/1 Z 1x 0,6x4,5x25; 1x 1,0x5,5x25; 1x 1,2x8,0x25	

8100 SA/SC 2 Jeu cliquets Zyklop Speed à emmanchements 1/4" et 1/2", métrique

- Composition 43 pièces dans une robuste mallette métallique

8100 SA/SC 2 Jeu cliquets Zyklop Speed à emmanchements 1/4" et 1/2", métrique



Code	EAN		
05160785001	4013288 126610		1
		8000 A 1x 1/4"x152,0	
		8790 HMA 1x 4,0x23,0; 1x 4,5x23,0; 1x 5,0x23,0; 1x 5,5x23,0; 1x 6,0x23,0; 1x 7,0x23,0; 1x 8,0x23,0; 1x 9,0x23,0; 1x 10,0x23,0; 1x 12,0x23,0; 1x 13,0x23,0	
		8784 A1 1x 1/4"x1/4"x37,0	
		8796 LA 1x 1/4"x150,0	
		8000 C 1x 1/2"x277,0	
		8790 HMC 1x 13,0x37,0; 1x 14,0x37,0; 1x 15,0x37,0; 1x 16,0x37,0; 1x 17,0x37,0; 1x 18,0x37,0; 1x 19,0x37,0; 1x 21,0x37,0; 1x 22,0x37,0; 1x 24,0x37,0	
		8796 LC 1x 1/2"x250,0	
		816 R 1x 1/4"x119	
		800/4 Z 1x 1,0x5,5x89	
		840/4 Z Hex-Plus 1x 3,0x89; 1x 4,0x89; 1x 5,0x89; 1x 6,0x89	
		851/4 Z PH 1x PH 1x89; 1x PH 2x89; 1x PH 3x89	
		855/4 Z PZ 1x PZ 1x89; 1x PZ 2x89; 1x PZ 3x89	
		867/4 Z TORX® BO 1x TX 10x89; 1x TX 15x89; 1x TX 20x89; 1x TX 25x89; 1x TX 30x89	

Kraftform Kompakt Zyklop Speed

- Pochette pliante fixable à la ceinture

Kraftform Kompakt Zyklop Speed



Code	EAN			
05051045001	4013288 155313			1
		8000 A 1x 1/4"x152,0		
		8784 A1 1x 1/4"x1/4"x37,0		
		8794 LA 1x 1/4"x150,0		
		851/4 TZ PH 1x PH 1x50; 1x PH 2x50; 1x PH 3x50		
		855/4 TZ PZ 1x PZ 1x50; 1x PZ 2x50		
		867/4 Z TORX® 1x TX 10x50; 1x TX 15x50; 1x TX 20x50; 1x TX 25x50; 1x TX 27x50; 1x TX 30x50		
		800/4 Z 1x 1,0x5,5x50		
		840/4 Z Hex-Plus 1x 3,0x50; 1x 4,0x50; 1x 5,0x50; 1x 6,0x50		
		8790 HMA 1x 5,5x23,0; 1x 6,0x23,0; 1x 7,0x23,0; 1x 8,0x23,0; 1x 10,0x23,0; 1x 12,0x23,0; 1x 13,0x23,0		

8000 A Cliquet Zyklop Speed à emmanchement 1/4"

- Réunit 5 types de cliquet en 1
- Construction massive en chape et bague de rotation pour un travail à très haute vitesse
- Avec tête librement orientable, éjection par bouton-pression et inversion gauche/droite
- Denture fine pour un petit angle de reprise (5°)
- Egalement utilisable comme tournevis

8000 A Cliquet Zyklop Speed à emmanchement 1/4"



Code	EAN							
05003500001	4013288 121868		1/4"	152,0				1

8000 A SB Cliquet Zyklop Speed à emmanchement 1/4"



Code	EAN							
05073260001	4013288 128034		8000 A 1x 1/4"x152,0					3

Zyklop Metal avec carré mâle traversant



Agencement incroyablement compact, permettant de loger un grand nombre d'outils dans un espace réduit. Les housses textiles d'un genre inédit permettent de ré-appréhender totalement le concept d'« assortiment cliquet » et offrent une robustesse et une longévité remarquables. Positionnable debout pour un stockage bien ordonné sur l'étagère à outils. Protection accrue des surfaces grâce au matériau extérieur textile.

Faible encombrement et poids réduit, pour un net gain de mobilité. Avec repéreur d'outil « Take it easy » : identification des calibres par couleur.

- Cliquet extrêmement mince à long manche
- Angle de reprise de 4,7 degrés seulement
- Inversion en toute souplesse du carré mobile captif
- Le repéreur d'outils « Take it easy »

8100 SA 7 Jeu cliquet Zyklop Metal avec carré mâle traversant, à emmanchement 1/4", métrique



Code	EAN		
05004017001	4013288 173898		1
		8003 A 1x 1/4"x141,0	
		8790 HMA 1x 5,0x23,0; 1x 5,5x23,0; 1x 6,0x23,0; 1x 7,0x23,0; 1x 8,0x23,0; 1x 10,0x23,0; 1x 11,0x23,0; 1x 12,0x23,0; 1x 13,0x23,0	
		8794 LA 1x 1/4"x150,0	
		8794 A 1x 1/4"x56,0	
		8784 A1 1x 1/4"x1/4"x37,0	
		851/1 Z PH 1x PH 1x25; 1x PH 2x25; 1x PH 3x25	
		855/1 Z PZ 1x PZ 1x25; 1x PZ 2x25	
		867/1 TORX® 1x TX 10x25; 1x TX 15x25; 1x TX 20x25; 1x TX 25x25; 1x TX 27x25; 1x TX 30x25	
		840/1 Z Hex-Plus 1x 3,0x25; 1x 4,0x25; 1x 5,0x25; 1x 6,0x25	

8100 SA 10 Jeu cliquet Zyklop Metal avec carré mâle traversant, à emmanchement 1/4", syst. impérial



Code	EAN		
05004020001	4013288 173904		1
		8003 A 1x 1/4"x141,0	
		8790 HMA 1x 3/16"x23,0; 1x 7/32"x23,0; 1x 1/4"x23,0; 1x 9/32"x23,0; 1x 5/16"x23,0; 1x 11/32"x23,0; 1x 3/8"x23,0; 1x 7/16"x23,0; 1x 1/2"x23,0	
		8794 LA 1x 1/4"x150,0	
		8794 A 1x 1/4"x56,0	
		8784 A1 1x 1/4"x1/4"x37,0	
		851/1 Z PH 1x PH 1x25; 1x PH 2x25; 1x PH 3x25	
		855/1 Z PZ 1x PZ 1x25; 1x PZ 2x25	
		867/1 TORX® 1x TX 10x25; 1x TX 15x25; 1x TX 20x25; 1x TX 25x25; 1x TX 27x25; 1x TX 30x25	
		840/1 Z Hex-Plus 1x 5/32"x25; 1x 3/16"x25; 1x 7/32"x25; 1x 1/4"x25	

8003 A Cliquet Zyklop Metal avec carré mâle traversant, emmanchement 1/4"

- Pour douilles à carré 1/4", avec blocage à bille
- Minceur extrême. Long levier. Cliquet forgé 100 % métal en chrome-molybdène.
- Double denture. Confère aux 38 robustes dents de scie l'effet de précision mécanique d'une fine denture de 76 à angle de reprise de 4,7°.
- Inversion en toute souplesse du carré mobile captif

8003 A Cliquet Zyklop Metal avec carré mâle traversant, emmanchement 1/4"



Code	EAN					
05004003001	4013288 174017	1/4"	141,0	21	22	3

Zyklop Metal avec levier d'inversion



Agencement incroyablement compact, permettant de loger un grand nombre d'outils dans un espace réduit. Les housses textiles d'un genre inédit permettent de ré-appréhender totalement le concept d'« assortiment cliquet » et offrent une robustesse et une longévité remarquables. Positionnable debout pour un stockage bien ordonné sur l'étagère à outils. Protection accrue des surfaces grâce au matériau extérieur textile.

Faible encombrement et poids réduit, pour un net gain de mobilité. Avec repéreur d'outil « Take it easy » : identification des calibres par couleur.

- Changement de sens commode grâce au levier d'inversion
- Cliquet extrêmement mince à long manche
- Angle de reprise de seulement 5°

8100 SA 8 Jeu cliquet Zyklop Metal avec levier d'inversion, à emmanchement 1/4", métrique



Code	EAN			
05004018001	4013288 173836			1
		8004 A	1x 1/4"x141,0	
		8790 HMA	1x 5,0x23,0; 1x 5,5x23,0; 1x 6,0x23,0; 1x 7,0x23,0; 1x 8,0x23,0; 1x 10,0x23,0; 1x 11,0x23,0; 1x 12,0x23,0; 1x 13,0x23,0	
		8794 LA	1x 1/4"x150,0	
		8794 A	1x 1/4"x56,0	
		8784 A1	1x 1/4"x1/4"x37,0	
		851/1 Z PH	1x PH 1x25; 1x PH 2x25; 1x PH 3x25	
		855/1 Z PZ	1x PZ 1x25; 1x PZ 2x25	
		867/1 TORX®	1x TX 10x25; 1x TX 15x25; 1x TX 20x25; 1x TX 25x25; 1x TX 27x25; 1x TX 30x25	
		840/1 Z Hex-Plus	1x 3,0x25; 1x 4,0x25; 1x 5,0x25; 1x 6,0x25	

8100 SA 11 Jeu cliquet Zyklop Metal avec levier d'inversion, à emmanchement 1/4", syst. impérial



Code	EAN			
05004021001	4013288 173850			1
		8004 A	1x 1/4"x141,0	
		8790 HMA	1x 3/16"x23,0; 1x 7/32"x23,0; 1x 1/4"x23,0; 1x 9/32"x23,0; 1x 5/16"x23,0; 1x 11/32"x23,0; 1x 3/8"x23,0; 1x 7/16"x23,0; 1x 1/2"x23,0	
		8794 LA	1x 1/4"x150,0	
		8794 A	1x 1/4"x56,0	
		8784 A1	1x 1/4"x1/4"x37,0	
		851/1 Z PH	1x PH 1x25; 1x PH 2x25; 1x PH 3x25	
		855/1 Z PZ	1x PZ 1x25; 1x PZ 2x25	
		867/1 TORX®	1x TX 10x25; 1x TX 15x25; 1x TX 20x25; 1x TX 25x25; 1x TX 27x25; 1x TX 30x25	
		840/1 Z Hex-Plus	1x 3/32"x25; 1x 3/16"x25; 1x 7/32"x25; 1x 1/4"x25	

8100 SA 12 HF Jeu cliquet Zyklop Metal avec levier d'inversion, à emmanchement 1/4", métrique

- Douilles à fonction de retenue pour vis et écrous

8100 SA 12 HF Jeu cliquet Zyklop Metal avec levier d'inversion, à emmanchement 1/4", métrique



Code	EAN		
05003756001	190987		1
		<ul style="list-style-type: none"> 8004 A 1x 1/4"x141,0 8794 LA 1x 1/4"x150,0 8794 A 1x 1/4"x56,0 8790 HMA HF 1x 5,0x23,0; 1x 5,5x23,0; 1x 6,0x23,0; 1x 7,0x23,0; 1x 8,0x23,0; 1x 10,0x23,0; 1x 11,0x23,0; 1x 12,0x23,0; 1x 13,0x23,0 ME1 1x 14,0x43,0 	

8004 A Cliquet Zyklop Metal avec levier d'inversion, emmanchement 1/4"

- Changement de sens commode grâce au levier d'inversion
- Cliquet extrêmement mince à long manche
- Angle de reprise de seulement 5°
- Fixation sûre de la douille

8004 A Cliquet Zyklop Metal avec levier d'inversion, emmanchement 1/4"



Code	EAN					
05004004001	174024	1/4"	141,0	19	22	3

8790 HMA Douille Zyklop à emmanchement 1/4"

- Douille Zyklop 1/4"
- Pour actionnement manuel ou mécanisé (pas « impact »)
- Moletage pour un excellent usage manuel
- Avec gorge à bille
- Avec « Take it easy » : trouver facilement la bonne taille d'outil grâce à la couleur

8790 HMA Douille Zyklop à emmanchement 1/4"



Code	EAN						
05003501001	120083	4,0	23,0	6,9	13,0	1	
05003502001	120106	4,5	23,0	7,5	13,0	1	
05003503001	120113	5,0	23,0	8,2	13,0	1	
05003504001	120120	5,5	23,0	8,8	13,0	1	
05003505001	120137	6,0	23,0	9,4	13,0	1	
05003506001	120144	7,0	23,0	11,0	13,0	1	
05003507001	120151	8,0	23,0	12,0	13,0	1	
05003508001	120090	9,0	23,0	13,0	14,0	1	
05003509001	120168	10,0	23,0	14,5	14,5	1	
05003510001	120175	11,0	23,0	16,0	15,0	1	
05003511001	120182	12,0	23,0	17,0	16,0	1	
05003512001	120199	13,0	23,0	18,0	17,0	1	
05003513001	120205	14,0	23,0	20,0	18,0	1	
05003499001	206862	15,0	23,0	21,5	19,0	1	
05003514001	120212		3/16"	23,0	7,5	13,0	1
05003515001	120229		7/32"	23,0	8,8	13,0	1
05003516001	120236		1/4"	23,0	11,0	13,0	1
05003517001	120243		9/32"	23,0	11,0	13,0	1
05003518001	120250		5/16"	23,0	12,0	13,0	1
05003519001	120267		11/32"	23,0	13,0	14,0	1
05003520001	120274		3/8"	23,0	14,5	14,5	1
05003521001	120281		7/16"	23,0	16,0	15,0	1
05003522001	120298		1/2"	23,0	18,0	17,0	1
05003523001	120304		9/16"	23,0	20,0	18,0	1

8790 HMA HF Douille Zyklop à emmanchement 1/4" (HF = avec fonction de retenue)

- Douille (sauf « impact ») pour utilisation manuelle et mécanisée
- La fonction de retenue sécurise les vis sur l'outil
- Avec « Take it easy » : trouver facilement la bonne taille d'outil grâce à la couleur
- Chrome-vanadium, chromage mat
- Avec gorge de capture de bille, molette à l'extrémité arrière pour une maniabilité élevée

8790 HMA HF Douille Zyklop à emmanchement 1/4" (HF = avec fonction de retenue)



Code	EAN		mm	mm	mm	mm		
05003717001	185631		4,0	23,0	7,0	11,0		1
05003718001	185648		4,5	23,0	7,8	11,0		1
05003719001	185655		5,0	23,0	8,9	11,0		1
05003720001	185662		5,5	23,0	9,2	11,0		1
05003721001	185679		6,0	23,0	10,5	11,0		1
05003722001	185686		7,0	23,0	11,9	11,0		1
05003723001	185693		8,0	23,0	12,9	11,0		1
05003724001	185709		9,0	23,0	14,1	12,0		1
05003725001	185716		10,0	23,0	15,6	12,5		1
05003726001	185723		11,0	23,0	17,4	13,0		1
05003727001	185730		12,0	23,0	18,4	14,0		1
05003728001	185747		13,0	23,0	19,5	15,0		1
05003729001	185754		14,0	23,0	20,8	16,0		1
05003010001	206855		15,0	23,0	21,5	18,5		1

Belt A 1 Jeu de douilles Zyklop 1/4" avec fonction de retenue

Sangle porte-outils en textile très résistant et design Wera, avec 9 douille-embouts, sur un espace réduit.

Le mécanisme « Twist to Unlock », très souple, assure un maintien en toute sécurité et un retrait facile des douilles.

Avec le système « Take it easy » une couleur = une dimension afin de trouver très facilement l'outil nécessaire. Un mousqueton permet la fixation au passant de ceinture ou à une sacoche.

Verso en scratch pour une fixation simple, au mur, à l'étagère, à la servante d'atelier ou au système de transport d'outils Wera 2go.

- Jeu de 9 douilles 1/4" sur sangle porte-outils textile, très résistant
- Douilles à fonction de retenue pour vis et écrous
- Mécanisme « Twist to Unlock », très souple, maintien en toute sécurité et retrait facile des douilles
- Avec « Take it easy » : trouver facilement la bonne taille d'outil grâce à la couleur
- Fixation simple, au mur, à l'étagère, à la servante d'atelier ou au système de transport d'outils Wera 2go



Belt A 1 Jeu de douilles Zyklop 1/4" avec fonction de retenue



Code	EAN		
05003880001	190758		1
		<p>● 8790 HMA HF 1x 4,0x23,0; 1x 4,5x23,0; 1x 5,0x23,0; 1x 5,5x23,0; 1x 6,0x23,0; 1x 7,0x23,0; 1x 8,0x23,0; 1x 10,0x23,0; 1x 13,0x23,0</p> <p>ME1 1x 14,0x43,0</p> <p>Belt A 0/9 1x 39,0x238,0</p> <p>K30 1x 30,0x200,0</p>	

Outil d'extraction d'écrous

- Extraction simple des écrous tenus par les douilles HF Wera
- Pour le retrait simple des écrous tenus par les douilles 1/4", 3/8", 1/2" à fonction de retenue
- Avec profil hexagonal empêchant l'outil de rouler

Outil d'extraction d'écrous



	EAN						
Code	4013288	mm	mm				
05050005001	192554	14,0	43,0				1

Belt A 4 Jeu de douilles Zyklop 1/4"

- Jeu de 9 douille sur sangle, textile très résistant, attachement 1/4"
- Pour actionnement manuel ou mécanisé (pas « impact »)
- Mécanisme « Twist to Unlock », très souple, maintien en toute sécurité et retrait facile des douilles
- Avec « Take it easy » : trouver facilement la bonne taille d'outil grâce à la couleur
- Fixation simple, au mur, à l'étagère, à la servante d'atelier ou au système de transport d'outils Wera 2go

Belt A 4 Jeu de douilles Zyklop 1/4"



	EAN						
Code	4013288						
05003883001	190789						1
			8790 HMA 1x 5,0x23,0; 1x 5,5x23,0; 1x 6,0x23,0; 1x 7,0x23,0; 1x 8,0x23,0; 1x 10,0x23,0; 1x 11,0x23,0; 1x 12,0x23,0; 1x 13,0x23,0				
			Belt A 0/9 1x 39,0x238,0				
			K30 1x 30,0x200,0				

Belt A Imperial 1 Jeu de douille-embouts Zyklop 1/4" pour vis six pans creux avec fonction de retenue



Code	EAN					
05003884001	194992					1
			8740 A 1x 5/64"x28,0; 1x 3/32"x28,0; 1x 7/64"x28,0			
			8740 A HF 1x 1/8"x28,0; 1x 9/64"x28,0; 1x 5/32"x28,0; 1x 3/16"x28,0; 1x 7/32"x28,0; 1x 1/4"x28,0			
			Belt A 0/9 1x 39,0x238,0			
			K30 1x 30,0x200,0			

8790 HMA Deep Douille longue à emmanchement 1/4"

Douilles longues 1/4" pour usage manuel et sur machine (ISO 2725-Teil 3) avec gorge à bille; pour vis et écrous 6 pans.

Pour un usage manuel et machine (sans chocs) et un accès profond ou vissage sur goujon. Marquage de couleur Take it easy pour trouver facilement le bon outil.

Moletage permettant un usage efficace même avec les mains grasses. Le profil à six pans permet la transmission de forces élevées et sollicite moins les pans de l'écrou ou de la tête de vis qu'un profil à douze pans.

Grâce à leur angle de reprise limité, les cliquets à denture fine rendent l'utilisation d'un profil à douze pans superflue, même dans les espaces restreints.

- Douille longue pour accès en profondeur et vissage sur goujon
- Profil 6 pans pour un vissage précis et une bonne protection de la vis même si le couple est important
- Avec « Take it easy » : trouver facilement la bonne taille d'outil grâce à la couleur
- Molette à l'extrémité arrière assurant une maniabilité élevée lors des opérations manuelles.
- Usage manuel et machine (sans chocs), avec gorge à bille
- Chrome-Vanadium mat

8790 HMA Deep Douille longue à emmanchement 1/4"



Code	EAN		mm	mm	mm	mm	
05004500001	210258		4,0	50,0	6,7	11,8	1
05004501001	210128		5,0	50,0	8,0	11,8	1
05004502001	210241		5,5	50,0	8,6	11,8	1
05004503001	210265		6,0	50,0	9,2	11,8	1
05004504001	210272		7,0	50,0	10,8	11,8	1
05004505001	210289		8,0	50,0	11,8	11,0	1
05004506001	210296		9,0	50,0	12,8	12,0	1
05004507001	210302		10,0	50,0	14,7	12,8	1
05004508001	210319		11,0	50,0	15,8	14,0	1
05004509001	210326		12,0	50,0	16,8	15,0	1
05004510001	210333		13,0	50,0	17,8	16,0	1
05004511001	210340		14,0	50,0	19,8	17,0	1
05004512001	210357		15,0	50,0	20,8	18,0	1

Belt A Deep 1 Jeu de douilles 1/4"

Sangle textile (Belt) au design Wera de longueur 9 avec carré 1/4" pour usage manuel et sur machine (sans chocs) et environnement exigü. Un mécanisme sans contrainte permet le maintien sur et une prise sans effort des douilles.

Le mousqueton permet une accroche au passant de ceinture... Arrière en scratch et scratch autocollant pour une fixation simple au mur, à la servante... ou aux produits Wera 2go. Douilles longues 1/4" pour usage manuel et sur machine (ISO 2725-Teil 3) sans chocs permettant un accès profond ou un vissage sur goujon.

Marquage de couleur Take it Easy pour trouver facilement le bon outil. Moletage permettant un usage efficace même avec les mains grasses. Avec profil 6 pans et gorge à bille pour vis et écrous 6 pans. Le profil à six pans permet la transmission de forces élevées et sollicite moins les pans de l'écrou ou de la tête de vis qu'un profil à douze pans.

Grâce à leur angle de reprise limité, les cliquets à denture fine rendent l'utilisation d'un profil à douze pans superflue, même dans les espaces restreints.

- Jeu de 9 douille sur sangle, textile très résistant, attachement 1/4"
- Mécanisme « Twist to Unlock », très souple, maintien en toute sécurité et retrait facile des douilles
- Douille longue 1/4" pour accès en profondeur et vissage sur goujon
- Profil 6 pans pour un vissage précis et une bonne protection de la vis même si le couple est important
- Avec « Take it easy » : trouver facilement la bonne taille d'outil grâce à la couleur

Belt A Deep 1 Jeu de douilles 1/4"



Code	EAN		
05004525001	210371		1
		8790 HMA Deep 1x 5,0x50,0; 1x 5,5x50,0; 1x 6,0x50,0; 1x 7,0x50,0; 1x 8,0x50,0; 1x 10,0x50,0; 1x 11,0x50,0; 1x 12,0x50,0; 1x 13,0x50,0	
		Belt A 0/9 1x 39,0x238,0	
		K30 1x 30,0x200,0	

8767 A HF TORX® Douille-embout TORX® HF Zyklop à emmanchement 1/4" avec fonction de retenue

- Douille à embout (sauf « impact ») pour utilisation manuelle et mécanisée
- La fonction de retenue sécurise les vis sur l'outil
- Avec « Take it easy » : trouver facilement la bonne taille d'outil grâce à la couleur
- Molette à l'extrémité arrière assurant une maniabilité élevée lors des opérations manuelles.
- Chrome-vanadium, chromage mat

8767 A HF TORX® Douille-embout TORX® HF Zyklop à emmanchement 1/4" avec fonction de retenue



Code	EAN		mm	mm	mm	mm		
05003360001	186829		TX 8	28,0	12,0	12,5	11,0	1
05003361001	186843		TX 9	28,0	12,0	12,5	11,0	1
05003362001	186836		TX 10	28,0	12,0	12,5	11,0	1
05003363001	186850		TX 15	28,0	12,0	12,5	11,0	1
05003364001	186867		TX 20	28,0	12,0	12,5	11,0	1
05003365001	186874		TX 25	28,0	12,0	12,5	11,0	1
05003366001	186881		TX 25	100,0	12,0	12,5	83,0	1
05003367001	186898		TX 27	28,0	12,0	12,5	11,0	1
05003368001	186904		TX 27	100,0	12,0	12,5	83,0	1
05003369001	186911		TX 30	28,0	12,0	12,5	11,0	1
05003370001	186928		TX 30	100,0	12,0	12,5	83,0	1
05003371001	186935		TX 40	28,0	12,0	12,5	11,0	1
05003372001	186942		TX 40	100,0	12,0	12,5	83,0	1

Belt A 3 TORX® HF Zyklop Jeu de douille-embouts TORX® 1/4" avec fonction de retenue

Sangle porte-outils en textile très résistant et design Wera, avec 9 douille-embouts, sur un espace réduit. Le mécanisme « Twist to Unlock », très souple, assure un maintien en toute sécurité et un retrait facile des douilles.

Avec le système « Take it easy » une couleur = une dimension afin de trouver très facilement l'outil nécessaire. Un mousqueton permet la fixation au passant de ceinture ou à une sacoche. Douille-embouts particulièrement courtes et robustes présentant tous les avantages de la technologie Wera. Embout-douille à fonction de retenue pour un vissage simple sans risque de perdre la vis lors du montage. Verso en scratch pour une fixation simple, au mur, à l'étagère, à la servante d'atelier ou au système de transport d'outils Wera 2go.

- Jeu de 9 douille-embouts sur sangle, textile très résistant, attachement 1/4"
- Douille-embouts avec les avantages de la technologie Wera
- Douille-embouts avec fonction de retenue
- Mécanisme « Twist to Unlock », très souple, maintien en toute sécurité et retrait facile des douilles
- Fixation simple, au mur, à l'étagère, à la servante d'atelier ou au système de transport d'outils Wera 2go
- Avec « Take it easy » : trouver facilement la bonne taille d'outil grâce à la couleur

Belt A 3 TORX® HF Zyklop Jeu de douille-embouts TORX® 1/4" avec fonction de retenue

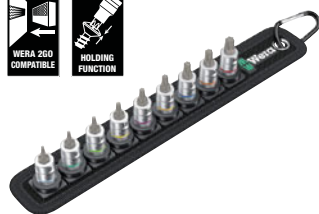

Code	EAN		
05003882001	190772		1
		8767 A HF 1x TX 8x28,0; 1x TX 9x28,0; 1x TX 10x28,0; 1x TX 15x28,0; 1x 3,7x3,7xTX 20x28,0; 1x 4,1x4,1xTX 25x28,0; 1x 4,8x4,8xTX 27x28,0; 1x 5,4x5,4xTX 30x28,0; 1x 6,5x6,5xTX 40x28,0	
		Belt A 0/9 1x 39,0x238,0	
		K30 1x 30,0x200,0	

8767 A TORX® HF 1 Zyklop Jeu de douille-embouts TORX® 1/4" avec fonction de retenue

- Housse textile compacte et très robuste. Poids et volume faibles
- Douille-embouts (« impact ») pour vissages manuels et mécanisés
- La fonction de retenue sécurise les vis sur l'outil
- Avec « Take it easy » : trouver facilement la bonne taille d'outil grâce à la couleur
- Molette à l'extrémité arrière de la douille pour une maniabilité élevée lors des opérations manuelles
- Finition longue

8767 A TORX® HF 1 Zyklop Jeu de douille-embouts TORX® 1/4" avec fonction de retenue



Code	EAN		
05003375001	191014		1
		8767 A HF 1x TX 25x100,0; 1x TX 27x100,0; 1x TX 30x100,0; 1x TX 40x100,0	
		K70 1x 50,0x70,0	

8740 A HF Douille-embout Zyklop pour vis à six pans creux, à emmanchement 1/4" avec fonction de retenue

- Douille à embout (sauf « impact ») pour utilisation manuelle et mécanisée
- La fonction de retenue sécurise les vis sur l'outil
- Hex-Plus conférant une longévité supérieure aux vis à six pans creux

8740 A HF Douille-embout Zyklop pour vis à six pans creux, à emmanchement 1/4" avec fonction de retenue



Code	EAN		mm	mm	mm	mm	
05003332001	187123		3,0	28,0	12,0	12,5	1
05003333001	187178		4,0	28,0	12,0	12,5	1
05003334001	187185		4,0	100,0	12,0	12,5	1
05003335001	187192		5,0	28,0	12,0	12,5	1
05003336001	187208		5,0	100,0	12,0	12,5	1
05003337001	187215		6,0	28,0	12,0	12,5	1
05003338001	187222		6,0	100,0	12,0	12,5	1
05003341001	189547		7,0	28,0	12,0	12,5	1
05003342001	189554		7,0	100,0	12,0	12,5	1
05003339001	187239		8,0	28,0	12,0	12,5	1
05003340001	187246		8,0	100,0	12,0	12,5	1
05003383001	189868		1/8"	28,0	12,0	12,5	1
05003384001	189875		9/64"	28,0	12,0	12,5	1
05003385001	189882		5/32"	28,0	12,0	12,5	1
05003386001	189899		3/16"	28,0	12,0	12,5	1
05003387001	189905		7/32"	28,0	12,0	12,5	1
05003388001	189912		1/4"	28,0	12,0	12,5	1
05003389001	189844		5/16"	28,0	12,0	12,5	1

8740 A Douille-embout Zyklop pour vis à six pans creux, à emmanchement 1/4"

- Douille à embout (sauf « impact ») pour utilisation manuelle et mécanisée
- Hex-Plus conférant une longévité supérieure aux vis à six pans creux

8740 A Douille-embout Zyklop pour vis à six pans creux, à emmanchement 1/4"

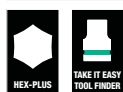

Code	EAN		mm	mm	mm	mm	
05003330001	187154		2,0	28,0	12,0	12,5	1
05003331001	187161		2,5	28,0	12,0	12,5	1
05003380001	189820		5/64"	28,0	12,0	12,5	1
05003381001	189837		3/32"	28,0	12,0	12,5	1
05003382001	189851		7/64"	28,0	12,0	12,5	1

Belt A 2 Jeu de douille-embouts Zyklop 1/4" pour vis six pans creux avec fonction de retenue

Sangle porte-outils en textile très résistant et design Wera, avec 9 douille-embouts, sur un espace réduit. Le mécanisme « Twist to Unlock », très souple, assure un maintien en toute sécurité et un retrait facile des douilles.

Avec le système « Take it easy » une couleur = une dimension afin de trouver très facilement l'outil nécessaire. Un mousqueton permet la fixation au passant de ceinture ou à une sacoche. Douille-embouts particulièrement courtes et robustes présentant tous les avantages de la technologie Wera. Embout-douille à fonction de retenue pour un vissage simple sans risque de perdre la vis lors du montage. Verso en scratch pour une fixation simple, au mur, à l'étagère, à la servante d'atelier ou au système de transport d'outils Wera 2go.

- Jeu de 8 douille-embouts sur sangle, textile très résistant, attachement 1/4"
- Douille-embouts avec les avantages de la technologie Wera
- Douille-embouts à fonction de retenue pour vis à six pans creux
- Avec « Take it easy » : trouver facilement la bonne taille d'outil grâce à la couleur
- Mécanisme « Twist to Unlock », très souple, maintien en toute sécurité et retrait facile des douilles
- Fixation simple, au mur, à l'étagère, à la servante d'atelier ou au système de transport d'outils Wera 2go

Belt A 2 Jeu de douille-embouts Zyklop 1/4" pour vis six pans creux avec fonction de retenue



Code	EAN			
05003881001	190765			1
		8740 A	1x 2,0x28,0; 1x 2,5x28,0	
		8740 A HF	1x 3,0x28,0; 1x 4,0x28,0; 1x 5,0x28,0; 1x 6,0x28,0; 1x 7,0x28,0; 1x 8,0x28,0	
		Belt A 0/8	1x 39,0x220,0	
		K30	1x 30,0x200,0	

8740 A HF 1 Jeu de douille-embouts Zyklop avec fonction de retenue et attachement 1/4"

- Housse textile compacte et très robuste. Poids et volume faibles
- Douille-embouts (« impact ») pour vissages manuels et mécanisés
- La fonction de retenue sécurise les vis sur l'outil
- Avec « Take it easy » : trouver facilement la bonne taille d'outil grâce à la couleur
- Molette à l'extrémité arrière de la douille pour une maniabilité élevée lors des opérations manuelles
- Finition longue

8740 A HF 1 Jeu de douille-embouts Zyklop avec fonction de retenue et attachement 1/4"



Code	EAN		
05003345001	191007		1
		8740 A HF 1x 4,0x100,0; 1x 5,0x100,0; 1x 6,0x100,0; 1x 7,0x100,0; 1x 8,0x100,0 K70 1x 50,0x70,0	

8751 A Douille-embout Phillips Zyklop à emmanchement 1/4"

- Réalisation extrêmement courte

8751 A Douille-embout Phillips Zyklop à emmanchement 1/4"



Code	EAN						
05003350001	187253	PH 1	28,0	12,0	11,0	12,5	1
05003351001	187260	PH 2	28,0	12,0	11,0	12,5	1
05003352001	187277	PH 3	28,0	12,0	11,0	12,5	1

8755 A Douille-embout Pozidriv Zyklop à emmanchement 1/4"

- Réalisation extrêmement courte

8755 A Douille-embout Pozidriv Zyklop à emmanchement 1/4"



Code	EAN						
05003353001	187284	PZ 1	28,0	12,0	11,0	12,5	1
05003354001	187291	PZ 2	28,0	12,0	11,0	12,5	1
05003355001	187307	PZ 3	28,0	12,0	11,0	12,5	1

8700 A FL Douille-embout pour vis à fente Zyklop à emmanchement 1/4"

- Réalisation extrêmement courte

8700 A FL Douille-embout pour vis à fente Zyklop à emmanchement 1/4"



Code	EAN						
05003320001	187314	0,8	5,5	28,0	12,0	11,0	11,0
05003321001	187321	1,0	5,5	28,0	12,0	11,0	11,0
05003322001	187338	1,2	6,5	28,0	12,0	11,0	11,0

8796 LA Rallonge Zyklop « flexible-lock » avec bague à rotation rapide, longue, 1/4"

- Pour douilles à carré 1/4", avec blocage à bille
- Système « flexible lock » offrant le choix entre blocage ou échange éclair de l'outil
- Avec bague libre pour un serrage/desserrage éclair des vis et écrous

8796 LA Rallonge Zyklop « flexible-lock » avec bague à rotation rapide, longue, 1/4"



Code	EAN						
05003531001	121059	1/4"	150,0				1

8796 SA Rallonge Zyklop « flexible-lock » avec bague de rotation rapide, courte, 1/4"

- Pour douilles à carré 1/4", avec blocage à bille
- Système « flexible lock » offrant le choix entre blocage ou échange éclair de l'outil
- Avec bague libre pour un serrage/desserrage éclair des vis et écrous

8796 SA Rallonge Zyklop « flexible-lock » avec bague de rotation rapide, courte, 1/4"



Code	EAN	□	⌀					
05003530001	121042	1/4"	75,0					1

8794 LA Rallonge Zyklop avec bague de rotation rapide, longue, 1/4"

Rallonge Zyklop Wera avec douille de rotation rapide haute maniabilité pour un serrage/desserrage éclair des vis et des écrous. En chrome-vanadium, chromage mat.

8794 LA Rallonge Zyklop avec bague de rotation rapide, longue, 1/4"



Code	EAN	□	⌀					
05003526001	121073	1/4"	150,0					1

8794 SA Rallonge Zyklop avec bague de rotation rapide, courte, 1/4"

Rallonge Zyklop Wera avec douille de rotation rapide haute maniabilité pour un serrage/desserrage éclair des vis et des écrous. En chrome-vanadium, chromage mat.

8794 SA Rallonge Zyklop avec bague de rotation rapide, courte, 1/4"



Code	EAN	□	⌀					
05003525001	121066	1/4"	75,0					1

8789 A Manche en « T » Zyklop, 1/4"

Manche en « T » Zyklop pour une transmission de couple supérieure. Pour douilles à carré 1/4" avec blocage à bille. Avec emmanchement coulissant, offrant une grande souplesse d'emploi. En chrome-vanadium haute qualité, chromage mat.

8789 A Manche en « T » Zyklop, 1/4"



Code	EAN	□	⌀					
05003524001	121493	1/4"	110,0					3

8795 A Cardan Zyklop, 1/4"

Joint de cardan Zyklop Wera pour douilles à carré 1/4", avec blocage à bille.

8795 A Cardan Zyklop, 1/4"



Code	EAN	□	⌀					
05003528001	121509	1/4"	35,5					1

8794 A Rallonge Zyklop « Wobble », 1/4"

Rallonge « Wobble » pour Zyklop Wera. Avec angle de basculement de 15° dans toutes les directions, permettant de travailler avec rapidité et précision même dans les endroits exigus et dérochés.

8794 A Rallonge Zyklop « Wobble », 1/4"



Code	EAN	□	⌀					
05003527001	121080	1/4"	56,0					1

8784 A1 Adaptateur Zyklop, 1/4"

- Adaptateur Zyklop 1/4", avec adaptateur à changement rapide pour un échange quasi instantané des embouts

8784 A1 Adaptateur Zyklop, 1/4"



Code	EAN					
05003529001	121035	1/4"	1/4"	37,0		1

Belt A (sangle textile porte-outils), pour 9 outils, sans garniture



Code	EAN		
05003891001	192424		1
		Belt A 0/9 1x 39,0x238,0	
		K30 1x 30,0x200,0	

Belt A (sangle textile porte-outils), pour 8 outils, sans garniture



Code	EAN		
05003890001	192417		1
		Belt A 0/8 1x 39,0x220,0	
		K30 1x 30,0x200,0	

Zyklop Speed : Incroyablement rapide et flexible

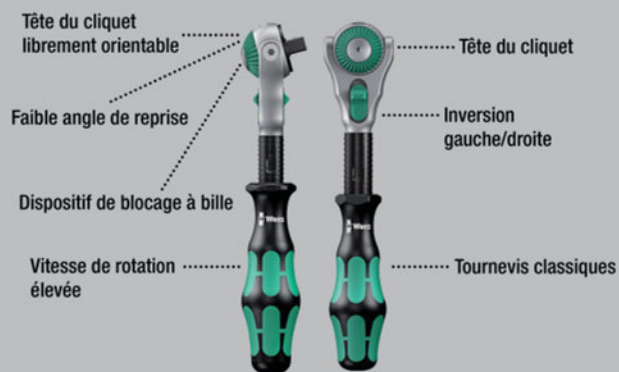

Agencement incroyablement compact, permettant de loger un grand nombre d'outils dans un espace réduit. Les housses textiles d'un genre inédit permettent de ré-appréhender totalement le concept d'« assortiment cliquet » et offrent une robustesse et une longévité remarquables. Positionnable debout pour un stockage bien ordonné sur l'étagère à outils.

Protection accrue des surfaces grâce au matériau extérieur textile. Faible encombrement et poids réduit, pour un net gain de mobilité. Avec repéreur d'outil « Take it easy » : identification des calibres par couleur.

- Tête du cliquet librement orientable avec 5 positions prédéfinies
- Denture fine avec 72 dents
- Faible angle de reprise de 5 degrés seulement
- Douille à rotation rapide pour vitesse de travail élevée
- Avec « Take it easy » : trouver facilement la bonne taille d'outil grâce à la couleur
- Housse textile compacte de grande robustesse, faible poids et volume

8100 SB 6 Jeu cliquet Zyklop Speed, à emmanchement 3/8", métrique



Code	EAN		
05004046001	4013288 173911		1
		8000 B 1x 3/8"x199,0	
		8790 HMB 1x 8,0x29,0; 1x 10,0x29,0; 1x 12,0x29,0; 1x 13,0x29,0; 1x 15,0x29,0; 1x 16,0x30,0; 1x 17,0x30,0; 1x 18,0x30,0; 1x 19,0x30,0	
		8794 LB 1x 3/8"x200,0	
		8794 B 1x 3/8"x76,0	
		8784 B1 1x 1/4"x3/8"x44,0	
		851/4 TZ PH 1x PH 1x50; 1x PH 2x50; 1x PH 3x50	
		855/4 TZ PZ 1x PZ 1x50; 1x PZ 2x50; 1x PZ 3x50	
		867/4 Z TORX® 1x TX 20x50; 1x TX 25x50; 1x TX 27x50; 1x TX 30x50; 1x TX 40x50	
		840/4 Z Hex-Plus 1x 4,0x50; 1x 5,0x50; 1x 6,0x50; 1x 8,0x50	
		800/4 Z 1x 1,0x5,5x50	

8100 SB 9 Jeu cliquet Zyklop Speed à emmanchement 3/8", syst. impérial



Code	EAN		
05004049001	4013288 173980		1
		8000 B 1x 3/8"x199,0	
		8790 HMB 1x 1/4"x29,0; 1x 5/16"x29,0; 1x 3/8"x29,0; 1x 7/16"x29,0; 1x 1/2"x29,0; 1x 9/16"x29,0; 1x 5/8"x30,0; 1x 11/16"x30,0; 1x 3/4"x30,0	
		8794 LB 1x 3/8"x200,0	
		8794 B 1x 3/8"x76,0	
		8784 B1 1x 1/4"x3/8"x44,0	
		851/4 TZ PH 1x PH 1x50; 1x PH 2x50; 1x PH 3x50	
		855/4 TZ PZ 1x PZ 1x50; 1x PZ 2x50; 1x PZ 3x50	
		867/4 Z TORX® 1x TX 20x50; 1x TX 25x50; 1x TX 27x50; 1x TX 30x50; 1x TX 40x50	
		840/4 Z Hex-Plus 1x 3/16"x50; 1x 7/32"x50; 1x 1/4"x50; 1x 5/16"x50	
		800/4 Z 1x 1,0x5,5x50	

8100 SB 2 Jeu cliquet Zyklop Speed à emmanchement 3/8", métrique

- Composition 43 pièces dans une robuste mallette métallique

8100 SB 2 Jeu cliquet Zyklop Speed à emmanchement 3/8", métrique



Code	EAN		
05003594001	4013288 121141		1
		<p> 8000 B 1x 3/8"x199,0</p> <p> 8790 HMB 1x 6,0x29,0; 1x 7,0x29,0; 1x 8,0x29,0; 1x 9,0x29,0; 1x 10,0x29,0; 1x 11,0x29,0; 1x 12,0x29,0; 1x 13,0x29,0; 1x 14,0x29,0; 1x 15,0x29,0; 1x 16,0x30,0; 1x 17,0x30,0; 1x 18,0x30,0; 1x 19,0x30,0; 1x 20,0x30,0; 1x 21,0x30,0; 1x 22,0x30,0; 1x 24,0x32,0</p> <p> 8789 B 1x 3/8"x165,0</p> <p> 8794 B 1x 3/8"x76,0</p> <p> 8795 B 1x 3/8"x50,0</p> <p> 8784 B1 1x 1/4"x3/8"x44,0</p> <p> 8796 SB 1x 3/8"x125,0</p> <p> 8796 LB 1x 3/8"x200,0</p> <p> 851/1 Z PH 1x PH 2x25; 1x PH 3x25</p> <p> 855/1 Z PZ 1x PZ 2x25; 1x PZ 3x25</p> <p> 867/1 Z TORX® BO 1x TX 10x25; 1x TX 15x25; 1x TX 20x25; 1x TX 25x25; 1x TX 27x25; 1x TX 30x25; 1x TX 40x25</p> <p> 840/1 Z Hex-Plus 1x 3,0x25; 1x 4,0x25; 1x 5,0x25; 1x 6,0x25; 1x 8,0x25; 1x 10,0x25</p> <p> 800/1 Z 1x 1,0x5,5x25</p>	

8100 SB 4 Jeu cliquet Zyklop Speed à emmanchement 3/8", syst. impérial

- Composition 38 pièces dans une robuste mallette métallique

8100 SB 4 Jeu cliquet Zyklop Speed à emmanchement 3/8", syst. impérial

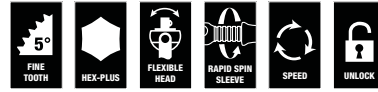

Code	EAN		
05003596001	4013288 121165		1
		<p> 8000 B 1x 3/8"x199,0</p> <p> 8790 HMB 1x 1/4"x29,0; 1x 5/16"x29,0; 1x 11/32"x29,0; 1x 3/8"x29,0; 1x 7/16"x29,0; 1x 1/2"x29,0; 1x 9/16"x29,0; 1x 5/8"x30,0; 1x 11/16"x30,0; 1x 3/4"x30,0; 1x 13/16"x30,0; 1x 7/8"x30,0</p> <p> 8789 B 1x 3/8"x165,0</p> <p> 8794 B 1x 3/8"x76,0</p> <p> 8795 B 1x 3/8"x50,0</p> <p> 8784 B1 1x 1/4"x3/8"x44,0</p> <p> 8796 SB 1x 3/8"x125,0</p> <p> 8796 LB 1x 3/8"x200,0</p> <p> 851/1 Z PH 1x PH 2x25; 1x PH 3x25</p> <p> 855/1 Z PZ 1x PZ 2x25; 1x PZ 3x25</p> <p> 867/1 Z TORX® BO 1x TX 10x25; 1x TX 15x25; 1x TX 20x25; 1x TX 25x25; 1x TX 27x25; 1x TX 30x25; 1x TX 40x25</p> <p> 800/1 Z 1x 1,0x5,5x25</p> <p> 840/1 Z Hex-Plus 1x 5/64"x25; 1x 3/32"x25; 1x 1/8"x25; 1x 9/64"x25; 1x 5/32"x25; 1x 3/16"x25; 1x 7/32"x25</p>	

8000 B Cliquet Zyklop Speed à emmanchement 3/8"

- Réunit 5 types de cliquet en 1
- Construction massive en chape et bague de rotation pour un travail à très haute vitesse
- Avec tête librement orientable, éjection par bouton-pression et inversion gauche/droite
- Denture fine pour un petit angle de reprise (5°)
- Egalement utilisable comme tournevis

8000 B Cliquet Zyklop Speed à emmanchement 3/8"

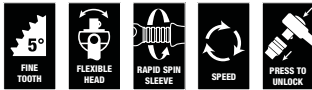

	EAN							
Code	4013288		mm					
05003550001	121875	3/8"	199,0					1

8000 B SB Cliquet Zyklop Speed à emmanchement 3/8"



	EAN							
Code	4013288							
05073261001	128041	8000 B						3
		1x 3/8"x199.0						

Zyklop Metal avec carré mâle traversant



Agencement incroyablement compact, permettant de loger un grand nombre d'outils dans un espace réduit. Les housses textiles d'un genre inédit permettent de ré-appréhender totalement le concept d'« assortiment cliquet » et offrent une robustesse et une longévité remarquables. Positionnable debout pour un stockage bien ordonné sur l'étagère à outils. Protection accrue des surfaces grâce au matériau extérieur textile. Faible encombrement et poids réduit, pour un net gain de mobilité. Avec repèreur d'outil « Take it easy » : identification des calibres par couleur.

- Cliquet extrêmement mince à long manche
- Angle de reprise de 4,7 degrés seulement
- Inversion en toute souplesse du carré mobile captif

8100 SB 7 Jeu cliquet Zyklop Metal avec carré mâle traversant, à emmanchement 3/8", métrique



	EAN							
Code	4013288							
05004047001	173867							1
			8003 B					
			1x 3/8"x222,0					
			8790 HMB					
			1x 8,0x29,0; 1x 10,0x29,0; 1x 12,0x29,0;					
			1x 13,0x29,0; 1x 15,0x29,0; 1x 16,0x30,0;					
			1x 17,0x30,0; 1x 18,0x30,0; 1x 19,0x30,0					
			8794 LB					
			1x 3/8"x200,0					
			8794 B					
			1x 3/8"x76,0					
			8784 B1					
			1x 1/4"x3/8"x44,0					
			851/1 Z PH					
			1x PH 1x25; 1x PH 2x25; 1x PH 3x25					
			855/1 Z PZ					
			1x PZ 1x25; 1x PZ 2x25					
			867/1 TORX®					
			1x TX 15x25; 1x TX 20x25; 1x TX 25x25;					
			1x TX 27x25; 1x TX 30x25; 1x TX 40x25					
			840/1 Z Hex-Plus					
			1x 3,0x25; 1x 4,0x25; 1x 5,0x25; 1x 6,0x25;					
			1x 8,0x25					

8100 SB 10 Jeu cliquet Zyklop Metal avec carré mâle traversant, à emmanchement 3/8", syst. impérial



Code	EAN			
05004050001	4013288 173935			1
		8003 B 1x 3/8"x222,0		
		8790 HMB 1x 1/4"x29,0; 1x 5/16"x29,0; 1x 3/8"x29,0; 1x 7/16"x29,0; 1x 1/2"x29,0; 1x 9/16"x29,0; 1x 5/8"x30,0; 1x 11/16"x30,0; 1x 3/4"x30,0		
		8794 LB 1x 3/8"x200,0		
		8794 B 1x 3/8"x76,0		
		8784 B1 1x 1/4"x3/8"x44,0		
		851/1 Z PH 1x PH 1x25; 1x PH 2x25; 1x PH 3x25		
		855/1 Z PZ 1x PZ 1x25; 1x PZ 2x25		
		867/1 TORX® 1x TX 15x25; 1x TX 20x25; 1x TX 25x25; 1x TX 27x25; 1x TX 30x25; 1x TX 40x25		
		840/1 Z Hex-Plus 1x 5/32"x25; 1x 3/16"x25; 1x 7/32"x25; 1x 1/4"x25; 1x 5/16"x25		

8003 B Cliquet Zyklop Metal avec carré mâle traversant, emmanchement 3/8"

- Minceur extrême. Long levier.
- Cliquet forgé 100 % métal en chrome-molybdène.
- Double denture. Confère aux 38 robustes dents de scie l'effet de précision mécanique d'une fine denture de 76 à angle de reprise de 4,7°.
- Inversion en toute souplesse du carré mobile captif
- Pour douilles à carré 3/8", avec blocage à bille

8003 B Cliquet Zyklop Metal avec carré mâle traversant, emmanchement 3/8"



Code	EAN						
05004033001	4013288 174031	3/8"	mm	mm	mm		3

Zyklop Metal avec levier d'inversion

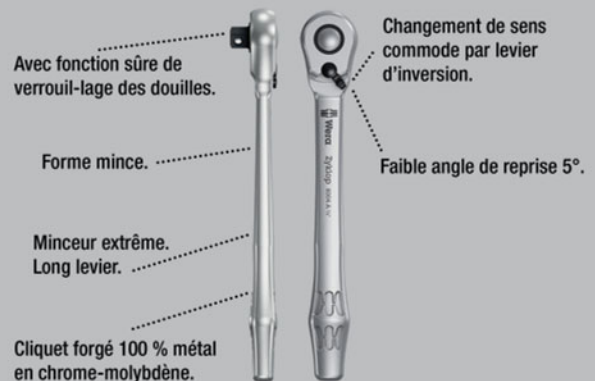

Agencement incroyablement compact, permettant de loger un grand nombre d'outils dans un espace réduit. Les housses textiles d'un genre inédit permettent de ré-appréhender totalement le concept d'« assortiment cliquet » et offrent une robustesse et une longévité remarquables. Positionnable debout pour un stockage bien ordonné sur l'étagère à outils.

Protection accrue des surfaces grâce au matériau extérieur textile. Faible encombrement et poids réduit, pour un net gain de mobilité. Avec repéreur d'outil « Take it easy » : identification des calibres par couleur.

- Changement de sens commode grâce au levier d'inversion
- Cliquet extrêmement mince à long manche
- Angle de reprise de seulement 5°
- Housse textile compacte de grande robustesse, faible poids et volume

8100 SB 8 Jeu cliquet Zyklop Metal avec levier d'inversion, à emmanchement 3/8", métrique



Code	EAN		
05004048001	4013288 173928		1
		8004 B 1x 3/8"x222,0	
		8790 HMB 1x 8,0x29,0; 1x 10,0x29,0; 1x 12,0x29,0; 1x 13,0x29,0; 1x 15,0x29,0; 1x 16,0x30,0; 1x 17,0x30,0; 1x 18,0x30,0; 1x 19,0x30,0	
		8794 LB 1x 3/8"x200,0	
		8794 B 1x 3/8"x76,0	
		8784 B1 1x 1/4"x3/8"x44,0	
		851/1 Z PH 1x PH 1x25; 1x PH 2x25; 1x PH 3x25	
		855/1 Z PZ 1x PZ 1x25; 1x PZ 2x25	
		867/1 TORX® 1x TX 15x25; 1x TX 20x25; 1x TX 25x25; 1x TX 27x25; 1x TX 30x25; 1x TX 40x25	
		840/1 Z Hex-Plus 1x 3,0x25; 1x 4,0x25; 1x 5,0x25; 1x 6,0x25; 1x 8,0x25	

8100 SB 11 Jeu cliquet Zyklop Metal avec levier d'inversion, à emmanchement 3/8", syst. impérial



Code	EAN		
05004051001	4013288 173959		1
		8004 B 1x 3/8"x222,0	
		8790 HMB 1x 1/4"x29,0; 1x 5/16"x29,0; 1x 3/8"x29,0; 1x 7/16"x29,0; 1x 1/2"x29,0; 1x 9/16"x29,0; 1x 5/8"x30,0; 1x 11/16"x30,0; 1x 3/4"x30,0	
		8794 LB 1x 3/8"x200,0	
		8794 B 1x 3/8"x76,0	
		8784 B1 1x 1/4"x3/8"x44,0	
		851/1 Z PH 1x PH 1x25; 1x PH 2x25; 1x PH 3x25	
		855/1 Z PZ 1x PZ 1x25; 1x PZ 2x25	
		867/1 TORX® 1x TX 15x25; 1x TX 20x25; 1x TX 25x25; 1x TX 27x25; 1x TX 30x25; 1x TX 40x25	
		840/1 Z Hex-Plus 1x 5/32"x25; 1x 3/16"x25; 1x 7/32"x25; 1x 1/4"x25; 1x 5/16"x25	

8100 SB HF 1 Jeu cliquet Zyklop Metal avec levier d'inversion, à emmanchement 3/8", avec fonction de retenue, métrique

- Repérage couleur des calibres des douilles

8100 SB HF 1 Jeu cliquet Zyklop Metal avec levier d'inversion, à emmanchement 3/8", avec fonction de retenue, métrique



Code	EAN			
05003785001	195081			1
		8004 B 1x 3/8"x222,0		
		8790 HMB HF 1x 8,0x29,0; 1x 10,0x29,0; 1x 12,0x29,0; 1x 13,0x29,0; 1x 15,0x29,0; 1x 16,0x29,0; 1x 17,0x29,0; 1x 18,0x29,0; 1x 19,0x29,0		
		8794 LB 1x 3/8"x200,0		
		8794 B 1x 3/8"x76,0		
		ME1 1x 14,0x43,0		

Le cliquet Zyklop Metal Switch, 3/8"

- Changement de sens commode grâce au levier d'inversion
- Cliquet extrêmement mince à long manche
- Angle de reprise de seulement 5°
- Fixation sûre de la douille

8004 B Cliquet Zyklop Metal avec levier d'inversion, emmanchement 3/8"



Code	EAN					
05004034001	174048	3/8"	222,0	26	29	3

8790 HMB Douille Zyklop à emmanchement 3/8"

- Douille Zyklop 3/8"
- Pour actionnement manuel ou mécanisé (pas « impact »)
- Moletage pour un excellent usage manuel
- Avec « Take it easy » : trouver facilement la bonne taille d'outil grâce à la couleur

8790 HMB Douille Zyklop à emmanchement 3/8"



Code	EAN						
05003551001	120311	6,0	29,0	10,5	18,0	1	
05003552001	120328	7,0	29,0	11,0	18,0	1	
05003553001	120335	8,0	29,0	12,2	18,0	1	
05003554001	120342	9,0	29,0	13,5	18,0	1	
05003555001	120359	10,0	29,0	14,5	18,0	1	
05003556001	120366	11,0	29,0	16,0	18,0	1	
05003557001	120373	12,0	29,0	17,0	18,0	1	
05003558001	120380	13,0	29,0	18,5	20,0	1	
05003559001	120397	14,0	29,0	19,5	22,0	1	
05003560001	120403	15,0	29,0	21,0	24,0	1	
05003561001	120410	16,0	30,0	22,0	24,0	1	
05003562001	120427	17,0	30,0	23,5	24,0	1	
05003563001	120434	18,0	30,0	24,5	24,0	1	
05003564001	120441	19,0	30,0	26,0	24,0	1	
05003565001	120458	20,0	30,0	28,0	25,0	1	
05003566001	120465	21,0	30,0	28,0	25,0	1	
05003567001	120472	22,0	30,0	32,0	25,0	1	
05003568001	120489	24,0	32,0	32,0	25,0	1	
05003569001	120496		1/4"	29,0	11,0	18,0	1
05003570001	120502		5/16"	29,0	12,2	18,0	1
05003571001	120519		11/32"	29,0	13,5	18,0	1
05003572001	120526		3/8"	29,0	14,5	18,0	1
05003573001	120533		7/16"	29,0	16,0	18,0	1
05003574001	120649		1/2"	29,0	18,5	20,0	1
05003575001	120557		9/16"	29,0	19,5	22,0	1
05003576001	120564		5/8"	30,0	22,0	24,0	1
05003577001	120571		11/16"	30,0	23,0	24,0	1
05003578001	120588		3/4"	30,0	26,0	24,0	1
05003579001	120595		13/16"	30,0	28,0	25,0	1
05003580001	120601		7/8"	30,0	32,0	25,0	1

8790 HMB HF Douille Zyklop à emmanchement 3/8" (HF = avec fonction de retenue)

- Douille (sauf « impact ») pour utilisation manuelle et mécanisée
- La fonction de retenue sécurise les vis sur l'outil
- Avec « Take it easy » : trouver facilement la bonne taille d'outil grâce à la couleur
- Chrome-vanadium, chromage mat
- Avec gorge de capture de bille, molette à l'extrémité arrière pour une maniabilité élevée

8790 HMB HF Douille Zyklop à emmanchement 3/8" (HF = avec fonction de retenue)



Code	EAN		mm	mm	mm	mm	mm	
05003740001	193919		6,0	29,0	10,5	17,5	6,5	1
05003741001	193926		7,0	29,0	11,2	17,5	6,5	1
05003742001	193933		8,0	29,0	12,2	17,5	6,5	1
05003743001	193940		9,0	29,0	13,7	17,5	6,5	1
05003744001	193957		10,0	29,0	15,0	17,5	8,0	1
05003745001	193964		11,0	29,0	16,2	17,5	9,5	1
05003746001	193971		12,0	29,0	17,0	17,5	9,5	1
05003747001	193988		13,0	29,0	18,4	19,5	9,5	1
05003748001	193995		14,0	29,0	19,5	21,5	12,5	1
05003749001	194008		15,0	29,0	21,0	23,5	12,5	1
05003750001	194015		16,0	29,0	22,2	23,5	12,5	1
05003751001	194022		17,0	29,0	24,0	23,5	12,5	1
05003752001	194039		18,0	29,0	24,5	23,5	12,5	1
05003753001	194046		19,0	29,0	26,0	23,5	12,5	1

Belt B 1 Jeu de douilles Zyklop 3/8" avec fonction de retenue

Sangle porte-outils en textile très résistant et design Wera, avec 9 douille-embouts, sur un espace réduit. Le mécanisme « Twist to Unlock », très souple, assure un maintien en toute sécurité et un retrait facile des douilles.

Avec le système « Take it easy » une couleur = une dimension afin de trouver très facilement l'outil nécessaire. Un mousqueton permet la fixation au passant de ceinture ou à une sacoche. Verso en scratch pour une fixation simple, au mur, à l'étagère, à la servante d'atelier ou au système de transport d'outils Wera 2go.

- Jeu de 9 douilles 1/4" sur sangle porte-outils textile, très résistant
- Douilles à fonction de retenue pour vis et écrous
- Mécanisme « Twist to Unlock », très souple, maintien en toute sécurité et retrait facile des douilles
- Avec « Take it easy » : trouver facilement la bonne taille d'outil grâce à la couleur
- Fixation simple, au mur, à l'étagère, à la servante d'atelier ou au système de transport d'outils Wera 2go



Belt B 1 Jeu de douilles Zyklop 3/8" avec fonction de retenue



Code	EAN		
05003970001	194947		1
		8790 HMB HF 1x 8,0x29,0; 1x 10,0x29,0; 1x 12,0x29,0; 1x 13,0x29,0; 1x 15,0x29,0; 1x 16,0x29,0; 1x 17,0x29,0; 1x 18,0x29,0; 1x 19,0x29,0	
		ME1 1x 14,0x43,0	
		Belt B 0/9 1x 45,0x310,0	
		K30 1x 30,0x200,0	

Belt B 4 Jeu de douilles Zyklop 3/8"

- Jeu de 9 douille sur sangle, textile très résistant, attachement 3/8"
- Pour actionnement manuel ou mécanisé (pas « impact »)
- Mécanisme « Twist to Unlock », très souple, maintien en toute sécurité et retrait facile des douilles
- Avec « Take it easy » : trouver facilement la bonne taille d'outil grâce à la couleur
- Fixation simple, au mur, à l'étagère, à la servante d'atelier ou au système de transport d'outils Wera 2go

Belt B 4 Jeu de douilles Zyklop 3/8"



Code	EAN		
05003973001	4013288 194978		1
		8790 HMB 1x 8,0x29,0; 1x 10,0x29,0; 1x 12,0x29,0; 1x 13,0x29,0; 1x 15,0x29,0; 1x 16,0x30,0; 1x 17,0x30,0; 1x 18,0x30,0; 1x 19,0x30,0	
		Belt B 0/9 1x 45,0x310,0	
		K30 1x 30,0x200,0	

8790 HMB Deep Douille longue à emmanchement 3/8"

Douilles longues 3/8" pour usage manuel et sur machine (ISO 2725-Teil 3) avec gorge à bille; pour vis et écrous 6 pans. Pour un usage manuel et machine (sans chocs) et un accès profond ou vissage sur goujon.

Marquage de couleur Take it easy pour trouver facilement le bon outil. Moletage permettant un usage efficace même avec les mains grasses. Le profil à six pans permet la transmission de forces élevées et sollicite moins les pans de l'écrou ou de la tête de vis qu'un profil à douze pans.

Grâce à leur angle de reprise limité, les cliquets à denture fine rendent l'utilisation d'un profil à douze pans superflue, même dans les espaces restreints.

- Douille longue pour accès en profondeur et vissage sur goujon
- Profil 6 pans pour un vissage précis et une bonne protection de la vis même si le couple est important
- Avec « Take it easy » : trouver facilement la bonne taille d'outil grâce à la couleur
- Moletage pour un excellent usage manuel
- Usage manuel et machine (sans chocs), avec gorge à bille
- Chrome-Vanadium mat

8790 HMB Deep Douille longue à emmanchement 3/8"



Code	EAN		mm	mm	mm	mm	
05004530001	210388		8,0	64,0	12,2	17,0	1
05004531001	210395		9,0	64,0	13,5	17,0	1
05004532001	210401		10,0	64,0	14,5	17,0	1
05004533001	210418		11,0	64,0	15,7	17,0	1
05004534001	210425		12,0	64,0	16,5	18,0	1
05004535001	210432		13,0	64,0	19,0	17,0	1
05004536001	210449		14,0	64,0	20,0	18,0	1
05004537001	210456		15,0	64,0	22,0	20,0	1
05004538001	210463		16,0	64,0	22,0	20,0	1
05004539001	210470		17,0	64,0	24,0	22,0	1
05004540001	210487		18,0	64,0	26,0	23,0	1
05004541001	210494		19,0	64,0	26,0	23,0	1
05004542001	210500		20,0	64,0	28,0	25,0	1
05004543001	210517		21,0	64,0	28,0	25,0	1
05004544001	210524		22,0	64,0	30,0	26,0	1

Belt B Deep 1 Jeu de douilles 3/8"

Sangle textile (Belt) au design Wera de longueur 9 avec carré 3/8" pour usage manuel et sur machine (sans chocs) et environnement exigü. Un mécanisme sans contrainte permet le maintien sur et une prise sans effort des douilles. Le mousqueton permet une accroche au passant de ceinture... Arrière en scratch et scratch autocollant pour une fixation simple au mur, à la servante... ou aux produits Wera 2go.

Douilles longues 3/8" pour usage manuel et sur machine (ISO 2725-Teil 3) sans chocs permettant un accès profond ou un vissage sur goujon. Marquage de couleur Take it Easy pour trouver facilement le bon outil. Moletage permettant un usage efficace même avec les mains grasses.

Avec profil 6 pans et gorge à bille pour vis et écrous 6 pans. Le profil à six pans permet la transmission de forces élevées et sollicite moins les pans de l'écrou ou de la tête de vis qu'un profil à douze pans.

Grâce à leur angle de reprise limité, les cliquets à denture fine rendent l'utilisation d'un profil à douze pans superflue, même dans les espaces restreints.

- Jeu de 9 douilles 3/8" sur sangle textile
- Mécanisme « Twist to Unlock », très souple, maintien en toute sécurité et retrait facile des douilles
- Douille longue 3/8" pour accès en profondeur et vissage sur goujon
- Profil 6 pans pour un vissage précis et une bonne protection de la vis même si le couple est important
- Avec « Take it easy » : trouver facilement la bonne taille d'outil grâce à la couleur

Belt B Deep 1 Jeu de douilles 3/8"



Code	EAN		
05004545001	210555		1
		8790 HMB Deep 1x 8,0x64,0; 1x 10,0x64,0; 1x 12,0x64,0; 1x 13,0x64,0; 1x 15,0x64,0; 1x 16,0x64,0; 1x 17,0x64,0; 1x 18,0x64,0; 1x 19,0x64,0	
		Belt B 0/9 1x 45,0x310,0	
		K30 1x 30,0x200,0	

8767 B HF TORX® Douille-embout TORX® HF Zyklop à emmanchement 3/8" avec fonction de retenue

- Douille à embout (sauf « impact ») pour utilisation manuelle et mécanisée
- La fonction de retenue sécurise les vis sur l'outil
- Avec « Take it easy » : trouver facilement la bonne taille d'outil grâce à la couleur
- Molette à l'extrémité arrière assurant une maniabilité élevée lors des opérations manuelles.
- Chrome-vanadium, chromage mat

8767 B HF TORX® Douille-embout TORX® HF Zyklop à emmanchement 3/8" avec fonction de retenue



	EAN						
Code	4013288			mm	mm	mm	
05003059001	189097		TX 10	35,0	12,0	17,5	1
05003060001	188830		TX 15	35,0	12,0	17,5	1
05003061001	188847		TX 20	35,0	12,0	17,5	1
05003062001	188854		TX 25	35,0	12,0	17,5	1
05003063001	188861		TX 25	107,0	12,0	17,5	1
05003064001	188878		TX 27	35,0	12,0	17,5	1
05003065001	188885		TX 27	107,0	12,0	17,5	1
05003066001	188892		TX 30	35,0	12,0	17,5	1
05003067001	188908		TX 30	107,0	12,0	17,5	1
05003068001	188915		TX 40	35,0	12,0	17,5	1
05003069001	188922		TX 40	107,0	12,0	17,5	1
05003070001	188939		TX 45	38,5	12,0	17,5	1
05003071001	188946		TX 45	100,0	12,0	17,5	1
05003072001	188953		TX 50	38,5	12,0	17,5	1
05003073001	188960		TX 50	100,0	12,0	17,5	1

Belt B 3 TORX® HF Zyklop Jeu de douille-embouts TORX® 3/8" avec fonction de retenue

Sangle porte-outils en textile très résistant et design Wera, avec 9 douille-embouts, sur un espace réduit. Le mécanisme « Twist to Unlock », très souple, assure un maintien en toute sécurité et un retrait facile des douilles.

Avec le système « Take it easy » une couleur = une dimension afin de trouver très facilement l'outil nécessaire. Un mousqueton permet la fixation au passant de ceinture ou à une sacoche. Douille-embouts particulièrement courtes et robustes présentant tous les avantages de la technologie Wera. Embout-douille à fonction de retenue pour un vissage simple sans risque de perdre la vis lors du montage. Verso en scratch pour une fixation simple, au mur, à l'étagère, à la servante d'atelier ou au système de transport d'outils Wera 2go.

- Jeu de 9 douille-embouts sur sangle, textile très résistant, attachement 3/8"
- Douille-embouts avec les avantages de la technologie Wera
- Douille-embouts avec fonction de retenue
- Mécanisme « Twist to Unlock », très souple, maintien en toute sécurité et retrait facile des douilles
- Fixation simple, au mur, à l'étagère, à la servante d'atelier ou au système de transport d'outils Wera 2go

Belt B 3 TORX® HF Zyklop Jeu de douille-embouts TORX® 3/8" avec fonction de retenue



Code	EAN			
05003972001	194961			1
			8767 B HF 1x TX 10x35,0; 1x TX 15x35,0; 1x TX 20x35,0; 1x TX 25x35,0; 1x TX 27x35,0; 1x TX 30x35,0; 1x TX 40x35,0; 1x TX 45x38,5; 1x TX 50x38,5	
			Belt B 0/9 1x 45,0x310,0	
			K30 1x 30,0x200,0	

8767 B TORX® HF 1 Zyklop Jeu de douille-embouts TORX® 3/8" avec fonction de retenue

- Douille-embouts à fonction de retenue pour vis TORX®
- La fonction de retenue sécurise les vis sur l'outil
- Avec « Take it easy » : trouver facilement la bonne taille d'outil grâce à la couleur
- Molette à l'extrémité arrière de la douille pour une maniabilité élevée lors des opérations manuelles

8767 B TORX® HF 1 Zyklop Jeu de douille-embouts TORX® 3/8" avec fonction de retenue



Code	EAN			
05003185001	195074			1
			8767 B HF 1x TX 25x107,0; 1x TX 27x107,0; 1x TX 30x107,0; 1x TX 40x107,0; 1x TX 45x100,0; 1x TX 50x100,0	

8740 B HF Douille-embout Zyklop pour vis à six pans creux, à emmanchement 3/8" avec fonction de retenue

- Douille à embout (sauf « impact ») pour utilisation manuelle et mécanisée
- La fonction de retenue sécurise les vis sur l'outil
- Avec « Take it easy » : trouver facilement la bonne taille d'outil grâce à la couleur

8740 B HF Douille-embout Zyklop pour vis à six pans creux, à emmanchement 3/8" avec fonction de retenue



Code	EAN		mm	mm	mm	mm	
05003030001	188557		3,0	35,0	12,0	17,5	1
05003031001	188564		4,0	35,0	12,0	17,5	1
05003032001	188571		4,0	107,0	12,0	17,5	1
05003033001	188649		5,0	35,0	12,0	17,5	1
05003034001	188656		5,0	107,0	12,0	17,5	1
05003035001	188663		6,0	35,0	12,0	17,5	1
05003036001	188731		6,0	107,0	12,0	17,5	1
05003037001	188748		7,0	38,5	12,0	17,5	1
05003038001	188755		7,0	100,0	12,0	17,5	1
05003039001	188779		8,0	38,5	12,0	17,5	1
05003040001	188786		8,0	100,0	12,0	17,5	1
05003041001	188793		9,0	38,5	12,0	17,5	1
05003042001	188809		9,0	100,0	12,0	17,5	1
05003043001	188816		10,0	38,5	12,0	17,5	1
05003044001	188823		10,0	100,0	12,0	17,5	1
05003080001	193407			35,0	12,0	17,5	1
05003081001	193414			107,0	12,0	17,5	1
05003082001	193421			35,0	12,0	17,5	1
05003083001	193438			35,0	12,0	17,5	1
05003084001	193445			107,0	12,0	17,5	1
05003085001	193452			35,0	12,0	17,5	1
05003086001	193551			107,0	12,0	17,5	1
05003087001	193568			35,0	12,0	17,5	1
05003088001	193575			107,0	12,0	17,5	1
05003089001	193612			35,0	12,0	17,5	1
05003090001	193629			107,0	12,0	17,5	1
05003091001	193636			38,5	12,0	17,5	1
05003092001	193643			100,0	12,0	17,5	1
05003093001	193650			38,5	12,0	17,5	1
05003094001	193667			100,0	12,0	17,5	1

Belt B 2 Jeu de douille-embouts Zyklop 3/8" pour vis six pans creux avec fonction de retenue

Sangle porte-outils en textile très résistant et design Wera, avec 9 douille-embouts, sur un espace réduit. Le mécanisme « Twist to Unlock », très souple, assure un maintien en toute sécurité et un retrait facile des douilles.

Avec le système « Take it easy » une couleur = une dimension afin de trouver très facilement l'outil nécessaire. Un mousqueton permet la fixation au passant de ceinture ou à une sacoche.

Douille-embouts particulièrement courtes et robustes présentant tous les avantages de la technologie Wera. Embout-douille à fonction de retenue pour un vissage simple sans risque de perdre la vis lors du montage. Verso en scratch pour une fixation simple, au mur, à l'étagère, à la servante d'atelier ou au système de transport d'outils Wera 2go.

- Jeu de 8 douille-embouts sur sangle, textile très résistant, attachement 3/8"
- Douille-embouts avec les avantages de la technologie Wera
- Douille-embouts avec fonction de retenue
- Mécanisme « Twist to Unlock », très souple, maintien en toute sécurité et retrait facile des douilles
- Fixation simple, au mur, à l'étagère, à la servante d'atelier ou au système de transport d'outils Wera 2go

Belt B 2 Jeu de douille-embouts Zyklop 3/8" pour vis six pans creux avec fonction de retenue



Code	EAN		
05003971001	194954		1
		8740 B HF 1x 3,0x35,0; 1x 4,0x35,0; 1x 5,0x35,0; 1x 6,0x35,0; 1x 7,0x38,5; 1x 8,0x38,5; 1x 9,0x38,5; 1x 10,0x38,5	
		Belt B 0/8 1x 45,0x275,0	
		K30 1x 30,0x200,0	

8740 B HF 1 Jeu de douille-embouts Zyklop avec fonction de retenue et attachement $\frac{3}{8}$ "

- Housse textile compacte et très robuste. Poids et volume faibles
- Douille-embouts (« impact ») pour vissages manuels et mécanisés
- La fonction de retenue sécurise les vis sur l'outil
- Avec « Take it easy » : trouver facilement la bonne taille d'outil grâce à la couleur
- Molette à l'extrémité arrière de la douille pour une maniabilité élevée lors des opérations manuelles
- Finition longue

8740 B HF 1 Jeu de douille-embouts Zyklop avec fonction de retenue et attachement $\frac{3}{8}$ "



Code		EAN		
		4013288		
05003180001	195050			1
		○	8740 B HF	
			1x 4,0x107,0; 1x 5,0x107,0; 1x 6,0x107,0;	
			1x 7,0x100,0; 1x 8,0x100,0; 1x 9,0x100,0;	
			1x 10,0x100,0	

8740 B HF Imperial 1 Jeu de douille-embouts Zyklop avec fonction de retenue et attachement $\frac{3}{8}$ "

- Finition longue
- Système impérial

8740 B HF Imperial 1 Jeu de douille-embouts Zyklop avec fonction de retenue et attachement $\frac{3}{8}$ "



Code		EAN		
		4013288		
05003181001	195067			1
		○	8740 B HF	
			1x $\frac{1}{8}$ "x107,0; 1x $\frac{5}{32}$ "x107,0; 1x $\frac{3}{16}$ "x107,0;	
			1x $\frac{7}{32}$ "x107,0; 1x $\frac{1}{4}$ "x107,0; 1x $\frac{5}{16}$ "x100,0;	
			1x $\frac{3}{8}$ "x100,0	

Belt B Imperial 1 Jeu de douille-embouts Zyklop $\frac{3}{8}$ " pour vis six pans creux avec fonction de retenue

Sangle porte-outils en textile très résistant et design Wera, avec 9 douille-embouts, sur un espace réduit. Le mécanisme « Twist to Unlock », très souple, assure un maintien en toute sécurité et un retrait facile des douilles.

Avec le système « Take it easy » une couleur = une dimension afin de trouver très facilement l'outil nécessaire. Un mousqueton permet la fixation au passant de ceinture ou à une sacoche.

Douille-embouts particulièrement courtes et robustes présentant tous les avantages de la technologie Wera. Embout-douille à fonction de retenue pour un vissage simple sans risque de perdre la vis lors du montage. Verso en scratch pour une fixation simple, au mur, à l'étagère, à la servante d'atelier ou au système de transport d'outils Wera 2go.

- Jeu de 8 douille-embouts sur sangle, textile très résistant, attachement $\frac{3}{8}$ "
- Douille-embouts avec les avantages de la technologie Wera
- Douille-embouts avec fonction de retenue
- Mécanisme « Twist to Unlock », très souple, maintien en toute sécurité et retrait facile des douilles
- Fixation simple, au mur, à l'étagère, à la servante d'atelier ou au système de transport d'outils Wera 2go
- Système impérial

Belt B Imperial 1 Jeu de douille-embouts Zyklop $\frac{3}{8}$ " pour vis six pans creux avec fonction de retenue



Code		EAN		
		4013288		
05003974001	194985			1
		○	8740 B HF	
			1x $\frac{1}{8}$ "x35,0; 1x $\frac{9}{64}$ "x35,0; 1x $\frac{5}{32}$ "x35,0;	
			1x $\frac{3}{16}$ "x35,0; 1x $\frac{7}{32}$ "x35,0; 1x $\frac{1}{4}$ "x35,0;	
			1x $\frac{5}{16}$ "x38,5; 1x $\frac{3}{8}$ "x38,5	
			Belt B 0/8	
			1x 45,0x275,0	
			K30	
			1x 30,0x200,0	

8796 LB Rallonge Zyklop « flexible-lock » avec bague de rotation rapide, longue, 3/8"

- Pour douilles à carré 3/8", avec blocage à bille
- Système « flexible lock » offrant le choix entre blocage ou échange éclair de l'outil
- Avec bague libre pour un serrage/desserrage éclair des vis et écrous

8796 LB Rallonge Zyklop « flexible-lock » avec bague de rotation rapide, longue, 3/8"



Code	EAN	□	⌀						
05003592001	121325	3/8"	200,0						1

8796 SB Rallonge Zyklop « flexible-lock » avec bague de rotation rapide, courte, 3/8"

- Système « flexible lock » offrant le choix entre blocage ou échange éclair de l'outil
- Pour douilles à carré 3/8", avec blocage à bille
- Avec bague libre pour un serrage/desserrage éclair des vis et écrous

8796 SB Rallonge Zyklop « flexible-lock » avec bague de rotation rapide, courte, 3/8"



Code	EAN	□	⌀						
05003591001	121318	3/8"	125,0						1

8794 LB Rallonge Zyklop avec bague de rotation rapide, longue, 3/8"

Rallonge Zyklop Wera avec douille de rotation rapide haute maniabilité pour un serrage/desserrage éclair des vis et des écrous. En chrome-vanadium, chromage mat.

8794 LB Rallonge Zyklop avec bague de rotation rapide, longue, 3/8"



Code	EAN	□	⌀						
05003583001	121288	3/8"	200,0						1

8794 SB Rallonge Zyklop avec bague de rotation rapide, courte, 3/8"

Rallonge Zyklop Wera avec douille de rotation rapide haute maniabilité pour un serrage/desserrage éclair des vis et des écrous. En chrome-vanadium, chromage mat.

8794 SB Rallonge Zyklop avec bague de rotation rapide, courte, 3/8"



Code	EAN	□	⌀						
05003582001	121271	3/8"	125,0						1

8789 B Manche en « T » Zyklop, 3/8"

Manche en « T » Zyklop pour une transmission de couple supérieure. Pour douilles à carré 3/8" avec blocage à bille. Avec emmanchement coulissant, offrant une grande souplesse d'emploi. En chrome-vanadium haute qualité, chromage mat.

8789 B Manche en « T » Zyklop, 3/8"



Code	EAN	□	⌀						
05003581001	121516	3/8"	165,0						3

8795 B Joint de cardan Zyklop, 3/8"

Joint de cardan Zyklop Wera pour douilles à carré 1/4", avec blocage à bille.

8795 B Joint de cardan Zyklop, 3/8"



Code	EAN	□	⌀						
05003585001	121523	3/8"	50,0						1

8794 B Rallonge Zyklop « Wobble », 3/8"

Rallonge « Wobble » pour Zyklop Wera. Avec angle de basculement de 15° dans toutes les directions, permettant de travailler avec rapidité et précision même dans les endroits exigus et dérobés.

8794 B Rallonge Zyklop « Wobble », 3/8"



Code	EAN	Ø	L	Unité	Quantité	Boîte
05003584001	121295	3/8"	76,0	mm		1

8784 B1 Adaptateur Zyklop, 3/8"

- Adaptateur Zyklop 3/8", avec adaptateur à changement rapide pour un échange quasi instantané des embouts

8784 B1 Adaptateur Zyklop, 3/8"



Code	EAN	Ø	Ø	L	Unité	Quantité
05003590001	121301	1/4"	3/8"	44,0	mm	1

Belt B (sangle textile porte-outils), pour 9 outils, sans garniture



Code	EAN	Quantité	Boîte
05003981001	195012		1
		Belt B 0/9 1x 45,0x310,0	
		K30 1x 30,0x200,0	

Belt B (sangle textile porte-outils), pour 8 outils, sans garniture



Code	EAN	Quantité	Boîte
05003980001	195005		1
		Belt B 0/8 1x 45,0x275,0	
		K30 1x 30,0x200,0	

Zyklop Speed : Incroyablement rapide et flexible

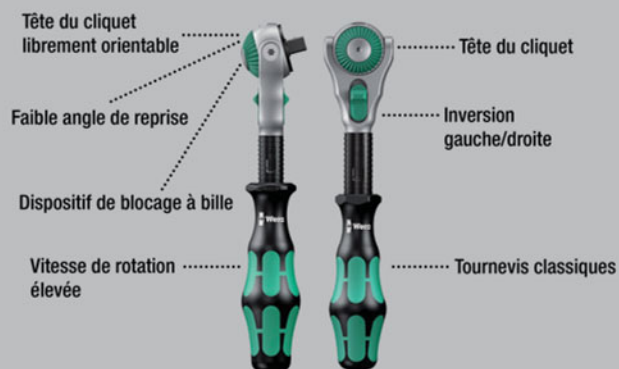

Agencement incroyablement compact, permettant de loger un grand nombre d'outils dans un espace réduit.

Les housses textiles d'un genre inédit permettent de ré-appréhender totalement le concept d'« assortiment cliquet » et offrent une robustesse et une longévité remarquables. Positionnable debout pour un stockage bien ordonné sur l'étagère à outils. Protection accrue des surfaces grâce au matériau extérieur textile. Faible encombrement et poids réduit, pour un net gain de mobilité. Avec repère d'outil « Take it easy » : identification des calibres par couleur.

- Tête du cliquet librement orientable avec 5 positions prédéfinies
- Denture fine avec 72 dents
- Faible angle de reprise de 5 degrés seulement
- Douille à rotation rapide pour vitesse de travail élevée
- Avec « Take it easy » : trouver facilement la bonne taille d'outil grâce à la couleur
- Housse textile compacte de grande robustesse, faible poids et volume

8100 SC 6 Jeu cliquet Zyklop Speed, à emmanchement 1/2", métrique



Code	EAN			
	4013288			
05004076001	173874			1
			8000 C 1x 1/2"x277,0	
			8790 HMC 1x 10,0x37,0; 1x 11,0x37,0; 1x 12,0x37,0; 1x 13,0x37,0; 1x 14,0x37,0; 1x 15,0x37,0; 1x 16,0x37,0; 1x 17,0x37,0; 1x 18,0x37,0; 1x 19,0x37,0	
			8794 LC 1x 1/2"x250,0	
			8794 C 1x 1/2"x52,0	
			8784 C2 1x 5/16"x1/2"x50,0	
			851/2 Z PH 1x PH 2x32; 1x PH 3x32	
			855/2 Z PZ 1x PZ 2x32; 1x PZ 3x32	
			867/2 Z TORX® 1x TX 20x35; 1x TX 25x35; 1x TX 30x35; 1x TX 40x35; 1x TX 45x35; 1x TX 50x35	
			840/2 Z 1x 5x30; 1x 6x30; 1x 8x30; 1x 10x30	

8100 SC 9 Jeu cliquet Zyklop Speed, à emmanchement 1/2", syst. impérial



Code	EAN			
	4013288			
05004079001	173997			1
			8000 C 1x 1/2"x277,0	
			8790 HMC 1x 3/8"x37,0; 1x 7/16"x37,0; 1x 1/2"x37,0; 1x 9/16"x37,0; 1x 19/32"x37,0; 1x 5/8"x37,0; 1x 11/16"x37,0; 1x 3/4"x37,0; 1x 25/32"x37,0; 1x 13/16"x37,0	
			8794 LC 1x 1/2"x250,0	
			8794 C 1x 1/2"x52,0	
			8784 C2 1x 5/16"x1/2"x50,0	
			851/2 Z PH 1x PH 2x32; 1x PH 3x32	
			855/2 Z PZ 1x PZ 2x32; 1x PZ 3x32	
			867/2 Z TORX® 1x TX 20x35; 1x TX 25x35; 1x TX 30x35; 1x TX 40x35; 1x TX 45x35; 1x TX 50x35	
			840/2 Z 1x 7/32"x30; 1x 1/4"x30; 1x 5/16"x30; 1x 3/8"x30	

8100 SC 2 Jeu cliquet Zyklop Speed à emmanchement 1/2", métrique

- Composition 37 pièces dans une robuste mallette métallique

8100 SC 2 Jeu cliquet Zyklop Speed à emmanchement 1/2", métrique

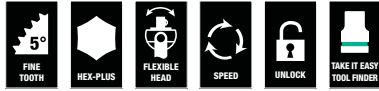

Code	EAN		
05003645001	4013288 121189		1
		<ul style="list-style-type: none"> 8000 C 1x 1/2"x277,0 	
		<ul style="list-style-type: none"> 8790 HMC 1x 10,0x37,0; 1x 11,0x37,0; 1x 12,0x37,0; 1x 13,0x37,0; 1x 14,0x37,0; 1x 15,0x37,0; 1x 16,0x37,0; 1x 17,0x37,0; 1x 18,0x37,0; 1x 19,0x37,0; 1x 20,0x37,0; 1x 21,0x37,0; 1x 22,0x37,0; 1x 24,0x37,0; 1x 27,0x40,0; 1x 30,0x42,0; 1x 32,0x42,0 	
		<ul style="list-style-type: none"> 8789 C 1x 1/2"x250,0 	
		<ul style="list-style-type: none"> 8794 C 1x 1/2"x52,0 	
		<ul style="list-style-type: none"> 8795 C 1x 1/2"x69,0 	
		<ul style="list-style-type: none"> 8784 C2 1x 5/16"x1/2"x50,0 	
		<ul style="list-style-type: none"> 8796 SC 1x 1/2"x125,0 	
		<ul style="list-style-type: none"> 8796 LC 1x 1/2"x250,0 	
		<ul style="list-style-type: none"> 851/2 Z PH 1x PH 3x32 	
		<ul style="list-style-type: none"> 855/2 Z PZ 1x PZ 3x32 	
		<ul style="list-style-type: none"> 867/2 Z TORX® 1x TX 20x35; 1x TX 25x35; 1x TX 30x35; 1x TX 40x35; 1x TX 45x35; 1x TX 50x35; 1x TX 55x35 	
		<ul style="list-style-type: none"> 840/2 Z 1x 5x30; 1x 6x30; 1x 8x30; 1x 10x30 	

8100 SC 4 Jeu cliquet Zyklop Speed à emmanchement 1/2", syst. impérial

- Composition 38 pièces dans une robuste mallette métallique

8100 SC 4 Jeu cliquet Zyklop Speed à emmanchement 1/2", syst. impérial

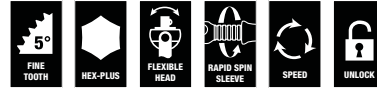

Code	EAN		
05003647001	4013288 121202		1
		<ul style="list-style-type: none"> 8000 C 1x 1/2"x277,0 	
		<ul style="list-style-type: none"> 8790 HMC 1x 3/8"x37,0; 1x 7/16"x37,0; 1x 1/2"x37,0; 1x 9/16"x37,0; 1x 19/32"x37,0; 1x 5/8"x37,0; 1x 11/16"x37,0; 1x 3/4"x37,0; 1x 25/32"x37,0; 1x 13/16"x37,0; 1x 7/8"x37,0; 1x 15/16"x37,0; 1x 31/32"x37,0; 1x 1"x40,0; 1x 1 1/16"x40,0; 1x 1 1/8"x40,0; 1x 1 3/16"x42,0; 1x 1 1/4"x42,0 	
		<ul style="list-style-type: none"> 8789 C 1x 1/2"x250,0 	
		<ul style="list-style-type: none"> 8794 C 1x 1/2"x52,0 	
		<ul style="list-style-type: none"> 8795 C 1x 1/2"x69,0 	
		<ul style="list-style-type: none"> 8784 C2 1x 5/16"x1/2"x50,0 	
		<ul style="list-style-type: none"> 8796 SC 1x 1/2"x125,0 	
		<ul style="list-style-type: none"> 8796 LC 1x 1/2"x250,0 	
		<ul style="list-style-type: none"> 851/2 Z PH 1x PH 3x32 	
		<ul style="list-style-type: none"> 855/2 Z PZ 1x PZ 3x32 	
		<ul style="list-style-type: none"> 867/2 Z TORX® 1x TX 20x35; 1x TX 25x35; 1x TX 30x35; 1x TX 40x35; 1x TX 45x35; 1x TX 50x35; 1x TX 55x35 	
		<ul style="list-style-type: none"> 840/2 Z 1x 7/32"x30; 1x 1/4"x30; 1x 5/16"x30; 1x 3/8"x30 	

8000 C Cliquet Zyklop Speed à emmanchement 1/2"

- Réunit 5 types de cliquet en 1
- Construction massive en chape et bague de rotation pour un travail à très haute vitesse
- Avec tête librement orientable, éjection par bouton-pression et inversion gauche/droite
- Denture fine pour un petit angle de reprise (5°)
- Egalement utilisable comme tournevis

8000 C Cliquet Zyklop Speed à emmanchement 1/2"



	EAN							
Code	4013288		mm					
05003600001	121882	1/2"	277,0					1

8000 C SB Cliquet Zyklop Speed à emmanchement 1/2"



	EAN							
Code	4013288							
05073262001	128058		8000 C					3
			1x 1/2"x277.0					

Zyklop Hybrid - Plus de longueur pour plus de force

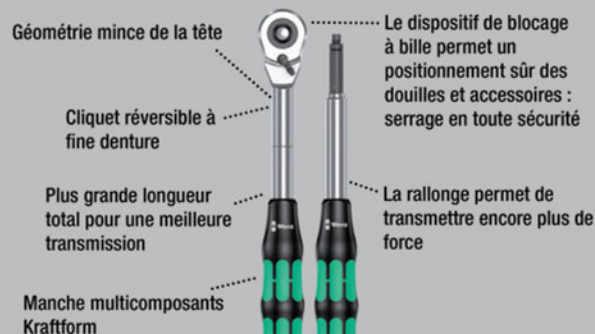

Assortiment cliquet Zyklop Hybrid, emmanchement 1/2", métrique. Avec cliquet Zyklop Hybrid et rallonge de manche Hybrid.

- Levier d'inversion pour changement de sens commode
- Denture fine à 72 dents pour angle de reprise de 5° seulement
- Housse textile compacte de grande robustesse, faible poids et volume
- Repérage couleur des calibres des douilles
- Mécanisme « Twist to Unlock », très souple, maintien en toute sécurité et retrait facile des douilles

8006 SC 1 Jeu cliquet Zyklop Hybrid, à emmanchement 1/2", métrique



	EAN							
Code	4013288							
05004090001	182159							1
			8006 C					
			1x 1/2"x281,0					
			8797 C					
			1x 271,0					
			8794 LC					
			1x 1/2"x250,0					
			8790 HMC HF					
			1x 10,0x37,0; 1x 11,0x37,0; 1x 12,0x37,0;					
			1x 13,0x37,0; 1x 14,0x37,0; 1x 15,0x37,0;					
			1x 16,0x37,0; 1x 17,0x37,0; 1x 18,0x37,0;					
			1x 19,0x37,0					

Jeu Zyklop Hybrid

Assortiment cliquet Zyklop Hybrid, emmanchement 1/2", métrique. Avec cliquet Zyklop Hybrid, rallonge de manche Hybrid, rallonge et 10 douilles.

- Cliquet Zyklop Hybrid à extra-long (bras de levier) et tête réduite
- Denture fine à 72 dents pour angle de reprise de 5° seulement
- Rallonge à goupille de déverrouillage

Jeu Zyklop Hybrid

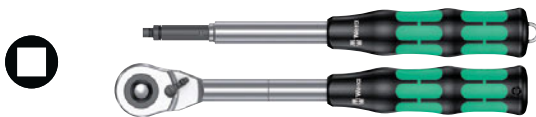

Code	EAN				
05004095001	184320				1
		8006 C			
		1x 1/2"x281,0			
		8797 C			
		1x 271,0			

8006 C Cliquet Zyklop Hybrid avec levier d'inversion, emmanchement 1/2"

Cliquet Zyklop Hybrid avec levier d'inversion, à emmanchement 1/2", faible poids, manche Kraftform ergonomique, tête à géométrie mince, long levier et possibilité d'ajout d'une rallonge.

8006 C Cliquet Zyklop Hybrid avec levier d'inversion, emmanchement 1/2"



Code	EAN						
05003780001	184214	1/2"	281,0	34	37		3

8797 C Rallonge Zyklop Hybrid

- Utilisable avec Zyklop Hybrid 8006 C
- Permettant d'accroître le couple à transmettre
- Manche Kraftform multicomposants pour une résistance optimale à la pression et à la traction
- À goupille de déverrouillage
- Lame en acier chrome-molybdène traité pour une rigidité élastique supérieure

8797 C Rallonge Zyklop Hybrid



Code	EAN					
05003781001	183200	271,0	134,0			1

Zyklop Metal avec carré mâle traversant



Agencement incroyablement compact, permettant de loger un grand nombre d'outils dans un espace réduit. Les housses textiles d'un genre inédit permettent de ré-appréhender totalement le concept d'« assortiment cliquet » et offrent une robustesse et une longévité remarquables. Positionnable debout pour un stockage bien ordonné sur l'étagère à outils. Protection accrue des surfaces grâce au matériau extérieur textile.

Faible encombrement et poids réduit, pour un net gain de mobilité. Avec repéreur d'outil « Take it easy » : identification des calibres par couleur.

- Cliquet extrêmement mince à long manche
- Angle de reprise de 4,7 degrés seulement
- Inversion en toute souplesse du carré mobile captif
- Le repéreur d'outils « Take it easy »

8100 SC 7 Jeu cliquet Zyklop Metal avec carré mâle traversant, à emmanchement 1/2", métrique



Code	EAN		
	4013288		
05004077001	173942		1
		8003 C 1x 1/2"x281,0	
		8790 HMC 1x 10,0x37,0; 1x 11,0x37,0; 1x 12,0x37,0; 1x 13,0x37,0; 1x 14,0x37,0; 1x 15,0x37,0; 1x 16,0x37,0; 1x 17,0x37,0; 1x 18,0x37,0; 1x 19,0x37,0	
		8794 LC 1x 1/2"x250,0	
		8794 C 1x 1/2"x52,0	
		8784 C2 1x 5/16"x1/2"x50,0	
		851/2 Z PH 1x PH 2x32; 1x PH 3x32	
		867/2 Z TORX® 1x TX 20x35; 1x TX 25x35; 1x TX 27x35; 1x TX 30x35; 1x TX 40x35; 1x TX 45x35; 1x TX 50x35; 1x TX 55x35	
		840/2 Z 1x 5x30; 1x 6x30; 1x 8x30; 1x 10x30	

8100 SC 10 Jeu cliquet Zyklop Metal avec carré mâle traversant, à emmanchement 1/2", syst. impérial



Code	EAN		
	4013288		
05004080001	173966		1
		8003 C 1x 1/2"x281,0	
		8790 HMC 1x 3/8"x37,0; 1x 7/16"x37,0; 1x 1/2"x37,0; 1x 9/16"x37,0; 1x 19/32"x37,0; 1x 5/8"x37,0; 1x 11/16"x37,0; 1x 3/4"x37,0; 1x 25/32"x37,0; 1x 13/16"x37,0	
		8794 LC 1x 1/2"x250,0	
		8794 C 1x 1/2"x52,0	
		8784 C2 1x 5/16"x1/2"x50,0	
		851/2 Z PH 1x PH 2x32; 1x PH 3x32	
		867/2 Z TORX® 1x TX 20x35; 1x TX 25x35; 1x TX 27x35; 1x TX 30x35; 1x TX 40x35; 1x TX 45x35; 1x TX 50x35; 1x TX 55x35	
		840/2 Z 1x 7/32"x30; 1x 1/4"x30; 1x 5/16"x30; 1x 3/8"x30	

8003 C Cliquet Zyklop Metal avec carré mâle traversant, emmanchement 1/2"

- Minceur extrême. Long levier. Cliquet forgé 100 % métal en chrome-molybdène.
- Double denture. Confère aux 38 robustes dents de scie l'effet de précision mécanique d'une fine denture de 76 à angle de reprise de 4,7°.
- Inversion en toute souplesse du carré mobile captif
- Pour douilles à carré 1/2", avec blocage à bille

8003 C Cliquet Zyklop Metal avec carré mâle traversant, emmanchement 1/2"



Code	EAN	□	⚙️	⚙️	⚙️	📦
05004063001	174055	1/2"	281,0	36	37	3

Zyklop Metal avec levier d'inversion



Agencement incroyablement compact, permettant de loger un grand nombre d'outils dans un espace réduit. Les housses textiles d'un genre inédit permettent de ré-appréhender totalement le concept d'« assortiment cliquet » et offrent une robustesse et une longévité remarquables. Positionnable debout pour un stockage bien ordonné sur l'étagère à outils. Protection accrue des surfaces grâce au matériau extérieur textile.

Faible encombrement et poids réduit, pour un net gain de mobilité. Avec repère d'outil « Take it easy » : identification des calibres par couleur.

- Changement de sens commode grâce au levier d'inversion
- Cliquet extrêmement mince à long manche
- Angle de reprise de seulement 5°

8100 SC 8 Jeu cliquet Zyklop Metal avec levier d'inversion, à emmanchement 1/2", métrique



Code	EAN		📦
05004078001	173881		1
		<ul style="list-style-type: none"> 8004 C 1x 1/2"x281,0 	
		<ul style="list-style-type: none"> 8790 HMC 1x 10,0x37,0; 1x 11,0x37,0; 1x 12,0x37,0; 1x 13,0x37,0; 1x 14,0x37,0; 1x 15,0x37,0; 1x 16,0x37,0; 1x 17,0x37,0; 1x 18,0x37,0; 1x 19,0x37,0 	
		<ul style="list-style-type: none"> 8794 LC 1x 1/2"x250,0 	
		<ul style="list-style-type: none"> 8794 C 1x 1/2"x52,0 	
		<ul style="list-style-type: none"> 8784 C2 1x 5/16"x1/2"x50,0 	
		<ul style="list-style-type: none"> 851/2 Z PH 1x PH 2x32; 1x PH 3x32 	
		<ul style="list-style-type: none"> 867/2 Z TORX® 1x TX 20x35; 1x TX 25x35; 1x TX 27x35; 1x TX 30x35; 1x TX 40x35; 1x TX 45x35; 1x TX 50x35; 1x TX 55x35 	
		<ul style="list-style-type: none"> 840/2 Z 1x 5x30; 1x 6x30; 1x 8x30; 1x 10x30 	

8100 SC 11 Jeu cliquet Zyklop Metal avec levier d'inversion, à emmanchement 1/2", syst. impérial



Code	EAN				
05004081001	4013288 173973				1
		8004 C	1x 1/2"x281,0		
		8790 HMC	1x 3/8"x37,0; 1x 7/16"x37,0; 1x 1/2"x37,0; 1x 9/16"x37,0; 1x 19/32"x37,0; 1x 5/8"x37,0; 1x 11/16"x37,0; 1x 3/4"x37,0; 1x 25/32"x37,0; 1x 13/16"x37,0		
		8794 LC	1x 1/2"x250,0		
		8794 C	1x 1/2"x52,0		
		8784 C2	1x 5/16"x1/2"x50,0		
		851/2 Z PH	1x PH 2x32; 1x PH 3x32		
		867/2 Z TORX®	1x TX 20x35; 1x TX 25x35; 1x TX 27x35; 1x TX 30x35; 1x TX 40x35; 1x TX 45x35; 1x TX 50x35; 1x TX 55x35		
		840/2 Z	1x 7/32"x30; 1x 1/4"x30; 1x 5/16"x30; 1x 3/8"x30		

8004 C Cliquet Zyklop Metal avec levier d'inversion, emmanchement 1/2"

- Changement de sens commode grâce au levier d'inversion
- Cliquet extrêmement mince à long manche
- Angle de reprise de seulement 5°
- Fixation sûre de la douille

8004 C Cliquet Zyklop Metal avec levier d'inversion, emmanchement 1/2"



Code	EAN					
05004064001	4013288 174062	1/2"	281,0	34	37	3

8790 C Impaktor Douille à emmanchement 1/2"

Douille Impaktor 1/2" pour utilisation sur boulonneuse et visseuse à chocs. La technologie Impaktor vous assure une durée de vie supérieure même en cas d'usage intensif.

Marquage de couleur Take it easy pour trouver facilement la bonne taille de douille. Profil 6 pans et gorge à trous pour vis et écrous 6 pans.

Le profil à six pans permet la transmission de forces élevées et sollicite moins les pans de l'écrou ou de la tête de vis qu'un profil à douze pans.

- Pour boulonneuse et visseuse à chocs avec carré 1/2"
- Technologie Impaktor pour une durée de vie supérieure à la moyenne
- Profil 6 pans pour un vissage précis et une bonne protection de la vis même si le couple est important
- Avec Take it easy: Reconnaissance de la taille par la couleur
- Avec gorge à trous pour le maintien par goupille et joint torique lors de l'usage sur clé à chocs

8790 C Impaktor Douille à emmanchement 1/2"



Code	EAN						
05004570001	210012	13,0	38,0	21,0	24,0		1
05004571001	210029	14,0	38,0	22,0	24,0		1
05004572001	210036	15,0	38,0	24,0	24,0		1
05004573001	210043	16,0	38,0	24,0	24,0		1
05004574001	210050	17,0	38,0	26,0	26,0		1
05004575001	210067	18,0	38,0	28,0	28,0		1
05004576001	210074	19,0	38,0	28,0	28,0		1
05004577001	210081	20,0	38,0	26,0	30,0		1
05004578001	210098	21,0	38,0	26,0	30,0		1

Belt C Impaktor 1 Jeu de douilles 1/2"

Sangle textile (Belt) au design Wera avec 9 douilles Impaktor dans un volume restreint. Un mécanisme sans contrainte pour maintenir et prélever les douilles sans effort.

Mousqueton pour passant de ceinture ou trousse à outils et arrière en scratch et scratch autocollant pour une fixation simple au mur, à la servante... ou aux produits Wera 2go.

Douilles Impaktor pour un usage sur boulonneuse et clé à chocs avec carré 1/2". La technologie Impaktor vous assure une durée de vie supérieure même en cas d'usage intensif.

Marquage de couleur Take it easy pour trouver facilement la bonne taille de douille. Avec profil 6 pans et gorge à trous. Le profil à six pans permet la transmission de forces élevées et sollicite moins les pans de l'écrou ou de la tête de vis qu'un profil à douze pans. Pour vis et écrous 6 pans.

- Jeu de 9 douilles 1/2" sur sangle textile
- Mécanisme « Twist to Unlock », très souple, maintien en toute sécurité et retrait facile des douilles
- Particulièrement indiqués pour l'utilisation avec les visseuses à chocs
- Avec Take it easy: Reconnaissance de la taille par la couleur
- Fixation simple, au mur, à l'étagère, à la servante d'atelier ou au système de transport d'outils Wera 2go

Belt C Impaktor 1 Jeu de douilles 1/2"









Code	EAN			
05004580001	210104			1
		 8790 C Impaktor 1x 13,0x38,0; 1x 14,0x38,0; 1x 15,0x38,0; 1x 16,0x38,0; 1x 17,0x38,0; 1x 18,0x38,0; 1x 19,0x38,0; 1x 20,0x38,0; 1x 21,0x38,0		
		Belt C Impaktor 0/9 1x 71,0x210,0		
		K30 1x 30,0x200,0		

8790 HMC Douille Zyklop à emmanchement 1/2"

- Douille Zyklop 1/2"
- Pour actionnement manuel ou mécanisé (pas « impact »)
- Moletage pour un excellent usage manuel
- Avec gorge à bille
- Avec « Take it easy » : trouver facilement la bonne taille d'outil grâce à la couleur

8790 HMC Douille Zyklop à emmanchement 1/2"



	EAN							
Code	4013288		mm	mm	mm	mm	mm	
05003601001	120618		10,0		37,0	15,5	24,0	1
05003602001	120625		11,0		37,0	16,5	24,0	1
05003603001	120656		12,0		37,0	17,5	24,0	1
05003604001	120663		13,0		37,0	19,0	24,0	1
05003605001	120670		14,0		37,0	20,0	24,0	1
05003606001	120687		15,0		37,0	21,0	24,0	1
05003607001	120694		16,0		37,0	22,5	24,0	1
05003608001	120700		17,0		37,0	24,0	26,0	1
05003609001	120717		18,0		37,0	25,0	26,0	1
05003610001	120724		19,0		37,0	26,5	26,0	1
05003611001	120731		20,0		37,0	28,0	26,0	1
05003612001	120748		21,0		37,0	29,0	26,0	1
05003613001	120755		22,0		37,0	30,5	26,0	1
05003614001	120762		24,0		37,0	33,0	28,0	1
05003615001	120779		27,0		40,0	36,5	32,0	1
05003616001	120786		30,0		42,0	40,0	34,0	1
05003617001	120793		32,0		42,0	42,0	36,0	1
05003618001	120809			3/8"	37,0	15,5	24,0	1
05003619001	120816			7/16"	37,0	16,5	24,0	1
05003620001	120823			1/2"	37,0	19,0	24,0	1
05003621001	120830			9/16"	37,0	20,0	24,0	1
05003622001	120847			19/32"	37,0	21,0	24,0	1
05003623001	120854			5/8"	37,0	22,5	24,0	1
05003624001	120861			11/16"	37,0	25,5	26,0	1
05003625001	120878			3/4"	37,0	26,5	26,0	1
05003626001	120885			25/32"	37,0	28,0	26,0	1
05003627001	120892			13/16"	37,0	29,0	26,0	1
05003628001	120908			7/8"	37,0	30,5	26,0	1
05003629001	120915			15/16"	37,0	33,0	28,0	1
05003630001	120922			31/32"	37,0	33,0	28,0	1
05003631001	120939			1"	40,0	36,5	32,0	1
05003632001	120946			1 1/16"	40,0	36,5	32,0	1
05003633001	120953			1 1/8"	40,0	40,0	34,0	1
05003634001	120960			1 3/16"	42,0	40,0	34,0	1
05003635001	120977			1 1/4"	42,0	42,0	36,0	1

8790 HMC HF Douille Zyklop à emmanchement 1/2" (HF = avec fonction de retenue)

- Douille (sauf « impact ») pour utilisation manuelle et mécanisée
- La fonction de retenue sécurise les vis sur l'outil
- Avec « Take it easy » : trouver facilement la bonne taille d'outil grâce à la couleur
- Chrome-vanadium, chromage mat
- Avec gorge de capture de bille, molette à l'extrémité arrière pour une maniabilité élevée

8790 HMC HF Douille Zyklop à emmanchement 1/2" (HF = avec fonction de retenue)



Code	EAN		mm	mm	mm	mm	mm	
05003730001	180957		10,0	37,0	17,8	23,5	10,4	1
05003731001	180964		11,0	37,0	18,8	23,5	10,4	1
05003732001	180971		12,0	37,0	20,4	23,5	11,4	1
05003733001	181022		13,0	37,0	21,4	23,5	11,4	1
05003734001	181039		14,0	37,0	22,6	23,5	11,4	1
05003735001	181046		15,0	37,0	23,6	23,5	12,0	1
05003736001	181053		16,0	37,0	25,0	23,5	12,0	1
05003737001	181060		17,0	37,0	26,8	23,5	12,5	1
05003738001	181077		18,0	37,0	28,0	23,5	12,5	1
05003739001	181084		19,0	37,0	29,2	23,5	14,0	1

Belt C 1 Jeu de douilles Zyklop 1/2" avec fonction de retenue

Sangle porte-outils en textile très résistant et design Wera, avec 6 douille-embouts, sur un espace réduit.

Le mécanisme « Twist to Unlock », très souple, assure un maintien en toute sécurité et un retrait facile des douilles.

Avec le système « Take it easy » une couleur = une dimension afin de trouver très facilement l'outil nécessaire. Un mousqueton permet la fixation au passant de ceinture ou à une sacoche.

Verso en scratch pour une fixation simple, au mur, à l'étagère, à la servante d'atelier ou au système de transport d'outils Wera 2go.

- Jeu de 7 douille sur sangle, textile très résistant, attachement 1/2"
- Douilles à fonction de retenue pour vis et écrous
- Mécanisme « Twist to Unlock », très souple, maintien en toute sécurité et retrait facile des douilles
- Avec « Take it easy » : trouver facilement la bonne taille d'outil grâce à la couleur
- Fixation simple, au mur, à l'étagère, à la servante d'atelier ou au système de transport d'outils Wera 2go

Belt C 1 Jeu de douilles Zyklop 1/2" avec fonction de retenue



Code	EAN		
05003995001	204400		1
		8790 HMC HF 1x 10,0x37,0; 1x 13,0x37,0; 1x 15,0x37,0; 1x 16,0x37,0; 1x 17,0x37,0; 1x 19,0x37,0	
		ME1 1x 14,0x43,0	
		Belt C 0/6 1x 45,0x275,0	
		K30 1x 30,0x200,0	

8790 HMC HF 1 Jeu de douilles à carré Zyklop à fonction de retenue

Jeu de douilles à carré, avec fonction de retenue pour un vissage particulièrement commode allié à un risque amoindri de perdre la vis lors de son acheminement vers la pièce.

- Housse textile compacte et très robuste. Poids et volume faibles
- Douille-embouts (« impact ») pour vissages manuels et mécanisés
- La fonction de retenue sécurise les vis sur l'outil
- Avec « Take it easy » : trouver facilement la bonne taille d'outil grâce à la couleur
- Molette à l'extrémité arrière de la douille pour une maniabilité élevée lors des opérations manuelles

8790 HMC HF 1 Jeu de douilles à carré Zyklop à fonction de retenue



Code	EAN		
05004203001	184238		1
		8790 HMC HF 1x 10,0x37,0; 1x 11,0x37,0; 1x 12,0x37,0; 1x 13,0x37,0; 1x 14,0x37,0; 1x 15,0x37,0; 1x 16,0x37,0; 1x 17,0x37,0; 1x 18,0x37,0; 1x 19,0x37,0	

8790 C Wheel Impaktor Douille à emmanchement 1/2"

Douille Impaktor, 1/2", pour visseuse à chocs; douille de protection en plastique libre pour plus de rapidité, un meilleur guidage lors du vissage et une bonne protection des gantes.

- Pour l'usage sur visseuse et boulonneuse à chocs à carré 1/2"
- Finition Impaktor pour une résilience extrême
- Profil 6 pans pour un vissage précis et une bonne protection de la vis même si le couple est important
- Avec « Take it easy » : trouver facilement la bonne taille d'outil grâce à la couleur

8790 C Wheel Impaktor Douille à emmanchement 1/2"



Code	EAN		mm	mm	mm		
05004590001	210739		17,0	85,0	30,0		1
05004591001	210746		19,0	85,0	30,0		1
05004592001	210753		21,0	85,0	32,0		1

Wheel Impaktor C Set 1 Jeu de douilles 1/2"

3 douilles Impaktor à carré 1/2" pour l'usage sur visseuse à chocs, avec douille de protection libre pour plus de vitesse, un meilleur guidage et une parfaite protection de la gante.

Wheel Impaktor C Set 1 Jeu de douilles 1/2"



Code	EAN		
05004595001	210760		1
		8790 C Wheel Impaktor 1x 17,0x85,0x30,0; 1x 19,0x85,0x30,0; 1x 21,0x85,0x32,0	

8790 HMC Deep Douille longue à emmanchement 1/2"

Douilles longues 1/2" pour usage manuel et sur machine (ISO 2725-Teil 3) avec gorge à bille; pour vis et écrous 6 pans. Pour un usage manuel et machine (sans chocs) et un accès profond ou vissage sur goujon.

Marquage de couleur Take it easy pour trouver facilement le bon outil. Moletage permettant un usage efficace même avec les mains grasses. Le profil à six pans permet la transmission de forces élevées et sollicite moins les pans de l'écrou ou de la tête de vis qu'un profil à douze pans.

Grâce à leur angle de reprise limité, les cliquets à denture fine rendent l'utilisation d'un profil à douze pans superflue, même dans les espaces restreints.

- Douille longue pour accès en profondeur et vissage sur goujon
- Profil 6 pans pour un vissage précis et une bonne protection de la vis même si le couple est important
- Moletage pour un excellent usage manuel
- Chrome-Vanadium mat

8790 HMC Deep Douille longue à emmanchement 1/2"



Code	EAN		mm	mm	mm	mm	
05004550001	210562		10,0	83,0	15,5	21,8	1
05004551001	210579		11,0	83,0	16,7	22,0	1
05004552001	210586		12,0	83,0	18,0	22,0	1
05004553001	210593		13,0	83,0	19,2	22,0	1
05004554001	210609		14,0	83,0	20,5	22,0	1
05004555001	210616		15,0	83,0	22,0	20,7	1
05004556001	210623		16,0	83,0	22,0	20,7	1
05004557001	210630		17,0	83,0	24,0	22,2	1
05004558001	210647		18,0	83,0	26,0	23,2	1
05004559001	210654		19,0	83,0	26,0	23,2	1
05004560001	210661		20,0	83,0	28,0	25,2	1
05004561001	210678		21,0	83,0	28,0	25,2	1
05004562001	210685		22,0	83,0	30,0	27,2	1
05004563001	210692		24,0	83,0	32,0	28,2	1

Belt C Deep 1 Jeu de douilles 1/2"

- Jeu de 6 douilles, 1/2" sur sangle textile
- Mécanisme « Twist to Unlock », très souple, maintien en toute sécurité et retrait facile des douilles
- Douille longue 1/2" pour accès en profondeur et vissage sur goujon
- Profil 6 pans pour un vissage précis et une bonne protection de la vis même si le couple est important
- Avec « Take it easy » : trouver facilement la bonne taille d'outil grâce à la couleur

Belt C Deep 1 Jeu de douilles 1/2"



Code	EAN		
05004565001	210708		1
		8790 HMC Deep 1x 10,0x83,0; 1x 13,0x83,0; 1x 15,0x83,0; 1x 16,0x83,0; 1x 17,0x83,0; 1x 19,0x83,0	
		Belt C 0/6 1x 45,0x275,0	
		K30 1x 30,0x200,0	

8767 C HF TORX® Embouts à douille TORX® HF Zyklop à emmanchement 1/2" avec fonction de retenue

- Douille à embout (sauf « impact ») pour utilisation manuelle et mécanisée
- La fonction de retenue sécurise les vis sur l'outil
- Avec « Take it easy » : trouver facilement la bonne taille d'outil grâce à la couleur
- Molette à l'extrémité arrière assurant une maniabilité élevée lors des opérations manuelles.
- Chrome-vanadium, chromage mat

8767 C HF TORX® Embouts à douille TORX® HF Zyklop à emmanchement 1/2" avec fonction de retenue



Code	EAN							
05003830001	183316		TX 20	60,0	16,4	23,5	21,5	1
05003850001	183545		TX 20	140,0	16,4	23,5	101,5	1
05003831001	183323		TX 25	60,0	16,4	23,5	21,5	1
05003851001	183552		TX 25	140,0	16,4	23,5	101,5	1
05003832001	183330		TX 27	60,0	16,4	23,5	21,5	1
05003852001	183569		TX 27	140,0	16,4	23,5	101,5	1
05003833001	183347		TX 30	60,0	16,4	23,5	21,5	1
05003853001	183576		TX 30	140,0	16,4	23,5	101,5	1
05003834001	183354		TX 40	60,0	16,4	23,5	21,5	1
05003854001	183583		TX 40	140,0	16,4	23,5	101,5	1
05003835001	183361		TX 45	60,0	16,4	23,5	21,5	1
05003855001	184443		TX 45	140,0	16,4	23,5	101,5	1
05003836001	183378		TX 50	60,0	21,4	23,5	21,5	1
05003856001	183606		TX 50	140,0	21,4	23,5	101,5	1
05003837001	183385		TX 55	60,0	21,4	23,5	21,5	1
05003857001	183613		TX 55	140,0	21,4	23,5	101,5	1
05003838001	183392		TX 60	60,0	21,4	23,5	21,5	1
05003858001	183620		TX 60	140,0	21,4	23,5	101,5	1

Belt C 3 TORX® HF Zyklop Jeu de douille-embouts TORX® 1/2" avec fonction de retenue

Sangle porte-outils en textile très résistant et design Wera, avec 6 douille-embouts, sur un espace réduit. Le mécanisme « Twist to Unlock », très souple, assure un maintien en toute sécurité et un retrait facile des douilles.

Avec le système « Take it easy » une couleur = une dimension afin de trouver très facilement l'outil nécessaire. Un mousqueton permet la fixation au passant de ceinture ou à une sacoche. Douille-embouts particulièrement courtes et robustes présentant tous les avantages de la technologie Wera.

Embout-douille à fonction de retenue pour un vissage simple sans risque de perdre la vis lors du montage. Verso en scratch pour une fixation simple, au mur, à l'étagère, à la servante d'atelier ou au système de transport d'outils Wera 2go.

- Jeu de 6 douilles, 1/2" sur sangle textile
- Douille-embouts avec les avantages de la technologie Wera
- Douille-embouts avec fonction de retenue
- Mécanisme « Twist to Unlock », très souple, maintien en toute sécurité et retrait facile des douilles
- Fixation simple, au mur, à l'étagère, à la servante d'atelier ou au système de transport d'outils Wera 2go

Belt C 3 TORX® HF Zyklop Jeu de douille-embouts TORX® 1/2" avec fonction de retenue



Code	EAN		
05003997001	204882		1
		8767 C HF 1x TX 25x60,0; 1x TX 30x60,0; 1x TX 40x60,0; 1x TX 45x60,0; 1x TX 50x60,0; 1x TX 55x60,0	
		Belt C 0/6 1x 45,0x275,0	
		K30 1x 30,0x200,0	

8767 C TORX® HF 1 Zyklop Jeu de douilles à embout Zyklop TORX® avec fonction de retenue

- Housse textile compacte et très robuste. Poids et volume faibles

8767 C TORX® HF 1 Zyklop Jeu de douilles à embout Zyklop TORX® avec fonction de retenue



	Code	EAN		
	05004202001	4013288 184276		1
			8767 C HF 1x TX 20x60,0; 1x TX 25x60,0; 1x TX 27x60,0; 1x TX 30x60,0; 1x TX 40x60,0; 1x TX 45x60,0; 1x TX 50x60,0; 1x TX 55x60,0; 1x TX 60x60,0	

8767 C TORX® HF 2 Zyklop Jeu de douilles à embout Zyklop TORX® avec fonction de retenue

- Housse textile compacte et très robuste. Poids et volume faibles
- Finition longue

8767 C TORX® HF 2 Zyklop Jeu de douilles à embout Zyklop TORX® avec fonction de retenue



	Code	EAN		
	05004211001	4013288 185464		1
			8767 C HF 1x TX 20x140,0; 1x TX 25x140,0; 1x TX 27x140,0; 1x TX 30x140,0; 1x TX 40x140,0; 1x TX 45x140,0	

8767 C TORX® HF 3 Zyklop Jeu de douilles à embout Zyklop TORX® avec fonction de retenue

- Housse textile compacte et très robuste. Poids et volume faibles
- Finition longue

8767 C TORX® HF 3 Zyklop Jeu de douilles à embout Zyklop TORX® avec fonction de retenue



	Code	EAN		
	05004212001	4013288 185471		1
			8767 C HF 1x TX 20x140,0; 1x TX 25x140,0; 1x TX 27x140,0; 1x TX 30x140,0; 1x TX 40x140,0; 1x TX 45x140,0; 1x TX 50x140,0; 1x TX 55x140,0; 1x TX 60x140,0	

8740 C HF Douille à embout Zyklop à emmancement 1/2" avec fonction de retenue

- Douille à embout (sauf « impact ») pour utilisation manuelle et mécanisée
- La fonction de retenue sécurise les vis sur l'outil
- Avec « Take it easy » : trouver facilement la bonne taille d'outil grâce à la couleur
- Molette à l'extrémité arrière assurant une maniabilité élevée lors des opérations manuelles.
- Chrome-vanadium, chromage mat

8740 C HF Douille à embout Zyklop à emmancement 1/2" avec fonction de retenue



Code	EAN		mm	mm	mm	mm	mm	
05003820001	183217		4,0	60,0	14,0	21,5	21,5	1
05003840001	183484		4,0	140,0	14,0	21,5	101,5	1
05003821001	183224		5,0	60,0	14,0	21,5	21,5	1
05003841001	183491		5,0	140,0	14,0	21,5	101,5	1
05003822001	183231		6,0	60,0	14,0	21,5	21,5	1
05003842001	183507		6,0	140,0	14,0	21,5	101,5	1
05003823001	183248		7,0	60,0	14,0	23,5	21,5	1
05003843001	183514		7,0	140,0	14,0	23,5	101,5	1
05003824001	183255		8,0	60,0	16,0	23,5	21,5	1
05003844001	183521		8,0	140,0	16,0	23,5	101,5	1
05003825001	183262		10,0	60,0	16,0	23,5	21,5	1
05003845001	183538		10,0	140,0	16,0	23,5	101,5	1
05003826001	183279		12,0	60,0	21,0	23,5	23,0	1
05003827001	183286		14,0	60,0	22,0	23,5	23,0	1
05003828001	183293		17,0	60,0	24,5	25,5	23,0	1
05003829001	183309		19,0	60,0	26,5	27,5	23,0	1

Belt C 2 Jeu de douille-embouts Zyklop 1/2" pour vis six pans creux avec fonction de retenue

Sangle porte-outils en textile très résistant et design Wera, avec 6 douille-embouts, sur un espace réduit.

Le mécanisme « Twist to Unlock », très souple, assure un maintien en toute sécurité et un retrait facile des douilles.

Avec le système « Take it easy » une couleur = une dimension afin de trouver très facilement l'outil nécessaire. Un mousqueton permet la fixation au passant de ceinture ou à une sacoche. Douille-embouts particulièrement courtes et robustes présentant tous les avantages de la technologie Wera. Embout-douille à fonction de retenue pour un vissage simple sans risque de perdre la vis lors du montage. Verso en scratch pour une fixation simple, au mur, à l'étagère, à la servante d'atelier ou au système de transport d'outils Wera 2go.

- Jeu de 6 douilles, 1/2" sur sangle textile
- Douille-embouts avec les avantages de la technologie Wera
- Douille-embouts avec fonction de retenue
- Mécanisme « Twist to Unlock », très souple, maintien en toute sécurité et retrait facile des douilles
- Fixation simple, au mur, à l'étagère, à la servante d'atelier ou au système de transport d'outils Wera 2go

Belt C 2 Jeu de douille-embouts Zyklop 1/2" pour vis six pans creux avec fonction de retenue



Code	EAN		
05003996001	204424		1
		<p>8740 C HF 1x 4,0x60,0; 1x 5,0x60,0; 1x 6,0x60,0; 1x 7,0x60,0; 1x 8,0x60,0; 1x 10,0x60,0</p> <p>Belt C 0/6 1x 45,0x275,0</p> <p>K30 1x 30,0x200,0</p>	

8740 C HF Zyklop Jeu de douilles à embout à six pans creux avec fonction de retenue

- Housse textile compacte et très robuste. Poids et volume faibles

8740 C HF Zyklop Jeu de douilles à embout à six pans creux avec fonction de retenue



Code	EAN								
05004201001	184283							1	
		○	8740 C HF						
			1x 4,0x60,0; 1x 5,0x60,0; 1x 6,0x60,0; 1x 7,0x60,0; 1x 8,0x60,0; 1x 10,0x60,0; 1x 12,0x60,0; 1x 14,0x60,0; 1x 17,0x60,0						

8740 C HF 2 Zyklop Jeu de douilles à embout à six pans creux avec fonction de retenue, à emmanchement 1/2"

- Housse textile compacte et très robuste. Poids et volume faibles
- Finition longue

8740 C HF 2 Zyklop Jeu de douilles à embout à six pans creux avec fonction de retenue, à emmanchement 1/2"



Code	EAN								
05004210001	185457							1	
		○	8740 C HF						
			1x 4,0x140,0; 1x 5,0x140,0; 1x 6,0x140,0; 1x 7,0x140,0; 1x 8,0x140,0; 1x 10,0x140,0						

8796 LC Rallonge Zyklop « flexible-lock » avec bague de rotation rapide, longue, 1/2"

- Pour douilles à carré 1/2", avec blocage à bille
- Système « flexible lock » offrant le choix entre blocage ou échange éclair de l'outil
- Avec bague libre pour un serrage/desserrage éclair des vis et écrous

8796 LC Rallonge Zyklop « flexible-lock » avec bague de rotation rapide, longue, 1/2"



Code	EAN							
05003643001	121462	1/2"	250,0					1

8796 SC Rallonge Zyklop « flexible-lock » avec bague de rotation rapide, courte, 1/2"

- Pour douilles à carré 1/2", avec blocage à bille
- Système « flexible lock » offrant le choix entre blocage ou échange éclair de l'outil
- Avec bague libre pour un serrage/desserrage éclair des vis et écrous

8796 SC Rallonge Zyklop « flexible-lock » avec bague de rotation rapide, courte, 1/2"



Code	EAN							
05003642001	121455	1/2"	125,0					1

8794 LC Rallonge Zyklop avec bague de rotation rapide, longue, 1/2"

Rallonge Zyklop Wera avec douille de rotation rapide haute maniabilité pour un serrage/desserrage éclair des vis et des écrous. En chrome-vanadium, chromage mat.

8794 LC Rallonge Zyklop avec bague de rotation rapide, longue, 1/2"



Code	EAN							
05003638001	121431	1/2"	250,0					1

8794 SC Rallonge Zyklop avec douille à rotation rapide, courte, 1/2"

Rallonge Zyklop Wera avec douille de rotation rapide haute maniabilité pour un serrage/desserrage éclair des vis et des écrous. En chrome-vanadium, chromage mat.

8794 SC Rallonge Zyklop avec douille à rotation rapide, courte, 1/2"



Code	EAN	Icon	Unit	mm					
05003637001	121424	1/2"	125,0						1

8789 C Manche en « T » Zyklop, 1/2"

Manche en « T » Zyklop pour une transmission de couple supérieure. Pour douilles à carré 1/2" avec blocage à bille. Avec emmanchement coulissant, offrant une grande souplesse d'emploi. En chrome-vanadium haute qualité, chromage mat.

8789 C Manche en « T » Zyklop, 1/2"



Code	EAN	Icon	Unit	mm					
05003636001	121530	1/2"	250,0						3

8795 C Joint de cardan Zyklop, 1/2"

Joint de cardan Zyklop Wera pour douilles à carré 1/4", avec blocage à bille.

8795 C Joint de cardan Zyklop, 1/2"



Code	EAN	Icon	Unit	mm					
05003640001	121547	1/2"	69,0						1

8794 C Rallonge Zyklop « Wobble », 1/2"

Rallonge « Wobble » pour Zyklop Wera. Avec angle de basculement de 15° dans toutes les directions, permettant de travailler avec rapidité et précision même dans les endroits exigus et dérobés.

8794 C Rallonge Zyklop « Wobble », 1/2"



Code	EAN	Icon	Unit	mm					
05003639001	121448	1/2"	52,0						1

8784 C2 Adaptateur Zyklop, 1/2", 5/16"

Élément de liaison (adaptateur) carré sur hexagone. Pour embouts à emmanchement hexagonal 5/16" répondant à la norme DIN ISO 1173-C 8 ainsi que des séries 2 Wera. Avec mandrin à serrage rapide.

8784 C2 Adaptateur Zyklop, 1/2", 5/16"



Code	EAN	Icon	Unit	mm					
05003641001	119353	5/16"	1/2"	50,0					1

Le Koloss - Ce cliquet va frapper un grand coup !

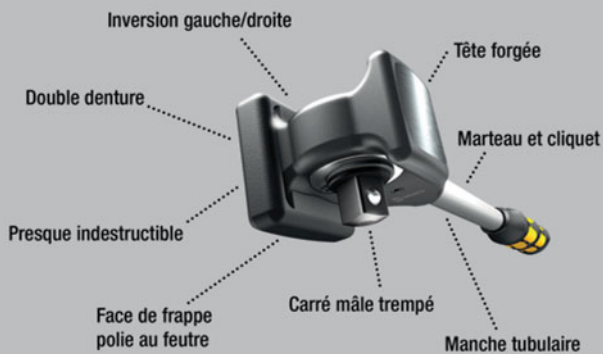

Le cliquet délibérément conçu pour être aussi utilisé comme marteau. Cliquet haute charge réversible, le « Koloss » est capable de supporter des contraintes de jusqu'à 600 newtons-mètres. Sa double denture et son angle de reprise minimal (6°) permettent un vissage rapide et précis même dans les situations de vissage étroites.

Et le « meilleur » : aucun coup, absolument aucun coup ne peut détruire le mécanisme du cliquet. Manche Kraftform multicomposants pour une résistance optimale à la pression, aux coups et à la traction ; pourvu en son extrémité d'une admission pour rallonge Koloss 8780 C et broche d'écartement Koloss 8781 C. Assortiment comprenant en outre : 1 embout protecteur permettant de préserver les matériaux et surfaces, 1 rallonge Koloss pour la transmission de couples encore plus élevés, 1 goupille de déverrouillage et 1 étui grâce auquel on a toujours le Koloss à portée de main.

- Pouvant supporter des contraintes d'au moins 600 Nm
- Avec carré mobile pour serrage à droite et à gauche
- Incluant une fonction marteau
- Manche Kraftform multicomposants pour résistance optimale à la pression, aux coups et à la traction
- Mécanisme de cliquet à denture fine pour un petit angle de reprise de 6°

8002 C Koloss All Inclusive Set à emmanchement 1/2"



Code	EAN		
	4013288		
05133862001	162403		1
		8002 C 1x 1/2"x341,0	
		8782 C 1x 2x50,0	
		8780 C 1x 341,0x137	
		8000 E 1x 40,5	
		8000 HLF 1x 175,0x75,0	

8002 C Koloss 1/2" à emmanchement 1/2"



Code	EAN		
	4013288		
05003692001	144607		1
		8002 C 1x 1/2"x341,0	
		8782 C 1x 2x50,0	
		8000 HLF 1x 175,0x75,0	

8780 C Rallonge Koloss

Rallonge pour Koloss Wera, en acier chrome-molybdène traité pour une rigidité élastique supérieure. Utilisable comme rallonge sur le Koloss 8002 C Wera, afin d'accroître le couple à transmettre. Manche Kraftform multicomposants pour une résistance optimale à la pression, aux coups et à la traction. Mentions de sécurité gravées de manière indélébile au laser.

8780 C Rallonge Koloss



Code	EAN	∅	L						
	4013288	mm	mm						
05003695001	144614	341,0	137						1

8781 C Broche d'écartement Koloss

Broche d'écartement pour Koloss Wera. Destinée à l'alignement d'œillets et de perçages. Broche conique, acier chrome-molybdène trempé pour une rigidité élastique supérieure.

8781 C Broche d'écartement Koloss



	EAN						
Code	4013288	mm	mm				
05003696001	144683	50	135,0				1

8782 C Ensemble d'embouts protecteurs Koloss

Embouts protecteurs pour Koloss Wera. Destinés à protéger les matériaux et surfaces des pièces sur lesquelles on intervient. Matériau élastomère thermoplastique souple, pour une élasticité durable et une protection maximale.

8782 C Ensemble d'embouts protecteurs Koloss



	EAN						
Code	4013288	#	mm				
05003697001	144690	2	50,0				1

Outil de déverrouillage



	EAN						
Code	4013288	mm					
05136400001	194633	40,5					1

Belt C (sangle textile porte-outils), pour 6 outils, sans garniture



	EAN						
Code	4013288						
05003892001	205797						1
			Belt C 0/6				
			1x 45,0x275,0				
			K30				
			1x 30,0x200,0				

Belt C Impaktor (sangle textile porte-outils), pour 9 outils, sans garniture



	EAN						
Code	4013288						
05003893001	211484						1
			Belt C Impaktor 0/9				
			1x 71,0x210,0				
			K30				
			1x 30,0x200,0				

Zyklop Mini - une forte personnalité

Zyklop Mini 1 & 2
Mécanisme à fine denture (60 dents) ; faible angle de reprise de 6° pour un travail précis.

Zyklop Mini 1 & 2
Les faibles dimensions sont idéales pour toutes les situations de montage particulièrement étroites.

Zyklop Mini 1
Serrage rapide par molette.

Zyklop Mini 2
convenant pour l'admission de douilles 8790 FA Wera ; outils très plats idéal pour les espaces exigus.

Zyklop Mini 1 & 2
Inversion simple
Inversion gauche/droite aisée.



Mini 1 Mini 2

Wera Zyklop Mini 1 : symbiose entre puissance et beauté. Réalisation 100 % acier forgé dans la masse, pour une incroyable robustesse. Capable de supporter des contraintes allant jusqu'à 65 Nm.

Petit dimensionnement convenant tout particulièrement aux endroits exigus. Molette permettant un vissage rapide. En assortiment avec adaptateur pour douilles, le tout logé dans le Bit-Check Wera parfaitement éprouvé et muni d'une pince pour port à la ceinture. Prélèvement et remise en place faciles des outils. Robustesse élevée et haute longévité.

- Les Bit-Checks séduisent par leur fonctionnalité dans un espace ultra-réduit
- Mini-cliquet à embouts Wera, pour un vissage très rapide même dans les espaces de travail étroits
- Idéal en situation de vissage confinée
- Embouts extra-rigides, pour un usage universel
- Dans un Bit-Check maniable et robuste

Bit-Check 30 Zyklop Mini 1



Code	EAN			
05073640001	144652			1
			8001 A 1x 1/4"x87,0	
		⊙⊙	870/1 1x 1/4"x25 ¹⁾	
		⊙⊙	889/4/1 K 1x 1/4"x50	
		+	851/1 TZ PH 2x PH 1x25; 3x PH 2x25; 1x PH 3x25	
		+	855/1 TH PZ 1x PZ 1x25; 3x PZ 2x25; 1x PZ 3x25	
		⊕	867/1 TZ TORX® 1x TX 10x25; 1x TX 15x25; 1x TX 20x25; 1x TX 25x25; 1x TX 30x25; 1x TX 40x25	
		⊕	867/1 Z TORX® BO 1x TX 10x25; 1x TX 15x25; 1x TX 20x25; 1x TX 25x25; 1x TX 30x25	
		⊖	800/1 TZ 1x 1,0x5,5x25	
		⊙	840/1 Z Hex-Plus 1x 3,0x25; 1x 4,0x25; 1x 5,0x25; 1x 6,0x25; 1x 8,0x25	

¹⁾Avec bille ; pour douilles à carré à actionnement manuel

Bit-Check 30 Zyklop Mini 2

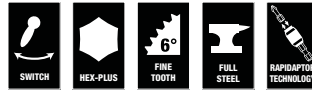

Code	EAN			
05346293001	145765			1
			8001 A 1x 1/4"x87,0	
		⊙⊙	889/4/1 K 1x 1/4"x50	
		⊙⊙	870/1 1x 1/4"x25 ¹⁾	
		+	851/1 TZ PH 2x PH 1x25; 3x PH 2x25; 1x PH 3x25	
		⊕	867/1 TZ TORX® 1x TX 10x25; 1x TX 15x25; 1x TX 20x25; 1x TX 25x25; 1x TX 30x25; 1x TX 40x25	
		⊕	867/1 Z TORX® BO 1x TX 10x25; 1x TX 15x25; 1x TX 20x25; 1x TX 25x25; 1x TX 30x25	
		⊙	840/1 Z Hex-Plus 1x 3/32"x25; 1x 1/8"x25; 1x 5/32"x25; 1x 3/16"x25; 1x 1/4"x25	
		⊖	800/1 TZ 1x 1,0x5,5x25	
		⊙	868/1 Z 1x # 1x25; 3x # 2x25; 1x # 3x25	

¹⁾Avec bille ; pour douilles à carré à actionnement manuel

Kraftform Kompakt Zyklop Mini 2

Cliquet et visser au format Kraftform Kompakt. Forgés dans la masse, ces cliquets Zyklop Mini 1 et 2 en version acier massif combinent la finesse des lignes à une incroyable robustesse. Pour un vissage particulièrement rapide, même dans des endroits exigus. Partout où le vissage mécanique ou à l'aide d'un outil conventionnel est impossible faute de place, les Zyklop Mini 1 ou Mini 2 trouvent un terrain d'application.

Un mini-cliquet à embouts Zyklop Mini 1 ; convient pour l'admission d'embouts à emmanchement hexagonal 1/4" répondant aux normes DIN ISO 1173-C 6,3 et E 6,3 ainsi que des séries 1 et 4 Wera ; le recours à l'adaptateur Wera 870/1 permet également l'emploi de douilles 1/4". 1 cliquet à douilles Zyklop Mini 2 ; convient pour l'admission directe des douilles spéciales Wera 8790 FA.

Kraftform Kompakt Zyklop Mini 2



Code	EAN		
05135918001	4013288 182180		1
		8001 A 1x 1/4"x87,0	
		8005 1x 107	
		813 1x 1/4"x78	
		870/1 1x 1/4"x25 ¹⁾	
		851/1 Z PH 1x PH 1x25; 1x PH 2x25	
		855/1 Z PZ 1x PZ 1x25; 1x PZ 2x25	
		867/1 TORX® 1x TX 10x25; 1x TX 15x25; 1x TX 20x25; 1x TX 25x25; 1x TX 30x25; 1x TX 40x25	
		840/1 Z Hex-Plus 1x 3,0x25; 1x 4,0x25; 1x 5,0x25; 1x 6,0x25	
		8790 FA 1x 4,0; 1x 5,0; 1x 5,5; 1x 6,0; 1x 7,0; 1x 8,0; 1x 10,0; 1x 12,0; 1x 13,0	

¹⁾Avec bille ; pour douilles à carré à actionnement manuel

Tool-Check PLUS

Combinaison d'outils réunissant cliquet, embouts, douilles et un porte-embouts dans un espace ultra-réduit. Le compagnon universel, idéal pour pouvoir répondre à une multitude de cas de figure. Porte-embouts haute qualité avec manche Kraftform Plus pour un travail agréable et ergonomique, bannissant ampoules et callosités. Zones dures pour une haute vitesse de travail, les zones tendres garantissant quant à elles une transmission de couple élevée. Mini-cliquet à embouts pour un travail rapide là où le vissage mécanique ou à l'aide d'un outil conventionnel est impossible faute de place. Inversion rapide du sens de serrage (de gauche à droite et vice versa) via le levier de commutation. Rotation rapide (avec le pouce) via la molette équipant la tête du cliquet. Maniement ultra-simple, même d'une seule main. Cliquet à tête et manche ergonomiques : la géométrie Kraftform offre des surfaces d'appui morphologiquement parfaites pour les doigts. L'admission directe des embouts dans la tête du cliquet permet d'obtenir un mini-outil idéal pour les hauteurs de travail réduites. Faible angle de reprise (6°) pour un travail précis.

Exécution robuste, 100 % acier massif forgé dans la masse. Couples de plus de 65 Nm. Porte-embouts Rapidaptor avec douille de rotation rapide : utilisable comme rallonge, pour un échange éclair des embouts – même des plus petits calibres – sans outil auxiliaire, d'une seule main. Embouts extra-rigides, pour emploi universel. Douilles à main et à machine pour quasiment toutes les applications.

Avec repéreur d'outils « Take it easy » d'identification des calibres par couleur – pour trouver facilement et rapidement l'outil requis. Spécialement étudiée pour faciliter la préhension même avec des mains huileuses. Avec gorge de capture de bille. Pour vis à tête hexagonale et écrous hexagonaux. En chrome-vanadium, chromage mat.

Tool-Check PLUS



Code	EAN		
05056490001	4013288 173003		1
		8001 A 1x 1/4"x87,0	
		813 1x 1/4"x78	
		889/4/1 K 1x 1/4"x50	
		870/1 1x 1/4"x25 ¹⁾	
		8790 HMA 1x 5,5x23,0; 1x 6,0x23,0; 1x 7,0x23,0; 1x 8,0x23,0; 1x 10,0x23,0; 1x 12,0x23,0; 1x 13,0x23,0	
		851/1 TZ PH 2x PH 1x25; 3x PH 2x25; 1x PH 3x25	
		855/1 TH PZ 1x PZ 1x25; 3x PZ 2x25; 1x PZ 3x25	
		867/1 TZ TORX® 1x TX 10x25; 1x TX 15x25; 1x TX 20x25; 1x TX 25x25; 1x TX 30x25; 1x TX 40x25	
		867/1 Z TORX® B0 1x TX 10x25; 1x TX 15x25; 1x TX 20x25; 1x TX 25x25; 1x TX 30x25	
		840/1 Z Hex-Plus 1x 3,0x25; 1x 4,0x25; 1x 5,0x25; 1x 6,0x25; 1x 8,0x25	
		800/1 TZ 1x 1,0x5,5x25	

¹⁾Avec bille ; pour douilles à carré à actionnement manuel

Tool-Check PLUS Imperial



Code	EAN		
05056491001	4013288 178756		1
		8001 A 1x 1/4"x87,0	
		813 1x 1/4"x78	
		889/4/1 K 1x 1/4"x50	
		870/1 1x 1/4"x25 ¹⁾	
		8790 HMA 1x 3/16"x23,0; 1x 1/4"x23,0; 1x 5/16"x23,0; 1x 11/32"x23,0; 1x 3/8"x23,0; 1x 7/16"x23,0; 1x 1/2"x23,0	
		851/1 TZ PH 2x PH 1x25; 3x PH 2x25; 1x PH 3x25	
		800/1 TZ 1x 1,0x5,5x25	
		867/1 TZ TORX® 1x TX 10x25; 1x TX 15x25; 1x TX 20x25; 1x TX 25x25; 1x TX 30x25; 1x TX 40x25	
		867/1 Z TORX® B0 1x TX 10x25; 1x TX 15x25; 1x TX 20x25; 1x TX 25x25; 1x TX 30x25	
		840/1 Z Hex-Plus 1x 3/32"x25; 1x 1/8"x25; 1x 5/32"x25; 1x 3/16"x25; 1x 5/16"x25	
		868/1 V 1x # 1x25; 3x # 2x25; 1x # 3x25	

¹⁾Avec bille ; pour douilles à carré à actionnement manuel

Tool-Check 1 SB

- Cliquet à embouts 1/4", embouts extra-rigides, porte-embouts Rapidaptor, adaptateur et douilles 1/4"
- Idéal en situation de vissage confinée
- Embouts extra-rigides, pour un usage universel
- L'adaptateur Wera 870/1 permet également l'emploi de douilles 1/4"
- Avec « Take it easy » : trouver facilement le bon profil grâce à la couleur et la bonne taille grâce au marquage

Tool-Check 1 SB



Code	EAN		
05073220001	162526		1
		8001 A 1x 1/4"x87,0	
		870/1 1x 1/4"x25 ¹⁾	
		889/4/1 K 1x 1/4"x50	
		851/1 TZ PH 2x PH 1x25; 3x PH 2x25; 1x PH 3x25	
		855/1 TH PZ 1x PZ 1x25; 3x PZ 2x25; 1x PZ 3x25	
		867/1 TZ TORX® 1x TX 10x25; 1x TX 15x25; 1x TX 20x25; 1x TX 25x25; 1x TX 30x25; 1x TX 40x25	
		867/1 Z TORX® BO 1x TX 10x25; 1x TX 15x25; 1x TX 20x25; 1x TX 25x25; 1x TX 30x25	
		800/1 TZ 1x 1,0x5,5x25	
		840/1 Z Hex-Plus 1x 3,0x25; 1x 4,0x25; 1x 5,0x25; 1x 6,0x25; 1x 8,0x25	
		8790 HMA 1x 5,5x23,0; 1x 6,0x23,0; 1x 7,0x23,0; 1x 8,0x23,0; 1x 10,0x23,0; 1x 12,0x23,0; 1x 13,0x23,0	

¹⁾Avec bille ; pour douilles à carré à actionnement manuel

Tool-Check Automotive 1



Code	EAN		
05200995001	165343		1
		8001 A 1x 1/4"x87,0	
		870/1 1x 1/4"x25 ¹⁾	
		889/4/1 K 1x 1/4"x50	
		851/1 TZ PH 1x PH 1x25; 1x PH 2x25; 1x PH 3x25	
		867/1 TZ TORX® 1x TX 10x25; 1x TX 15x25; 1x TX 20x25; 1x TX 25x25; 1x TX 30x25; 1x TX 40x25	
		867/1 Z TORX® BO 1x TX 10x25; 1x TX 15x25; 1x TX 20x25; 1x TX 25x25; 1x TX 30x25	
		800/1 TZ 1x 1,0x5,5x25	
		840/1 Z Hex-Plus 1x 3,0x25; 1x 4,0x25; 1x 5,0x25; 1x 6,0x25; 1x 8,0x25	
		860/1 XZN 1x M 4x25; 1x M 5x25; 1x M 6x25; 1x M 8x25	
		873/1 Five Lobe 1x 20x25; 1x 25x25; 1x 27x25; 1x 30x25	
		8790 HMA 1x 5,5x23,0; 1x 6,0x23,0; 1x 7,0x23,0; 1x 8,0x23,0; 1x 10,0x23,0; 1x 12,0x23,0; 1x 13,0x23,0	

¹⁾Avec bille ; pour douilles à carré à actionnement manuel

Bit-Check 10 Zyklop Mini BiTorsion 1

De nombreux outils dans un espace ultra-réduit. Le classement par type de pointe et calibres permet un accès rapide aux embouts. Le mini-cliquet à embouts Wera. Réalisation 100 % acier forgé dans la masse. La fine denture (60 dents) du mécanisme du cliquet autorise un faible angle de reprise (6° seulement), pour un travail précis. Inversion gauche/droite aisée. Tête et manche ergonomiques.

- Mini-cliquet à embouts 1/4" plus embouts extra-rigides

Bit-Check 10 Zyklop Mini BiTorsion 1



Code	EAN		
05057418001	195951		1
		8001 A 1x 1/4"x87,0	
		⊕ 851/1 BTZ PH 1x PH 1x25; 1x PH 2x25	
		⊕ 855/1 BTZ PZ 1x PZ 1x25; 1x PZ 2x25	
		⊕ 867/1 TORX® BTZ 1x TX 15x25; 1x TX 20x25; 1x TX 25x25	
		⊙ 840/1 BTZ Hex-Plus 1x 4,0x25; 1x 5,0x25	

Bit-Check 10 Zyklop Mini 1

- Embouts extra-rigides, pour un usage universel

Bit-Check 10 Zyklop Mini 1



Code	EAN		
05073645001	168115		1
		8001 A 1x 1/4"x87,0	
		⊕ 851/1 Z PH 1x PH 1x25; 1x PH 2x25	
		⊕ 855/1 Z PZ 1x PZ 1x25; 1x PZ 2x25	
		⊕ 867/1 TORX® 1x TX 15x25; 1x TX 20x25; 1x TX 25x25	
		⊙ 840/1 Z Hex-Plus 1x 4,0x25; 1x 5,0x25	

Bicycle Set 1

Les spécialistes du cycle et cyclistes passionnés adorent bricoler les vélos. Wera propose un assortiment d'outils « Bicycle Set 1 » qui est particulièrement compact et rassemble les principaux outils nécessaires en une trousse textile.

La trousse très résistante contient un cliquet Zyklop Mini 1 et 10 embouts à technologie Wera spécialement adaptés aux besoins des cycles.

- Composition compacte de 12 outils pour les applications sur cycles, mobilité garantie
- Composition pratique pour le montage et les réparations aussi bien pros que privées
- Outils bien adaptés à l'usage courant sur vélos, VTT et E-Bikes
- Trousse robuste, compacte et n'abîmant pas les surfaces

Bicycle Set 1



Code	EAN			
05004170001	4013288 207623			1
		8001 A	1x 1/4"x87,0	
		899/4/1	1x 1/4"x100	
		851/1 Z PH	1x PH 2x25	
		867/1 TORX®	1x TX 10x25; 1x TX 25x25	
		840/1 Z Hex-Plus	1x 2,0x25; 1x 2,5x25; 1x 3,0x25; 1x 4,0x25; 1x 5,0x25; 1x 6,0x25; 1x 8,0x25	

Bicycle Set 3

Composition cycle avec cliquet, Embouts, Douilles et Porte-embout le tout très compact. Parfait pour un usage universel grâce à sa grande modularité.

Manche porte-embouts ergonomique Krafftform Plus rendant chaque usage simple et plaisant. Zone dure pour une rotation sans effort et zone tendre pour une parfaite transmission de la force.

Un cliquet pour plus de rapidité lorsque l'espace ne permet pas l'usage d'une visseuse. L'inverseur permet de visser et dévisser à convenance.

Rotation rapide grâce au moletage de la couronne. Utilisation très simple avec une seule main. Manche de clique ergonomique Krafftform assure une adaptation parfaite au doigts.

Le montage direct de l'embouts dans le cliquet assure en encombrement minimum.

Angle de reprise fin de 6° pour une précision maximum. Forgé en métal monobloc. Couple max. supérieur à 65 Nm.

Le porte-embouts Rapidaptor permet un changement très rapide des embouts à une seule main et sa bague flottante permet une précision supérieure de vissage.

Embouts extra-dur pour un usage universel. Série de douilles pour encore plus de combinaisons. Take it easy: marquage de couleur selon la taille pour trouver facilement le bon outil.

Le moletage permet un usage simple même avec les mains huileuses. Avec gorge à bille.

Pour vis et écrous 6 pans. Chrome Vanadium en finition mat.

- Composition compacte, pour cycles, de 39 outils de vissages pour un usage mobile
- Composition pratique pour le montage et les réparations aussi bien pros que privées
- Composition d'outils variés pour l'usage courant sur vélos, VTT et E-Bikes
- Pochette textile de protection compact et robuste
- Avec « Take it easy » : trouver facilement la bonne taille d'outil grâce à la couleur

Bicycle Set 3



Code	EAN			
05004172001	4013288 211248			1
		8001 A 1x 1/4"x87,0		
		813 1x 1/4"x78		
		889/4/1 K 1x 1/4"x50		
		870/1 1x 1/4"x25 ¹⁾		
		8790 HMA 1x 5,5x23,0; 1x 6,0x23,0; 1x 7,0x23,0; 1x 8,0x23,0; 1x 10,0x23,0; 1x 13,0x23,0; 1x 15,0x23,0		
		851/1 TZ PH 1x PH 1x25; 2x PH 2x25; 1x PH 3x25		
		867/1 TZ TORX® 1x TX 10x25; 1x TX 15x25; 2x TX 20x25; 2x TX 25x25; 1x TX 27x25; 1x TX 30x25; 1x TX 40x25		
		800/1 TZ 1x 0,5x4,0x25; 1x 0,6x4,5x25; 1x 1,0x5,5x25		
		840/1 Z Hex-Plus 1x 2,0x25; 1x 2,5x25; 1x 3,0x25; 1x 4,0x25; 1x 5,0x25; 1x 6,0x25; 1x 8,0x25		
		842/1 Z 1x 2,5x25; 1x 3,0x25; 1x 4,0x25; 1x 5,0x25; 1x 6,0x25		

¹⁾Avec bille ; pour douilles à carré à actionnement manuel

8001 A Zyklop Mini 1 Mini-cliquet à embouts 1/4" SB à emmanchement 1/4"

Le cliquet à embouts Wera. Maniement des plus aisés, même d'une seule main, en situation de vissage confinée. Réalisation 100 % acier forgé dans la masse.

La fine denture (60 dents) du mécanisme du cliquet autorise un faible angle de reprise (6° seulement), pour un travail précis. La molette permet un vissage rapide dans les espaces exigus où le « cliquetage » ne peut s'envisager. Inversion gauche/droite aisée. Tête et manche ergonomiques. Pour l'admission d'embouts et de douilles à emmanchement 1/4".

- Convient pour l'admission directe d'embouts à emmanchement hexagonal 1/4"
- Réalisation en acier 100 % forgé
- Couples de plus de 65 Nm
- Mécanisme de cliquet à denture fine pour un petit angle de reprise de 6°
- Idéal en situation de vissage confinée

8001 A Zyklop Mini 1 Mini-cliquet à embouts 1/4" SB à emmanchement 1/4"



Code	EAN			
05073230001	4013288 144638			1
		8001 A 1x 1/4"x87,0		
		870/1 1x 1/4"x25 ¹⁾		

¹⁾Avec bille ; pour douilles à carré à actionnement manuel

Cliquet Zyklop Mini 2

Zyklop Mini 2 permettant l'admission directe des douilles spéciales Wera Zyklop. La finesse des lignes combinée à une incroyable robustesse. Pour un vissage particulièrement rapide, même dans des endroits exigus. Partout où le vissage mécanique ou à l'aide d'un outil conventionnel est impossible faute de place, le Zyklop Mini 2 trouve un terrain d'application.

- Admission directe des douilles spéciales Zyklop
- Faible angle de reprise de 6° pour travaux précis
- Inversion gauche/droite aisée
- L'idéal pour les situations de montage dans les endroits particulièrement exigus

Cliquet Zyklop Mini 2



	EAN								
Code	4013288	mm							
05003660001	179616	107							1

8008 A Cliquet Zyklop Mini 3 à emmanchement 1/4"

Le cliquet 1/4" Wera Zyklop Mini 3. Utilisation simple à une main lorsqu'il n'y a que peu de place.

Forgé en métal monobloc. Mécanique à 60 dents et angle de reprise de 6° pour un travail de précision.

Le moletage de la couronne assure la rapidité de vissage lorsqu'il n'y a pas de place pour cliqueter. Levier d'inversion. Manche et tête ergonomiques.

- Mini-cliquet pour l'admission directe d'écrous 1/4"
- Forgé en métal monobloc pour plus de 65 Nm de résistance
- Mécanisme de cliquet à denture fine pour un petit angle de reprise de 6°
- Inversion gauche/droite aisée
- Idéal en situation de vissage confinée

8008 A Cliquet Zyklop Mini 3 à emmanchement 1/4"









	EAN								
Code	4013288		mm						
05003793001	211699	1/4"	87,0						1

**8790 FA Douille à carré Zyklop avec emmanchements
1/4" et hexagonal Hex 11**

Douille Zyklop à emmanchement carré 1/4" et six pans Hex, pour le vissage manuel avec un cliquet 1/4".

8790 FA Douille à carré Zyklop avec emmanchements 1/4" et hexagonal Hex 11



	EAN							
Code	4013288	mm	mm	mm	mm	mm	mm	
05003665001	179623	4,0	9,5	6,4	11,8	18,0		1
05003666001	179630	4,5	9,5	7,0	11,8	18,0		1
05003667001	179647	5,0	9,5	7,6	11,8	18,0		1
05003668001	179654	5,5	9,5	8,2	11,8	18,0		1
05003669001	179661	6,0	9,5	9,2	11,8	18,0		1
05003670001	183408	7,0	9,5	10,4	11,8	18,0		1
05003675001	179678	8,0	9,5	11,5	11,8	18,0		1
05003690001	179685	10,0	9,5	13,8	11,8	18,0		1
05003684001	183415	12,0	9,5	16,8	11,8	18,0		1
05003685001	179692	13,0	9,5	17,8	11,8	18,0		1



Joker : Meilleur en tout

Très faible angle de reprise

Butée terminale pour un vissage plus rapide

Fonction de retenue bien pratique

Sécurité accrue, avec effet antidérapant

Clé mixte à cliquet haute qualité signée Wera : Tout ce qu'une clé doit être capable de faire. Et bien davantage encore. En plus rapide, en mieux, en plus esthétique. Bref, un vrai Joker ! La nouvelle génération des clés mixtes à cliquet. Pour vis à tête hexagonale / écrous hexagonaux. Avec fonction de retenue assurée par une plaque métallique implantée dans la fourche, réduisant le risque d'égarer vis et écrous.

La plaque métallique interchangeable située dans la fourche bloque les vis et les écrous grâce à ses dents extra-dures et diminue le risque de ripage. La butée terminale intégrée est à même d'empêcher le glissement vertical hors de la tête de vis et permet le déploiement de couples élevés. La morphologie dodécagonale engendre une liaison géométrique intime avec la vis ou l'écrou, réduisant le risque de ripage.

L'angle de reprise de 30° seulement côté fourche permet d'éviter le retournement laborieux de la clé lors du vissage. Mécanisme à cliquet à denture exceptionnellement fine (80 dents) côté œillet, offrant un maximum de souplesse même aux endroits exigus. Le forgeage à géométrie spécialement étudiée assure une transmission de couple élevée et une haute résistance à la flexion.

Réalisation en acier chrome-molybdène performant, avec revêtement nickel-chrome pour une haute tenue à la corrosion. Avec repéreur d'outil « Take it easy » : identification des calibres par couleur.

- Avec fonction de retenue très pratique, assurée par une platine métallique dans la fourche
- Fini le dérapage grâce à la butée !
- La géométrie 12 pans réduit le risque de dérapage
- Angle de reprise de seulement 30°
- Avec « Take it easy » : trouver facilement la bonne taille d'outil grâce à la couleur

6000 Clés mixtes à cliquet Joker



Code	EAN							
Code	EAN		mm	mm	mm	mm	mm	
05073268001	167309		8	144	20	5,5	18	3
05073270001	164360		10	159	22	5,5	21	3
05073271001	167316		11	165	25	6,3	22	3
05073272001	167323		12	170,7	26,3	6,6	25	3
05073273001	164377		13	177	27,3	7	25	3
05073274001	167330		14	188	29,3	7,5	28	3
05073275001	167347		15	200	32,3	7,8	28,5	3
05073276001	167392		16	212	35	8,2	32,7	3
05073277001	164384		17	224	37,2	8,5	32,7	3
05073278001	167408		18	235	39	9	33,8	3
05073279001	164391		19	246	42	9,5	34,8	3

6000 Clés mixtes à cliquet Joker, syst. impérial



Code	EAN							
Code	EAN			mm	mm	mm	mm	
05073280001	167354		5/16"	144	20	5,5	18	3
05073281001	167361		3/8"	159	22	5,5	21	3
05073282001	167378		7/16"	165	25	6,3	22	3
05073283001	167385		1/2"	177	27,3	7	25	3
05073284001	167415		9/16"	188	29,3	7,5	28	3
05073285001	167422		5/8"	212	35	8,2	32,7	3
05073286001	167439		11/16"	235	39	9	33,8	3
05073287001	167446		3/4"	246	42	9,5	34,8	3

6000 Joker 11 Set 1 Jeu de clés mixtes à cliquet

- Sous robuste pochette pliante

6000 Joker 11 Set 1 Jeu de clés mixtes à cliquet

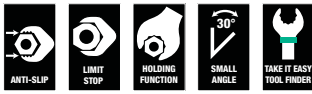

Code		EAN		
		4013288		
05020013001	167521			1
6000 Joker 1x 8x144; 1x 10x159; 1x 11x165; 1x 12x170,7; 1x 13x177; 1x 14x188; 1x 15x200; 1x 16x212; 1x 17x224; 1x 18x235; 1x 19x246				

6000 Joker 8 Imperial Set 1 Jeu de clés mixtes à cliquet, syst. impérial

- Sous robuste pochette pliante

6000 Joker 8 Imperial Set 1 Jeu de clés mixtes à cliquet, syst. impérial



Code		EAN		
		4013288		
05020012001	167514			1
6000 Joker Imperial 1x 5/16"x144; 1x 3/8"x159; 1x 7/16"x165; 1x 1/2"x177; 1x 9/16"x188; 1x 5/8"x212; 1x 11/16"x235; 1x 3/4"x246				

6000/6002 Joker 6 Set 1 Jeu de clés mixtes à cliquet / clés double fourche

- La double fourche Joker se prête idéalement au (contre-)serrage de vis et d'écrous.
- Sous robuste pochette pliante

6000/6002 Joker 6 Set 1 Jeu de clés mixtes à cliquet / clés double fourche



Code		EAN		
		4013288		
05020022001	173034			1
6000 Joker 1x 10x159; 1x 13x177; 1x 17x224; 1x 19x246				
6002 Joker Double 1x 10x13x167; 1x 17x19x235				

6000 Joker 4 Set 1 Jeu de clés mixtes à cliquet

- Sous robuste pochette pliante

6000 Joker 4 Set 1 Jeu de clés mixtes à cliquet



Code		EAN		
		4013288		
05073290001	164407			1
6000 Joker 1x 10x159; 1x 13x177; 1x 17x224; 1x 19x246				

6000 Joker 4 Imperial Set 1 Jeu de clés mixtes à cliquet, syst. impérial

- Sous robuste pochette pliante

6000 Joker 4 Imperial Set 1 Jeu de clés mixtes à cliquet, syst. impérial



Code	EAN		
05073295001	167460		1
		6000 Joker Imperial 1x 7/16"x165; 1x 1/2"x177; 1x 9/16"x188; 1x 3/4"x246	

6001 Joker Switch

Clé mixte à cliquet Joker coudée côté cliquet et à levier d'inversion. Avec fonction de retenue assurée par une plaque métallique implantée dans la fourche, réduisant le risque d'égarer vis et écrous. La butée terminale intégrée est à même d'empêcher le glissement vertical hors de la tête de vis et permet le déploiement de couples élevés.

La plaque métallique interchangeable située dans la fourche bloque les vis et les écrous grâce à ses dents extra-dures et diminue le risque de ripage. La morphologie dodécagonale engendre une liaison géométrique intime avec la vis ou l'écrou, réduisant le risque de ripage.

L'angle de reprise de 30° seulement côté fourche permet d'éviter le retournement laborieux de la clé lors du vissage. e de reprise de 30° seulement côté fourche permet d'éviter le retournement laborieux de la clé lors du vissage.

Mécanisme à inversion du cliquet à denture exceptionnellement fine (80 dents) côté œillet, offrant un maximum de souplesse même aux endroits exigus. Précision du mécanisme du cliquet audible au déclic.

Le robuste élément d'encliquetage en deux parties assure en outre une extrême stabilité. Côté cliquet coudé à 15° pour des travaux sûrs à couples élevés. Le forgeage à géométrie spécialement étudiée assure une transmission de couple élevée et une haute résistance à la flexion.

Réalisation en acier chrome-molybdène performant, avec revêtement nickel-chrome pour une haute tenue à la corrosion. Avec repéreur d'outils « Take it easy » d'identification des calibres par couleur.

- Avec fonction de retenue très pratique, assurée par une platine métallique dans la fourche
- Fini le dérapage grâce à la butée !
- Avec « Take it easy » : trouver facilement la bonne taille d'outil grâce à la couleur

6001 Clés mixtes à cliquet Joker Switch, à inversion



Code	EAN							
05020064001	184696	8	144	20,3	5,5	18	3	
05020065001	183903	10	159	23	5,5	21,5	3	
05020066001	183910	11	165	24,3	6,3	22	3	
05020067001	183927	12	171	26,3	6,6	25	3	
05020068001	184702	13	179	27,3	7	26	3	
05020069001	184719	14	187	30	7,5	28	3	
05020070001	184726	15	199	32	7,8	28,8	3	
05020071001	184733	16	213	35	8,2	31,7	3	
05020072001	184740	17	225	37	8,5	33	3	
05020073001	184757	18	234	39,5	9	34	3	
05020074001	184764	19	246	42	9,5	34,7	3	

6001 Clés mixtes à cliquet Joker Switch, à inversion, syst. impérial



Code	EAN							
05020075001	184788	5/16"	144	20,3	5,5	18	3	
05020076001	184795	3/8"	159	23	5,5	21,5	3	
05020077001	184801	7/16"	165	24,3	6,3	22	3	
05020078001	184818	1/2"	171	26,3	6,6	25	3	
05020079001	184825	9/16"	187	30	7,5	28	3	
05020080001	184832	5/8"	213	35	8,2	31,7	3	
05020081001	184849	11/16"	234	39,5	9	34	3	
05020082001	184771	3/4"	246	42	9,5	34,7	3	

6002 Clés double fourche Joker

- Avec fonction de retenue très pratique, assurée par une platine métallique dans la fourche
- Fini le dérapage grâce à la butée !
- La géométrie 12 pans réduit le risque de dérapage
- Angle de reprise de seulement 30°
- Avec « Take it easy » : trouver facilement la bonne taille d'outil grâce à la couleur

6002 Clés double fourche Joker



Code	EAN								
05003760001	173010	10	23	13	27	5,5	3		
05003765001	173027	17	37	19	42	8,5	3		
05020260001 ¹⁾	212764	20	48	22	51	10	3		
05020261001 ¹⁾	212771	22	48	24	51	10	3		
05020262001 ¹⁾	212788	24	51	27	60	11	3		
05020263001 ¹⁾	212795	27	63	32	66	12	3		
05020264001 ¹⁾	212801	30	63	32	66	12	3		

¹⁾ Disponible à partir de mai 2020

6001 Joker Switch 11 Set 1 Jeu de clés mixtes à cliquet

- Housse textile compacte de grande robustesse, faible poids et volume

6001 Joker Switch 11 Set 1 Jeu de clés mixtes à cliquet



Code	EAN		
05020091001	184160		1
6001 Joker Switch 1x 8x144; 1x 10x159; 1x 11x165; 1x 12x171; 1x 13x179; 1x 14x187; 1x 15x199; 1x 16x213; 1x 17x225; 1x 18x234; 1x 19x246			

6001 Joker Switch 8 Imperial Set 1 Jeu de clés mixtes à cliquet, syst. impérial

- Housse textile compacte de grande robustesse, faible poids et volume

6001 Joker Switch 8 Imperial Set 1 Jeu de clés mixtes à cliquet, syst. impérial



Code	EAN		
	4013288		
05020093001	184153		1
		6001 Joker Switch Imperial 1x 5/16"x144; 1x 3/8"x159; 1x 7/16"x165; 1x 1/2"x171; 1x 9/16"x187; 1x 5/8"x213; 1x 11/16"x234; 1x 3/4"x246	

6001 Joker Switch 4 Set 1 Jeu de clés mixtes à cliquet

- Sous robuste pochette pliante

6001 Joker Switch 4 Set 1 Jeu de clés mixtes à cliquet

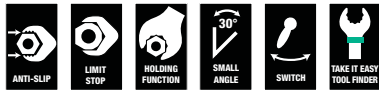

Code	EAN		
	4013288		
05020090001	184139		1
		6001 Joker Switch 1x 10x159; 1x 13x179; 1x 17x225; 1x 19x246	

6001 Joker Switch 4 Imperial Set 1 Jeu de clés mixtes à cliquet, syst. impérial

- Sous robuste pochette pliante

6001 Joker Switch 4 Imperial Set 1 Jeu de clés mixtes à cliquet, syst. impérial



Code	EAN		
	4013288		
05020092001	184146		1
		6001 Joker Switch Imperial 1x 7/16"x165; 1x 1/2"x171; 1x 9/16"x187; 1x 3/4"x246	

6003 Clés mixtes Joker

Comme les espaces de montage pour les travaux de vissage deviennent de plus en plus exigus, il faut des outils qui permettent aux utilisateurs de bien travailler même dans ces situations. Les espaces de montage étroits nécessitent des points d'ancrage supplémentaires de l'outil. Est-il possible de modifier les clés mixtes de manière à augmenter leurs possibilités d'ancrage ?

La fourche pivotant à 7,5° et la forme dodécagonale permettent de doubler les points d'ancrage. Lors de la rotation répétée à 180° de la clé dans l'axe longitudinal pendant le vissage, il existe quatre possibilités d'ancrage et les écrous ou têtes de vis peuvent être « agrippés » tous les 15°. La Joker 6003 avec la forme astucieuse de sa fourche augmente considérablement le spectre d'utilisation dans les espaces de montage exigus.

La Joker 6003 trouve pour ainsi dire d'elle-même le point d'ancrage suivant à chaque rotation. Le côté œil, fin mais robuste, est coudé à 15° par rapport à l'axe de l'outil.

Le traitement de surface haut de gamme assure une protection anticorrosion supérieure durable. Avec repéreur d'outils Take it easy : code couleur en fonction de la taille.

- Particulièrement bien adapté aux espaces exigus
- La forme spéciale de la fourche élargit les possibilités d'ancrage de l'outil
- Le faible angle de reprise de la fourche « agrippe » la vis tous les 15°
- Côté œil fin coudé à 15°
- Avec « Take it easy » : trouver facilement la bonne taille d'outil grâce à la couleur

6003 Clé mixte Joker



Code	EAN							
05020200001	212528		mm	mm	mm	mm	mm	
05020201001	212542		8	115	19	4,5	12,5	3
05020202001	212559		10	125	22	5	15	3
05020203001	212566		11	135	24,5	5	17	3
05020204001	212696		12	148	26	5,5	18	3
05020205001	212702		13	160	27	6	19	3
05020206001	212719		14	167	29	6	20	3
05020207001	212726		15	174	32	6	22	3
05020208001	212733		16	182	35	6,5	23	3
05020209001	212740		17	190	38	6,5	24,5	3
05020210001	212757		18	210	39	7,5	26	3
			19	230	42	7,5	27,5	3

6003 Clé mixte Joker, système impérial



Code	EAN							
05020211001	212979		mm	mm	mm	mm	mm	
05020212001	212986		5/16"	115	19	4,5	12,5	3
05020213001	212993		3/8"	125	22	5	15	3
05020214001	213006		7/16"	135	24,5	5	17	3
05020215001	213013		1/2"	160	26	6	19	3
05020216001	213020		9/16"	167	29	6	20	3
05020217001	213037		5/8"	182	35	6,5	23	3
05020218001	213044		11/16"	210	40	7,5	26	3
			3/4"	230	42	7,5	27,5	3

6003 Joker 11 Set 1 Jeu de clés mixtes

- Sous robuste pochette pliante

6003 Joker 11 Set 1 Jeu de clés mixtes



Code	EAN		
05020231001	214195		1
		6003 Joker 1x 8x115; 1x 10x125; 1x 11x135; 1x 12x148; 1x 13x160; 1x 14x167; 1x 15x174; 1x 16x182; 1x 17x190; 1x 18x210; 1x 19x230	

6003 Joker 8 Imperial Set 1 Jeu de clés mixtes, système impérial

- Sous robuste pochette pliante

6003 Joker 8 Imperial Set 1 Jeu de clés mixtes, système impérial



Code	EAN		
05020241001	4013288 214201		1
		6003 Joker Imperial 1x 5/16"x115; 1x 3/8"x125; 1x 7/16"x135; 1x 1/2"x160; 1x 9/16"x167; 1x 5/8"x182; 1x 11/16"x210; 1x 3/4"x230	

6003 Joker 5 Set 1 Jeu de clés mixtes

- Sous robuste pochette pliante

6003 Joker 5 Set 1 Jeu de clés mixtes



Code	EAN		
05020230001	4013288 214171		1
		6003 Joker 1x 8x115; 1x 10x125; 1x 13x160; 1x 17x190; 1x 19x230	

6003 Joker 5 Imperial Set 1 Jeu de clés mixtes, système impérial

- Sous robuste pochette pliante

6003 Joker 5 Imperial Set 1 Jeu de clés mixtes, système impérial



Code	EAN		
05020240001	4013288 214188		1
		6003 Joker Imperial 1x 5/16"x115; 1x 3/8"x125; 1x 1/2"x160; 1x 9/16"x167; 1x 3/4"x230	

6004 Clé à fourche auto-ajustable Joker

De nombreux utilisateurs souhaitent un outil de vissage universel avec un éventail d'applications le plus large possible. Un seul outil devrait suffire pour plusieurs dimensions métriques et impériales.

Il faudrait qu'il s'adapte automatiquement aux différentes tailles de vis. Il faudrait qu'il agrippe fermement sans rien endommager et permette de travailler rapidement. Les mors parallèles réglables en continu remplacent plusieurs clés mixtes de dimension unique.

La taille nécessaire se règle sans paliers automatiquement au contact des vis ou des écrous hexagonaux. Le mécanisme de levier intégré serre fermement la vis ou l'écrou entre les mors, ce qui réduit considérablement le risque de dérapage ou d'endommagement de la pièce.

Grâce à la fonction cliquet, le vissage se fait rapidement, uniformément et sans désengagement de la clé. Les prismes permettent un angle de reprise de seulement 30°.

La conception à une seule branche associée à la fonction cliquet et au prisme permet de travailler même dans les espaces réduits.

La Joker 6004 réglable est l'outil de vissage universel. Auto-ajustable. Dynamique. À cliquet.

- La Joker 6004 remplace toutes les clés de serrage dans la plage de dimensions indiquée (métrique ou impériale)
- Saisie en continu et automatique des vis et écrous hexagonaux
- Le mécanisme de levier à l'admission dans la clé évite tout risque de dérapage ou d'endommagement
- Vissage rapide et continu sans désengagement de la clé grâce à la fonction cliquet mécanique
- Angle de reprise de seulement 30° grâce au positionnement dans les prismes de la fourche

6004 Clé à fourche auto-ajustable Joker S



	EAN						
Code	4013288	mm		mm	mm		
05020100001	211729	10-13	7/16"-1/2"	154	10		3

6004 Clé à fourche auto-ajustable Joker L



	EAN						
Code	4013288	mm		mm	mm		
05020101001	214706	16-19	5/8"-3/4"	224	14		3

6004 Clé à fourche auto-ajustable Joker XXL



	EAN						
Code	4013288	mm		mm	mm		
05020102001	214713	24-32	1 5/16"-1 1/4"	322	20		3

Hex-Plus - Permet aux vis à six pans creux de durer plus longtemps

La déformation de la vis est diminuée

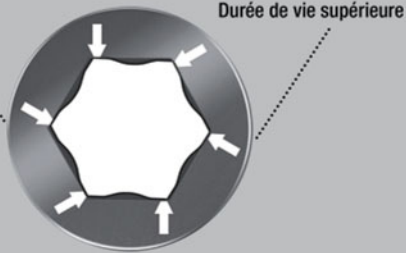

Kraftform Stainless : en acier inoxydable pour éviter la rouille

Matériau inox permettant d'éviter la rouille erratique

Aptitude à l'atelier - garantie par trempé cryogénique sous vide

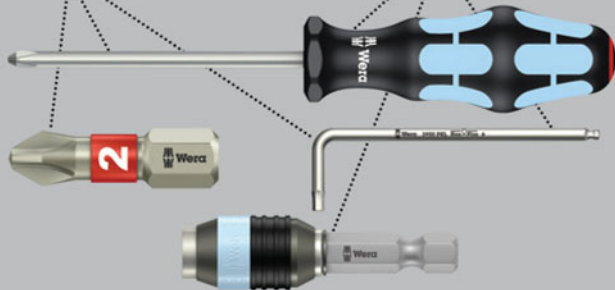

Jeu de clés mâles coudées haute qualité signées Wera, acier inoxydable, pour vis six pans creux. L'acier inoxydable évite la transmission de rouille erratique.

Le profil Hex-Plus offre des surfaces d'appui plus vastes dans la tête de vis. L'effet d'entaille est ce faisant réduit au minimum, la destruction de la tête de la vis quasiment éliminée.

Tête hexagonale à extrémité sphérique sur la partie longue : cette forme sphérique permet de faire basculer ou pivoter l'axe de l'outil par rapport à celui de la vis, autorisant un vissage « en coin ». Avec repéreur d'outils « Take it easy » : à repérage couleur des calibres. Sous clip dédié, quasi inusable.

- Pour éviter les problèmes de rouille: visser l'inox avec de l'inox!
- Hex-Plus conférant une longévité supérieure aux vis à six pans creux
- Avec « Take it easy » : trouver facilement la bonne taille d'outil grâce à la couleur
- Clip en matériau très résistant pour une grande longévité
- Gainage de couleur assurant une bonne prise en main, surtout à basses températures

3950/9 Hex-Plus Multicolour Stainless 1 Jeu de clés mâles coudées, syst. métrique, acier inoxydable



Code	EAN			
05022669001	4013288			
	185211			1
		○	3950 SPKL Multicolour 1x 1,5x90; 1x 2,0x101; 1x 2,5x112; 1x 3,0x123; 1x 4,0x137; 1x 5,0x154; 1x 6,0x172; 1x 8,0x195; 1x 10,0x224	

3950/9 Hex-Plus Stainless 1 Jeu de clés mâles coudées, syst. métrique, acier inoxydable



Code	EAN			
05022720001	4013288			
	111364			10
		○	3950 PKL 1x 1,5x90; 1x 2,0x101; 1x 2,5x112; 1x 3,0x123; 1x 4,0x137; 1x 5,0x154; 1x 6,0x172; 1x 8,0x195; 1x 10,0x224	

3950/9 Hex-Plus Stainless 1 SB Jeu de clés mâles coudées, syst. métrique, acier inoxydable

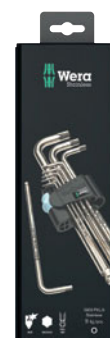

Code	EAN			
05073544001	4013288			
	180377	○	3950 PKL 1x 1,5x90; 1x 2,0x101; 1x 2,5x112; 1x 3,0x123; 1x 4,0x137; 1x 5,0x154; 1x 6,0x172; 1x 8,0x195; 1x 10,0x224	1

3950/9 Hex-Plus Imperial Stainless 1 Jeu de clés mâles coudées, syst. impérial, acier inoxydable

- Sous robuste pochette pliante

3950/9 Hex-Plus Imperial Stainless 1 Jeu de clés mâles coudées, syst. impérial, acier inoxydable



Code		EAN		1
05022721001		4013288 117281		
		3950 PKL inch 1x 3/32"x112; 1x 7/64"x119; 1x 1/8"x123; 1x 9/64"x130; 1x 5/32"x137; 1x 3/16"x154; 1x 1/4"x185; 1x 5/16"x195; 1x 3/8"x224		

950/9 Hex-Plus Multicolour HF 1 Jeu de clés mâles coudées, syst. métrique, BlackLaser, avec fonction de retenue

- Clés mâles coudées à fonction de retenue pour vis à six pans creux
- Avec 6 pans sphérique sur la partie longue
- Gainage de couleur assurant une bonne prise en main, surtout à basses températures

950/9 Hex-Plus Multicolour HF 1 Jeu de clés mâles coudées, syst. métrique, BlackLaser, avec fonction de retenue



Code		EAN		1
05022210001		4013288 188403		
		950 SPKL Multicolour 1x 1,5x90; 1x 2,0x101; 1x 2,5x112		
		950 SPKL HF Multicolour 1x 3,0x123; 1x 4,0x137; 1x 5,0x154; 1x 6,0x172; 1x 8,0x195; 1x 10,0x224		

950/9 Hex-Plus Multicolour 1 Jeu de clés mâles coudées, syst. métrique, BlackLaser

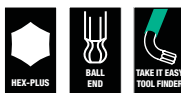

Code		EAN		5
05022089001		4013288 180841		
		950 SPKL Multicolour 1x 1,5x90; 1x 2,0x101; 1x 2,5x112; 1x 3,0x123; 1x 4,0x137; 1x 5,0x154; 1x 6,0x172; 1x 8,0x195; 1x 10,0x224		

950/9 Hex-Plus Multicolour 1 SB Multicolour Jeu de clés mâles coudées, syst. métrique, BlackLaser



Code		EAN		1
05073593001		4013288 165688		
		950 SPKL Multicolour 1x 1.5x90; 1x 2.0x101; 1x 2.5x112; 1x 3.0x123; 1x 4.0x137; 1x 5.0x154; 1x 6.0x172; 1x 8.0x195; 1x 10.0x224		

Clés coudées maintenues par clip bicomposant

Positionnement sûr des clés coudées dans le clip

Le 100% caoutchouc permet d'accroître la durée de vie

Mécanisme commode d'ouverture et de fermeture

Repérage des calibres sur le clip

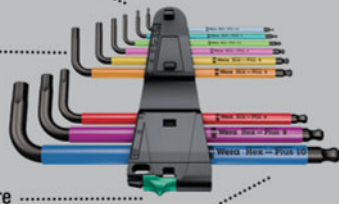

- Finition courte

950/9 Hex-Plus Multicolour 2 Jeu de clés mâles coudées, syst. métrique, BlackLaser

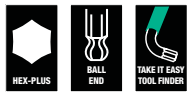

Code	EAN		
05133164001	4013288 207517		1
		○ 950 SPKS Multicolour 1x 1,5x50; 1x 2,0x56; 1x 2,5x63; 1x 3,0x71; 1x 4,0x80; 1x 5,0x90; 1x 6,0x100; 1x 8,0x112; 1x 10,0x125	

950/9 Hex-Plus Multicolour Imperial 1 Jeu de clés mâles coudées, syst. impérial, BlackLaser

- Sous robuste pochette pliante

950/9 Hex-Plus Multicolour Imperial 1 Jeu de clés mâles coudées, syst. impérial, BlackLaser



Code	EAN		
05022639001	4013288 182593		1
		○ 950 SPKL inch 1x 5/64"x101; 1x 3/32"x112; 1x 1/8"x123; 1x 5/32"x137; 1x 3/16"x154; 1x 7/32"x172; 1x 1/4"x185; 1x 5/16"x195; 1x 3/8"x224	

950/7 Hex-Plus Multicolour Magnet 1 Jeu magnétique de clés mâles coudées, syst. métrique, BlackLaser

- La fixation magnétique de la vis sur la clé mâle coudée s'avère souvent utile. Les clips Wera à bloc de magnétisation permettent en un tour de main l'aimantation ou la désaimantation des clés.

950/7 Hex-Plus Multicolour Magnet 1 Jeu magnétique de clés mâles coudées, syst. métrique, BlackLaser



Code	EAN		
05022534001	4013288 183750		5
		○ 950 SPKL 1x 1,5x90; 1x 2,0x101; 1x 2,5x112; 1x 3,0x123; 1x 4,0x137; 1x 5,0x154; 1x 6,0x172	

950/9 L Hex-Plus HF 1 Jeu de clés mâles coudées, syst. métrique, chromées, avec fonction de retenue

- L'extrémité sphérique TORX® sur la partie longue permet un travail de biais
- Haute tenue à la corrosion grâce au chromage

950/9 L Hex-Plus HF 1 Jeu de clés mâles coudées, syst. métrique, chromées, avec fonction de retenue



Code	EAN		
05022130001	4013288 207227		1
		○ 950 L 1x 1,5x90 ¹⁾ ; 1x 2,0x100; 1x 2,5x112	
		○ 950 L HF 1x 3,0x126; 1x 4,0x140; 1x 5,0x160; 1x 6,0x180; 1x 8,0x200; 1x 10,0x219	

¹⁾hexagonal standard

950/9 Hex-Plus 1 Jeu de clés mâles coudées, syst. métrique, chromées

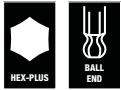

Code		EAN		
		4013288		
05022087001	104816			10
		○	950 PKL 1x 1,5x90 ¹⁾ ; 1x 2,0x100; 1x 2,5x112; 1x 3,0x126; 1x 4,0x140; 1x 5,0x160; 1x 6,0x180; 1x 8,0x200; 1x 10,0x219	

¹⁾hexagonal standard

950/9 Hex-Plus 1 SB Jeu de clés mâles coudées, syst. métrique, chromées



Code		EAN		
		4013288		
05073391001	030160	○	950 PKL 1x 1,5x90 ¹⁾ ; 1x 2,0x100; 1x 2,5x112; 1x 3,0x126; 1x 4,0x140; 1x 5,0x160; 1x 6,0x180; 1x 8,0x200; 1x 10,0x219	1

¹⁾hexagonal standard

950/9 Hex-Plus 2 Jeu de clés mâles coudées, syst. métrique, chromées



Code		EAN		
		4013288		
05021909001	111937			10
		○	950 L 1x 1,5x90 ¹⁾ ; 1x 2,0x100; 1x 2,5x112; 1x 3,0x126; 1x 4,0x140; 1x 5,0x160; 1x 6,0x180; 1x 8,0x200; 1x 10,0x219	

¹⁾hexagonal standard

950/9 Hex-Plus 3 Jeu de clés mâles coudées, syst. métrique, chromées

- Finition courte
- Avec 6 pans sphérique sur la partie longue

950/9 Hex-Plus 3 Jeu de clés mâles coudées, syst. métrique, chromées



Code		EAN		
		4013288		
05133163001	112255			10
		○	950 PKS 1x 1,5x50 ¹⁾ ; 1x 2,0x56; 1x 2,5x63; 1x 3,0x71; 1x 4,0x80; 1x 5,0x90; 1x 6,0x100; 1x 8,0x112; 1x 10,0x125	

¹⁾hexagonal standard

950/9 Hex-Plus 4 Jeu de clés mâles coudées, syst. métrique, chromées

- Une jambe extra-courte, utilisable sur les vis difficilement accessibles
- Avec 6 pans sphérique sur la partie longue

950/9 Hex-Plus 4 Jeu de clés mâles coudées, syst. métrique, chromées

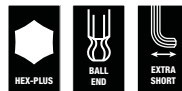

Code		EAN		
		4013288		
05073594001	139177			1
		○	950 PKLS 1x 1,5x90 ¹⁾ ; 1x 2,0x100; 1x 2,5x112; 1x 3,0x126; 1x 4,0x140; 1x 5,0x160; 1x 6,0x180; 1x 8,0x200; 1x 10,0x219	

¹⁾hexagonal standard

950/9 Hex-Plus 5 Jeu de clés mâles coudées, syst. métrique, chromées

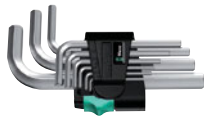

Code	EAN		
05021406001	4013288 111890		10
		950 1x 1,5x45 ¹⁾ ; 1x 2,0x50; 1x 2,5x56; 1x 3,0x63; 1x 4,0x70; 1x 5,0x80; 1x 6,0x90; 1x 8,0x100; 1x 10,0x112	

¹⁾hexagonal standard.

950/9 Hex-Plus 6 Jeu de clés mâles coudées, syst. métrique, BlackLaser

- BlackLaser pour une protection élevée contre la corrosion et une haute longévité

950/9 Hex-Plus 6 Jeu de clés mâles coudées, syst. métrique, BlackLaser



Code	EAN		
05022086001	4013288 104809		10
		950 PKL BM 1x 1,5x90 ¹⁾ ; 1x 2,0x100; 1x 2,5x112; 1x 3,0x126; 1x 4,0x140; 1x 5,0x160; 1x 6,0x180; 1x 8,0x200; 1x 10,0x219	

¹⁾hexagonal standard

950/9 Hex-Plus 6 SB Jeu de clés mâles coudées, syst. métrique, BlackLaser



Code	EAN		
05073596001	4013288 106414		1
		950 PKL BM 1x 1,5x90 ¹⁾ ; 1x 2,0x100; 1x 2,5x112; 1x 3,0x126; 1x 4,0x140; 1x 5,0x160; 1x 6,0x180; 1x 8,0x200; 1x 10,0x219	

¹⁾hexagonal standard

950/9 Hex-Plus 7 Jeu de clés mâles coudées, syst. métrique, BlackLaser

- Finition courte

950/9 Hex-Plus 7 Jeu de clés mâles coudées, syst. métrique, BlackLaser



Code	EAN		
05021737001	4013288 112286		10
		950 BM 1x 1,5x45 ¹⁾ ; 1x 2,0x50; 1x 2,5x56; 1x 3,0x63; 1x 4,0x70; 1x 5,0x80; 1x 6,0x90; 1x 8,0x100; 1x 10,0x112	

¹⁾hexagonal standard

950/7 Hex-Plus Magnet 1 Jeu magnétique de clés mâles coudées, syst. métrique, chromées

- La fixation magnétique de la vis sur la clé mâle coudée s'avère souvent utile. Les clips Wera à bloc de magnétisation permettent en un tour de main l'aimantation ou la désaimantation des clés.

950/7 Hex-Plus Magnet 1 Jeu magnétique de clés mâles coudées, syst. métrique, chromées



Code	EAN		
05022101001	4013288 111968		10
		950 PKL 1x 1,5x90 ¹⁾ ; 1x 2,0x100; 1x 2,5x112; 1x 3,0x126; 1x 4,0x140; 1x 5,0x160; 1x 6,0x180	

¹⁾hexagonal standard

950/7 Hex-Plus 1 Jeu de clés mâles coudées, syst. métrique, chromées

- Avec 6 pans sphérique sur la partie longue

950/7 Hex-Plus 1 Jeu de clés mâles coudées, syst. métrique, chromées



Code	EAN		
05022181001	111883		10
		○ 950 PKL 1x 1,5x90 ¹⁾ ; 1x 2,0x100; 1x 2,5x112; 1x 3,0x126; 1x 4,0x140; 1x 5,0x160; 1x 6,0x180	

¹⁾hexagonal standard

950/13 Hex-Plus Imperial 1 Jeu de clés mâles coudées, syst. impérial, BlackLaser

- BlackLaser pour une protection élevée contre la corrosion et une haute longévité
- Avec 6 pans sphérique sur la partie longue

950/13 Hex-Plus Imperial 1 Jeu de clés mâles coudées, syst. impérial, BlackLaser



Code	EAN		
05021728001	111982		10
		○ 950 PKL inch 1x 0,05"x83 ¹⁾ ; 1x 1/16"x91 ¹⁾ ; 1x 5/64"x100; 1x 3/32"x112; 1x 7/64"x119; 1x 1/8"x126; 1x 9/64"x132; 1x 5/32"x140; 1x 3/16"x160; 1x 7/32"x180; 1x 1/4"x190; 1x 5/16"x200; 1x 3/8"x212	

¹⁾hexagonal standard

950/9 Hex-Plus Imperial 1 Jeu de clés mâles coudées, syst. impérial, BlackLaser



Code	EAN		
05022171001	111975		10
		○ 950 PKL inch 1x 5/64"x100; 1x 3/32"x112; 1x 1/8"x126; 1x 5/32"x140; 1x 3/16"x160; 1x 7/32"x180; 1x 1/4"x190; 1x 5/16"x200; 1x 3/8"x212	

950/9 Hex-Plus Imperial 1 SB Jeu de clés mâles coudées, syst. impérial, BlackLaser



Code	EAN		
05133180001	154118	○ 950 PKL inch 1x 5/64"x100; 1x 3/32"x112; 1x 1/8"x126; 1x 5/32"x140; 1x 3/16"x160; 1x 7/32"x180; 1x 1/4"x190; 1x 5/16"x200; 1x 3/8"x212	1

Bicycle Set 4

Clés coudées très confortables par la rondeur du profil et le surgainage pour l'usage sur vélos. Le gainage assure un confort maximum et protège les doigts lorsqu'il fait froid.

Toutes les clés coudées sont facilement reconnaissables par la couleur et un grand marquage. Pour vis à 6 pans creux et TORX®. En pochette légère et robuste.

- Pochette pratique et légère pour plus de mobilité



Bicycle Set 4



Code	EAN		
05004173001	211446		1
		○ 950 SPKL Multicolour 1x 2,0x101; 1x 2,5x112	
		○ 950 SPKL HF Multicolour 1x 3,0x123; 1x 4,0x137; 1x 5,0x154; 1x 6,0x172; 1x 8,0x195	
		⚙ 967 SXL TORX® HF Multicolour 1x TX 10x112; 1x TX 25x154	

3950 SPKL Multicolour Clés mâles coudées, syst. métrique, acier inoxydable

Clé mâle coudée haute qualité signée Wera, acier inoxydable, pour vis six pans creux. L'acier inoxydable évite la transmission de rouille erratique.

Le profil Hex-Plus offre des surfaces d'appui plus vastes dans la tête de vis. L'effet d'entaille est ce faisant réduit au minimum, la destruction de la tête de la vis quasiment éliminée.

Tête hexagonale à extrémité sphérique sur la partie longue : cette forme sphérique permet de faire basculer ou pivoter l'axe de l'outil par rapport à celui de la vis, autorisant un vissage « en coin ». Avec repéreur d'outils « Take it easy » : à repérage couleur des calibres. Sous clip dédié, quasi inusable.

- Pour éviter les problèmes de rouille: visser l'inox avec de l'inox!
- Hex-Plus conférant une longévité supérieure aux vis à six pans creux
- Les clés mâles coudées en inox éviter la rouille sur les vis inox
- Avec « Take it easy » : trouver facilement la bonne taille d'outil grâce à la couleur
- Clip en matériau très résistant pour une grande longévité

3950 SPKL Multicolour Clés mâles coudées, syst. métrique, acier inoxydable



Code	EAN	Ø	L ₁	L ₂	L ₃	L ₄	
	4013288	mm	mm	mm			
05022660001	185792	1,5	90	14	3 1/2"	9/16"	10
05022661001	185808	2,0	101	16	4"	5/8"	10
05022662001	185815	2,5	112	19	4 7/16"	3/4"	10
05022663001	185822	3,0	123	21	4 7/8"	27/32"	10
05022664001	185839	4,0	137	24	5 3/8"	1"	10
05022665001	185846	5,0	154	27	6 1/16"	1 1/16"	10
05022666001	185860	6,0	172	31	6 3/4"	1 1/4"	10
05022667001	185877	8,0	195	37	7 11/16"	1 7/16"	10
05022668001	185884	10,0	224	42	9"	1 11/16"	10

3950 PKL Clés mâles coudées, syst. métrique, acier inoxydable



Code	EAN	Ø	L ₁	L ₂	L ₃	L ₄	
	4013288	mm	mm	mm			
05022700001	111265	1,5	90	14	3 1/2"	9/16"	10
05022701001	111272	2,0	101	16	4"	5/8"	10
05022702001	111289	2,5	112	19	4 7/16"	3/4"	10
05022703001	111296	3,0	123	21	4 7/8"	27/32"	10
05022704001	111302	4,0	137	24	5 3/8"	1"	10
05022705001	111319	5,0	154	27	6 1/16"	1 1/16"	10
05022706001	111326	6,0	172	31	6 3/4"	1 1/4"	10
05022708001	111340	8,0	195	37	7 11/16"	1 7/16"	10
05022709001	111357	10,0	224	42	9"	1 11/16"	10

3950 PKL Clés mâles coudées, syst. impérial, acier inoxydable



Code	EAN	Ø	L ₁	L ₂	L ₃	L ₄	
	4013288		mm	mm			
05022710001	117151	3/32"	112	19	4 7/16"	3/4"	10
05022711001	117168	7/64"	119	20	4 3/4"	25/32"	10
05022712001	117175	1/8"	123	21	4 7/8"	27/32"	10
05022713001	117182	9/64"	130	22	5 3/16"	29/32"	10
05022714001	117199	5/32"	137	24	5 3/8"	1"	10
05022715001	117205	3/16"	154	27	6 1/16"	1 1/16"	10
05022716001	117212	1/4"	185	34	7 1/4"	1 5/16"	10
05022717001	117229	5/16"	195	37	7 11/16"	1 7/16"	10
05022718001	117236	3/8"	224	42	9"	1 11/16"	5

950 SPKL HF Clés mâles coudées Multicolour, syst. métrique, avec fonction de retenue

- La fonction de retenue sécurise les vis sur l'outil

950 SPKL HF Clés mâles coudées Multicolour, syst. métrique, avec fonction de retenue



Code	EAN	Ø	L ₁	L ₂	L ₃	L ₄	Q
		mm	mm	mm			
05022200001	188342	3,0	123	21	4 7/8"	27/32"	10
05022201001	188359	4,0	137	24	5 3/8"	1"	10
05022202001	188366	5,0	154	27	6 1/16"	1 1/16"	10
05022203001	188373	6,0	172	31	6 3/4"	1 1/4"	10
05022204001	188380	8,0	195	37	7 11/16"	1 7/16"	10
05022205001	188397	10,0	224	42	9"	1 11/16"	10

950 SPKL Clés mâles coudées Multicolour, syst. métrique

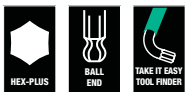

Code	EAN	Ø	L ₁	L ₂	L ₃	L ₄	Q
		mm	mm	mm			
05022600001	167842	1,5	90	14	3 1/2"	9/16"	10
05022602001	167934	2,0	101	16	4"	5/8"	10
05022604001	167859	2,5	112	19	4 7/16"	3/4"	10
05022606001	167866	3,0	123	21	4 7/8"	27/32"	10
05022608001	167873	4,0	137	24	5 3/8"	1"	10
05022610001	167880	5,0	154	27	6 1/16"	1 1/16"	10
05022612001	167897	6,0	172	31	6 3/4"	1 1/4"	10
05022614001	167903	8,0	195	37	7 11/16"	1 7/16"	10
05022616001	167910	10,0	224	42	9"	1 11/16"	10

950 SPKL Clés mâles coudées Multicolour, syst. impérial

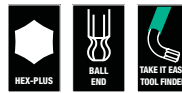

Code	EAN	Ø	L ₁	L ₂	L ₃	L ₄	Q
		mm	mm				
05022630001	182500	5/64"	101	16	4"	5/8"	10
05022631001	182517	3/32"	112	19	4 7/16"	3/4"	10
05022632001	182524	1/8"	123	21	4 7/8"	27/32"	10
05022633001	182531	5/32"	137	24	5 3/8"	1"	10
05022634001	182548	3/16"	154	27	6 1/16"	1 1/16"	10
05022635001	182555	7/32"	172	31	6 3/4"	1 1/4"	10
05022636001	182562	1/4"	185	34	7 1/4"	1 5/16"	10
05022637001	182579	5/16"	195	37	7 11/16"	1 7/16"	10
05022638001	182586	3/8"	224	42	9"	1 11/16"	10

950 SPKS Clés mâles coudées Multicolour, syst. métrique

- Finition courte

950 SPKS Clés mâles coudées Multicolour, syst. métrique

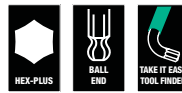

Code	EAN	Ø	L ₁	L ₂	L ₃	L ₄	Q
		mm	mm	mm			
05022678001	211910	1,5	50	14	2"	9/16"	10
05022670001	211934	2,0	56	16	2 7/32"	5/8"	10
05022671001	211927	2,5	63	19	2 1/2"	3/4"	10
05022672001	211941	3,0	71	21	2 3/4"	27/32"	10
05022673001	211958	4,0	80	24	3 1/8"	1"	10
05022674001	211965	5,0	90	27	3 1/2"	1 1/16"	10
05022675001	211972	6,0	100	31	4"	1 1/4"	10
05022676001	211989	8,0	112	37	4 7/16"	1 7/16"	10
05022677001	211996	10,0	125	42	5"	1 11/16"	10



950 Clés mâles coudées, syst. métrique, chromées

- Haute tenue à la corrosion grâce au chromage
- Avec 6 pans sphérique sur la partie longue

950 Clés mâles coudées, syst. métrique, chromées

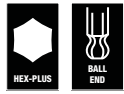

Code	EAN	Ø	L'	L	L'	L		
05022050001 ¹⁾	018779	1,5	90	14	3 1/2"	9/16"		10
05022052001	018786	2,0	100	16	4"	5/8"		10
05022054001	018793	2,5	112	18	4 7/16"	23/32"		10
05022056001	018809	3,0	126	20	5"	25/32"		10
05022058001	018816	4,0	140	25	5 1/2"	1"		10
05022060001	018823	5,0	160	28	6 5/16"	1 3/32"		10
05022062001	018830	6,0	180	32	7 1/16"	1 1/4"		10
05022063001	037718	7,0	190	34	7 1/2"	1 5/16"		10
05022064001	018847	8,0	200	36	8"	1 7/16"		10
05022066001	018854	10,0	219	40	8 11/16"	1 9/16"		10
05022067001	038708	12,0	248	45	10"	1 3/4"		5

¹⁾hexagonal standard

950 PKL BM Clés mâles coudées, syst. métrique, BlackLaser

- BlackLaser pour une protection élevée contre la corrosion et une haute longévité
- Avec 6 pans sphérique sur la partie longue

950 PKL BM Clés mâles coudées, syst. métrique, BlackLaser



Code	EAN	Ø	L'	L	L'	L		
05027101001 ¹⁾	094988	1,5	90	14	3 1/2"	9/16"		10
05027102001	094995	2,0	100	16	4"	5/8"		10
05027103001	095008	2,5	112	18	4 7/16"	23/32"		10
05027104001	095015	3,0	126	19	5"	3/4"		10
05027105001	095022	4,0	140	25	5 1/2"	1"		10
05027106001	095039	5,0	160	28	6 5/16"	1 3/32"		10
05027107001	095046	6,0	180	32	7 1/16"	1 1/4"		10
05027110001	095053	7,0	190	34	7 1/2"	1 5/16"		10
05027108001	095060	8,0	200	36	8"	1 7/16"		10
05027109001	095077	10,0	219	40	8 11/16"	1 9/16"		10
05027111001	095084	12,0	248	45	10"	1 3/4"		5

¹⁾hexagonal standard

950 PKL Clés mâles coudées, syst. impérial, BlackLaser



Code	EAN	Ø	L'	L	L'	L		
05022079001 ¹⁾	041203	0,05"	83	14	3 1/4"	9/16"		10
05022081001 ¹⁾	041210	1/16"	91	15	3 1/2"	19/32"		10
05022068001	018861	5/64"	100	16	4"	5/8"		10
05022070001	018878	3/32"	112	18	4 7/16"	23/32"		10
05022071001	041227	7/64"	119	19	4 3/4"	3/4"		10
05022072001	018885	1/8"	126	20	5"	25/32"		10
05022073001	041234	9/64"	132	23	5 3/16"	29/32"		10
05022074001	018892	5/32"	140	25	5 1/2"	1"		10
05022076001	018908	3/16"	160	25	6 5/16"	1"		10
05022078001	018915	7/32"	180	27	7 1/16"	1 1/16"		10
05022080001	018922	1/4"	190	34	7 1/2"	1 5/16"		10
05022082001	018939	5/16"	200	36	8"	1 7/16"		10
05022095001	038739	3/8"	212	38	8 3/8"	1 1/2"		5
05022096001	038746	1/2"	224	40	9"	1 9/16"		5

¹⁾hexagonal standard

950 PKLS Clés mâles coudées, syst. métrique, chromées

- Jambe extra-courte utilisable sur les vis difficilement accessibles

950 PKLS Clés mâles coudées, syst. métrique, chromées

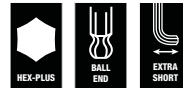

Code	EAN	Ø	L'	L	L'	L		
05022040001 ¹⁾	139429	1,5	90	4,5	3 1/2"	11/64"		10
05022041001	139283	2,0	100	5,5	4"	7/32"		10
05022042001	139290	2,5	112	6,5	4 7/16"	1/4"		10
05022043001	139306	3,0	126	7,5	5"	19/64"		10
05022044001	139313	4,0	140	10,0	5 1/2"	25/64"		10
05022045001	139320	5,0	160	12	6 5/16"	15/32"		10
05022046001	139337	6,0	180	15	7 1/16"	19/32"		10
05022047001	139344	8,0	200	19	8"	3/4"		10
05022048001	139351	10,0	219	22	8 5/8"	7/8"		10

¹⁾hexagonal standard

950 PKS Clés mâles coudées, syst. métrique, chromées

- Forme courte adaptée au vissage dans les endroits particulièrement exigus

950 PKS Clés mâles coudées, syst. métrique, chromées



	EAN	⊘	L'	L	L'	L		
Code	4013288	mm	mm	mm				
05133150001 ¹⁾	098047	1,5	50	14	2"	9/16"		10
05133151001	098054	2,0	56	16	2 7/32"	5/8"		10
05133152001	098061	2,5	63	18	2 1/2"	23/32"		10
05133153001	098078	3,0	71	20	2 3/4"	25/32"		10
05133154001	098085	4,0	80	22	3"	29/32"		10
05133155001	098092	5,0	90	25	3 1/2"	1"		10
05133156001	098108	6,0	100	28	4"	1 3/32"		10
05133157001	098115	8,0	112	32	4 7/16"	1 1/4"		10
05133158001	098122	10,0	125	36	5"	1 5/16"		10

¹⁾hexagonal standard

950 L HF Clés mâles coudées, syst. métrique, chromées, avec fonction de retenue

- L'extrémité sphérique TORX® sur la partie longue permet un travail de biais

950 L HF Clés mâles coudées, syst. métrique, chromées, avec fonction de retenue



	EAN	⊘	L'	L	L'	L		
Code	4013288	mm	mm	mm				
05022120001	207258	3,0	126	20	5"	25/32"		10
05022121001	207265	4,0	140	25	5 1/2"	1"		10
05022122001	207319	5,0	160	28	6 3/16"	1 3/32"		10
05022123001	207326	6,0	180	32	7 1/16"	1 1/4"		10
05022124001	207340	8,0	200	36	8"	1 7/16"		10
05022125001	207333	10,0	219	40	8 11/16"	1 9/16"		5

950 L Clés mâles coudées, syst. métrique, chromées



	EAN	⊘	L'	L	L'	L		
Code	4013288	mm	mm	mm				
05021600001 ¹⁾	038722	1,5	90	14	3 1/2"	9/16"		10
05021605001	018656	2,0	100	16	4"	5/8"		10
05021610001	018663	2,5	112	18	4 7/16"	23/32"		10
05021615001	018670	3,0	126	20	5"	25/32"		10
05021620001	018687	4,0	140	25	5 1/2"	1"		10
05021625001	018694	5,0	160	28	6 5/16"	1 3/32"		10
05021630001	018700	6,0	180	32	7 1/16"	1 1/4"		10
05021632001	037701	7,0	190	30	7 1/2"	1 1/4"		10
05021635001	018717	8,0	200	36	8"	1 7/16"		10
05021640001	018724	10,0	219	40	8 11/16"	1 9/16"		5
05021645001	018731	12,0	250	45	10"	1 3/4"		5

950 Clés mâles coudées, syst. métrique, chromées



	EAN	⊘	L'	L	L'	L		
Code	4013288	mm	mm	mm				
05021005001 ¹⁾	018267	1,5	45	14	1 3/4"	9/16"		10
05021010001	018274	2,0	50	16	2"	5/8"		10
05021015001	018281	2,5	56	18	2 7/32"	23/32"		10
05021020001	018298	3,0	63	20	2 1/2"	25/32"		10
05021025001	018304	3,5	66	23	2 5/8"	29/32"		10
05021030001	018311	4,0	70	25	2 3/4"	1"		10
05021035001	018328	4,5	75	26	3"	1 1/32"		10
05021040001	018335	5,0	80	28	3 1/8"	1 3/32"		10
05021045001	018342	6,0	90	32	3 3/4"	1 1/4"		10
05021050001	018359	7,0	95	34	3 3/4"	1 5/16"		10
05021055001	018366	8,0	100	36	4"	1 7/16"		10
05021060001	018373	9,0	106	38	4 3/16"	1 1/2"		10
05021065001	018380	10,0	112	40	4 7/16"	1 9/16"		10
05021070001	018397	11,0	120	43	4 3/4"	1 11/16"		10
05021075001	018403	12,0	125	45	5"	1 3/4"		10
05021080001	018410	13,0	132	50	5 3/16"	2"		10
05021085001 ¹⁾	018427	14,0	140	56	5 1/2"	2 7/32"		10
05021090001 ¹⁾	018434	17,0	160	63	6 5/16"	2 1/2"		5
05021095001 ¹⁾	018441	19,0	180	70	7 1/16"	2 3/4"		5
05021100001 ¹⁾	018458	22,0	200	80	8"	3 1/8"		5
05021105001 ¹⁾	018465	24,0	224	90	9"	3 1/2"		5
05021110001 ¹⁾	018472	27,0	250	100	10"	4"		2

¹⁾hexagonal standard.

950 BM Clés mâles coudées, syst. métrique, BlackLaser



	EAN	Ø	L ₁	L ₂	L ₃	L ₄		
Code	4013288	mm	mm	mm				
05027201001 ¹⁾	095381	1,5	45	14	1 3/4"	9/16"		10
05027202001	095398	2,0	50	16	2"	5/8"		10
05027203001	095541	2,5	56	18	2 7/32"	23/32"		10
05027204001	095404	3,0	63	20	2 1/2"	25/32"		10
05027205001	095411	3,5	66	23	2 5/8"	29/32"		10
05027206001	095428	4,0	70	25	2 3/4"	1"		10
05027207001	095435	4,5	75	26	3"	1 1/32"		10
05027208001	095442	5,0	80	28	3 1/8"	1 3/32"		10
05027209001	095459	6,0	90	32	3 1/2"	1 1/4"		10
05027210001	095466	7,0	95	34	3 3/4"	1 5/16"		10
05027211001	095473	8,0	100	36	4"	1 7/16"		10
05027213001	095480	9,0	106	38	4 11/64"	1 1/2"		10
05027212001	095497	10,0	112	40	4 7/16"	1 9/16"		10
05027214001	095503	11,0	120	43	4 23/32"	1 11/16"		10
05027215001	095510	12,0	125	45	5"	1 49/64"		10

¹⁾hexagonal standard

Kraftform Stainless : en acier inoxydable pour éviter la rouille

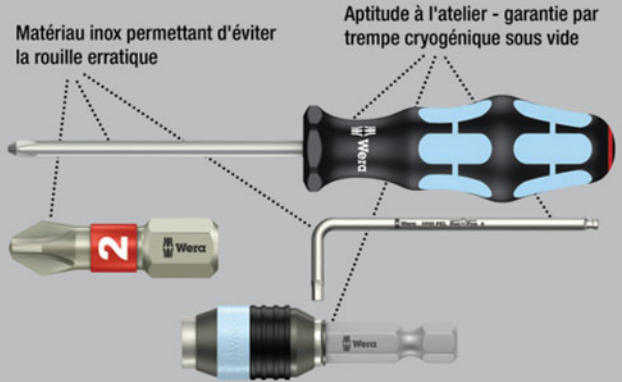

Jeu de clés coudées TORX® en Inox. L'acier inoxydable, trempé par cryogénéisation est insensible à la corrosion et protège ainsi les vis contre la rouille erratique.

Fonction de retenue par coincement mécanique de la vis sur l'outil sur la partie longue.

Extra longue pour faciliter l'accès. Le gainage garantit le confort en toutes circonstances lors du serrage.

« Take it easy » pour trouver facilement la bonne dimension.

Le clip maintient parfaitement et durablement les outils tout en permettant un accès simple et rapide.

- L'extrémité sphérique TORX® sur la partie longue permet un travail de biais
- Parfaite résistance à la corrosion grâce à la trempé par cryogénéisation de l'acier inoxydable
- Compact et simple d'utilisation grâce au clip bi-matière
- Travail agréable grâce au gainage de couleur « Take it easy » permettant une reconnaissance facile de la taille

Outils TORX® avec fonction de retenue

Tenue sûre dans la vis. Fini les recherches fastidieuses de vis égarées ! Positionnement parfait dans la vis.

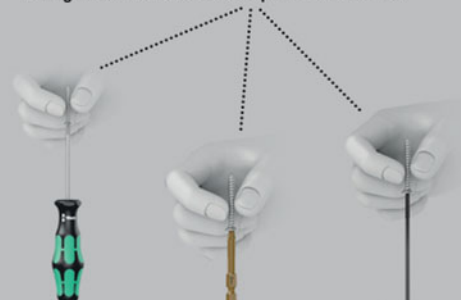

3967/9 TX SXL Multicolour HF Stainless 1 Jeu de clés mâles coudées TORX® HF avec fonction de retenue, acier inoxydable



Code	EAN		
05022689001	4013288 207128		1
		3967 SXL HF TORX® Multicolour 1x TX 8x90; 1x TX 9x101; 1x TX 10x112; 1x TX 15x123; 1x TX 20x137; 1x TX 25x154; 1x TX 27x172; 1x TX 30x195; 1x TX 40x224	

967/9 TX XL Multicolour HF 1 Jeu de clés mâles coudées TORX® HF avec fonction de retenue, version longue

- Avec fonction de retenue pour vis TORX®
- Finition longue
- Avec « Take it easy » : trouver facilement la bonne taille d'outil grâce à la couleur

967/9 TX XL Multicolour HF 1 Jeu de clés mâles coudées TORX® HF avec fonction de retenue, version longue



Code	EAN		
05024470001	4013288 193537		1
		967 SXL TORX® HF Multicolour 1x TX 8x90; 1x TX 9x101; 1x TX 10x112; 1x TX 15x123; 1x TX 20x137; 1x TX 25x154; 1x TX 27x172; 1x TX 30x195; 1x TX 40x224	

967/9 TX Multicolour HF 1 Clés mâles coudées TORX® HF avec fonction de retenue

- Avec fonction de retenue pour vis TORX®
- Avec « Take it easy » : trouver facilement la bonne taille d'outil grâce à la couleur

967/9 TX Multicolour HF 1 Clés mâles coudées TORX® HF avec fonction de retenue



Code	EAN		
05024179001	4013288 185228		1
		967 SL TORX® HF 1x TX 8x76; 1x TX 9x79; 1x TX 10x85; 1x TX 15x90; 1x TX 20x96; 1x TX 25x104; 1x TX 27x112; 1x TX 30x122; 1x TX 40x132	

967/9 TX XL HF 1 Clés mâles coudées TORX® HF avec fonction de retenue, version longue

- Avec fonction de retenue pour vis TORX®
- Finition longue

967/9 TX XL HF 1 Clés mâles coudées TORX® HF avec fonction de retenue, version longue



Code	EAN		
05024450001	4013288 193513		1
		967 XL HF TORX® 1x TX 8x90; 1x TX 9x101; 1x TX 10x112; 1x TX 15x123; 1x TX 20x137; 1x TX 25x154; 1x TX 27x172; 1x TX 30x195; 1x TX 40x224	

967/9 TX HF 1 Clés mâles coudées TORX® HF avec fonction de retenue, BlackLaser

- Avec fonction de retenue pour vis TORX®

967/9 TX HF 1 Clés mâles coudées TORX® HF avec fonction de retenue, BlackLaser



Code	EAN		
05024244001	4013288 104953		10
		967 L TORX® HF 1x TX 8x76; 1x TX 9x79; 1x TX 10x85; 1x TX 15x90; 1x TX 20x96; 1x TX 25x104; 1x TX 27x112; 1x TX 30x122; 1x TX 40x132	

967/9 TX XL Multicolour 1 Jeu de clés mâles coudées TORX® Multicolour



Code	EAN		
05024480001	4013288 193544		1
		967 SXL TORX® Multicolour 1x TX 8x90; 1x TX 9x101; 1x TX 10x112	
		967 SPKXL TORX® Multicolour 1x TX 15x123; 1x TX 20x137; 1x TX 25x154; 1x TX 27x172; 1x TX 30x195; 1x TX 40x224	

967/9 TX BO Multicolour 1 Jeu de clés mâles coudées TORX® BO Multicolour, BlackLaser

- Vis à empreinte TORX® et vis à empreinte TORX® munies d'une goupille

967/9 TX BO Multicolour 1 Jeu de clés mâles coudées TORX® BO Multicolour, BlackLaser



Code	EAN		
05024335001	180858		10
		♻️ 967 SPKL TORX® BO Multicolour 1x TX 8x76 ¹⁾ ; 1x TX 9x79 ¹⁾ ; 1x TX 10x85 ²⁾ ; 1x TX 15x90; 1x TX 20x96; 1x TX 25x104; 1x TX 27x112; 1x TX 30x122; 1x TX 40x132	

¹⁾Sans perforation et tête sphérique sur la partie longue.

²⁾Sans tête hexagonale à extrémité sphérique sur la partie longue.

967/9 TX BO Multicolour 1 SB Jeu de clés mâles coudées TORX® BO Multicolour, BlackLaser



Code	EAN		
05073599001	170125	♻️ 967 SPKL TORX® BO Multicolour 1x TX 8x76 ¹⁾ 1x TX 9x79 ¹⁾ 1x TX 10x85 ²⁾ 1x TX 15x90 1x TX 20x96 1x TX 25x104 1x TX 27x112 1x TX 30x122 1x TX 40x132	1

¹⁾Sans perforation et tête sphérique sur la partie longue.

²⁾Sans tête hexagonale à extrémité sphérique sur la partie longue.

967/9 TX XL 1 Jeu de clés mâles coudées TORX®, version longue

- Finition longue

967/9 TX XL 1 Jeu de clés mâles coudées TORX®, version longue



Code	EAN		
05024460001	193520		1
		♻️ 967 XL TORX® 1x TX 8x90; 1x TX 9x101; 1x TX 10x112	
		♻️ 967 PKXL TORX® 1x TX 15x123; 1x TX 20x137; 1x TX 25x154; 1x TX 27x172; 1x TX 30x195; 1x TX 40x224	

967/9 TX 1 Jeu de clés mâles coudées TORX®, BlackLaser



Code	EAN		
05024242001	104946		10
		♻️ 967 PKL TORX® 1x TX 8x76 ¹⁾ ; 1x TX 9x79 ¹⁾ ; 1x TX 10x85 ¹⁾ ; 1x TX 15x90; 1x TX 20x96; 1x TX 25x104; 1x TX 27x112; 1x TX 30x122; 1x TX 40x132	

¹⁾Sans tête hexagonale à extrémité sphérique sur la partie longue.

967/9 TX 1 SB Jeu de clés mâles coudées TORX®, BlackLaser



Code	EAN		
05073598001	106438	♻️ 967 PKL TORX® 1x TX 8x76 ¹⁾ 1x TX 9x79 ¹⁾ 1x TX 10x85 ¹⁾ 1x TX 15x90 1x TX 20x96 1x TX 25x104 1x TX 27x112 1x TX 30x122 1x TX 40x132	1

¹⁾Sans tête hexagonale à extrémité sphérique sur la partie longue.

Kraftform Stainless : en acier inoxydable pour éviter la rouille

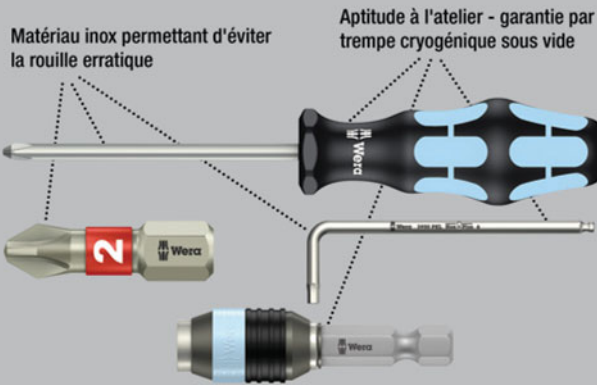

3967 SXL HF Clés mâles coudées TORX® Multicolour avec fonction de retenue, version longue, acier inoxydable



Code	EAN							
	4013288			mm	mm			
05022680001	207135		TX 8	90	16	3 1/2"	5/8"	10
05022681001	207142		TX 9	101	16	4"	5/8"	10
05022682001	207159		TX 10	112	19	4 7/16"	3/4"	10
05022683001	207166		TX 15	123	21	4 7/8"	27/32"	10
05022684001	207173		TX 20	137	24	5 3/8"	1"	10
05022685001	207180		TX 25	154	27	6 1/16"	1 1/16"	10
05022686001	207197		TX 27	172	31	6 3/4"	1 1/4"	10
05022687001	207203		TX 30	195	37	7 11/16"	1 7/16"	10
05022688001	207210		TX 40	224	42	9"	1 11/16"	10

967 SXL HF Clés mâles coudées TORX® Multicolour avec fonction de retenue, version longue

- Avec fonction de retenue pour vis TORX®

967 SXL HF Clés mâles coudées TORX® Multicolour avec fonction de retenue, version longue



Code	EAN							
	4013288			mm	mm			
05024471001	194145		TX 8	90	16	3 1/2"	5/8"	10
05024472001	194152		TX 9	101	16	4"	5/8"	10
05024473001	194169		TX 10	112	19	4 7/16"	3/4"	10
05024474001	194176		TX 15	123	21	4 7/8"	27/32"	10
05024475001	194183		TX 20	137	24	5 3/8"	1"	10
05024476001	194190		TX 25	154	27	6 1/16"	1 1/16"	10
05024477001	194206		TX 27	172	31	6 3/4"	1 1/4"	10
05024478001	194213		TX 30	195	37	7 11/16"	1 7/16"	10
05024479001	194220		TX 40	224	42	9"	1 11/16"	10

967 SPKXL Clés mâles coudées TORX® Multicolour, version longue

- Finition longue

967 SPKXL Clés mâles coudées TORX® Multicolour, version longue



Code	EAN							
	4013288			mm	mm			
05024484001	194305		TX 15	123	21	4 7/8"	27/32"	10
05024485001	194312		TX 20	137	24	5 3/8"	1"	10
05024486001	194329		TX 25	154	27	6 1/16"	1 1/16"	10
05024487001	194336		TX 27	172	31	6 3/4"	1 1/4"	10
05024488001	194343		TX 30	195	37	7 11/16"	1 7/16"	10
05024489001	194350		TX 40	224	42	9"	1 11/16"	10

967 SL TORX® HF Multicolour Clés mâles coudées TORX® avec fonction de retenue

- Avec fonction de retenue pour vis TORX®

967 SL TORX® HF Multicolour Clés mâles coudées TORX® avec fonction de retenue



Code	EAN							
	4013288			mm	mm			
05024170001	185235		TX 8	76	16	3"	5/8"	5
05024171001	185242		TX 9	79	16	3 1/8"	5/8"	5
05024172001	185259		TX 10	85	17	3 1/4"	21/32"	5
05024173001	185266		TX 15	90	18	3 1/2"	23/32"	5
05024174001	185273		TX 20	96	19	3 3/4"	3/4"	5
05024175001	185280		TX 25	104	21	4 1/8"	27/32"	5
05024176001	185297		TX 27	112	22	4 7/16"	29/32"	5
05024177001	185303		TX 30	122	24	4 13/16"	1"	5
05024178001	185310		TX 40	132	27	5 3/16"	1 1/16"	5

967 SPKL Clés mâles coudées TORX® BO Multicolour, BlackLaser

- Vis à empreinte TORX® et vis à empreinte TORX® munies d'une goupille

967 SPKL Clés mâles coudées TORX® BO Multicolour, BlackLaser



Code	EAN							
Code	EAN							
05024350001 ¹⁾	172679	TX 8	76	16	3"	5/8"		10
05024351001 ¹⁾	172686	TX 9	79	16	3 1/8"	5/8"		10
05024352001 ²⁾	172693	TX 10	85	17	3 3/8"	21/32"		10
05024353001	172709	TX 15	90	18	3 1/2"	23/32"		10
05024354001	172716	TX 20	96	19	3 3/4"	3/4"		10
05024355001	172723	TX 25	104	21	4 1/8"	27/32"		10
05024356001	172730	TX 27	112	22	4 7/16"	29/32"		10
05024357001	172747	TX 30	122	24	4 13/16"	1"		10
05024358001	172754	TX 40	132	27	5 3/16"	1 1/16"		10

¹⁾Sans perforation et tête sphérique sur la partie longue.

²⁾Sans tête hexagonale à extrémité sphérique sur la partie longue.

967 SXL Clés mâles coudées TORX® Multicolour, version longue

- Finition longue

967 SXL Clés mâles coudées TORX® Multicolour, version longue



Code	EAN							
Code	EAN							
05024481001	194275	TX 8	90	16	3 1/2"	5/8"		10
05024482001	194282	TX 9	101	16	4"	5/8"		10
05024483001	194299	TX 10	112	19	4 7/16"	3/4"		10

967 XL HF Clés mâles coudées TORX® avec fonction de retenue, version longue

- Avec fonction de retenue pour vis TORX®

967 XL HF Clés mâles coudées TORX® avec fonction de retenue, version longue



Code	EAN							
Code	EAN							
05024451001	193674	TX 8	90	16	3 1/2"	5/8"		10
05024452001	193681	TX 9	101	16	4"	5/8"		10
05024453001	193698	TX 10	112	19	4 7/16"	3/4"		10
05024454001	193704	TX 15	123	21	4 7/8"	27/32"		10
05024455001	193711	TX 20	137	24	5 3/8"	1"		10
05024456001	193728	TX 25	154	27	6 1/16"	1 1/16"		10
05024457001	193735	TX 27	172	31	6 3/4"	1 1/4"		10
05024458001	193742	TX 30	195	37	7 11/16"	1 7/16"		10
05024459001	193759	TX 40	224	42	9"	1 11/16"		10

967 PKXL Clés mâles coudées TORX®, version longue

- Avec TORX® sphérique sur la partie longue

967 PKXL Clés mâles coudées TORX®, version longue



Code	EAN							
Code	EAN							
05024464001	194084	TX 15	123	21	4 7/8"	27/32"		10
05024465001	194091	TX 20	137	24	5 3/8"	1"		10
05024466001	194107	TX 25	154	27	6 1/16"	1 1/16"		10
05024467001	194114	TX 27	172	31	6 3/4"	1 1/4"		10
05024468001	194121	TX 30	195	37	7 11/16"	1 7/16"		10
05024469001	194138	TX 40	224	42	9"	1 1/16"		10

967 XL Clés mâles coudées TORX®, version longue

- Finition longue

967 XL Clés mâles coudées TORX®, version longue



Code	EAN							
Code	EAN							
05024461001	194053	TX 8	90	16	3 1/2"	5/8"		10
05024462001	194060	TX 9	101	16	4"	5/8"		10
05024463001	194077	TX 10	112	19	4 7/16"	3/4"		10

967 PKL Clés mâles coudées TORX®, BlackLaser

- Avec TORX® sphérique sur la partie longue

967 PKL Clés mâles coudées TORX®, BlackLaser



Code	EAN						
			mm	mm			
05024199001 ¹⁾	104939	TX 8	76	16	3"	5/8"	5
05024100001 ¹⁾	035035	TX 9	79	16	3 1/8"	5/8"	5
05024105001 ¹⁾	019431	TX 10	85	17	3 3/8"	21/32"	5
05024200001	019547	TX 15	90	18	3 1/2"	23/32"	5
05024202001	019554	TX 20	96	19	3 3/4"	3/4"	5
05024204001	019561	TX 25	104	21	4 1/8"	27/32"	5
05024206001	019578	TX 27	112	22	4 7/16"	29/32"	5
05024208001	019585	TX 30	122	24	4 13/16"	1"	5
05024210001	019592	TX 40	132	27	5 3/16"	1 1/16"	5

¹⁾Sans tête hexagonale à extrémité sphérique sur la partie longue.

967 L TORX® HF Clés mâles coudées TORX® avec fonction de retenue, BlackLaser

- Avec fonction de retenue pour vis TORX®

967 L TORX® HF Clés mâles coudées TORX® avec fonction de retenue, BlackLaser



Code	EAN						
			mm	mm			
05024160001	104847	TX 8	76	16	3"	5/8"	5
05024161001	104922	TX 9	79	16	3 1/8"	5/8"	5
05024162001	104854	TX 10	85	17	3 1/4"	21/32"	5
05024163001	104861	TX 15	90	18	3 1/2"	23/32"	5
05024164001	104878	TX 20	96	19	3 3/4"	3/4"	5
05024165001	104885	TX 25	104	21	4 1/8"	27/32"	5
05024166001	104892	TX 27	112	22	4 7/16"	29/32"	5
05024167001	104908	TX 30	122	24	4 13/16"	1"	5
05024168001	104915	TX 40	132	27	5 3/16"	1 1/16"	5

967 Clés mâles coudées TORX®, BlackLaser



Code	EAN						
			mm	mm			
05024001001	019257	TX 6	42	16	1 5/8"	5/8"	5
05024002001	019264	TX 7	48	16	1 7/8"	5/8"	5
05024003001	019271	TX 8	48	16	1 7/8"	5/8"	5
05024004001	019288	TX 9	48	16	1 7/8"	5/8"	5
05024005001	019295	TX 10	51	17	2"	21/32"	5
05024008001	019301	TX 15	54	18	2 1/8"	23/32"	5
05024010001	019318	TX 20	57	19	2 1/4"	3/4"	5
05024012001	019325	TX 25	60	20	2 3/8"	25/32"	5
05024013001	019332	TX 27	64	21	2 1/2"	27/32"	5
05024015001	019349	TX 30	70	24	2 3/4"	1"	5
05024020001	019356	TX 40	76	26	3"	1 1/32"	5

919 PH Tournevis coudé pour vis PH

- Tournevis coudé pour vis cruciformes Phillips-Recess
- 90° et 180°, nicromatt

919 PH Tournevis coudé pour vis PH



Code	EAN						
			mm	mm			
05017205001	002792	PH1+2	125	20	5"	25/32"	5

919 PZ Tournevis coudé pour vis PZ

- Tournevis coudé pour vis cruciformes Pozidriv
- 90° et 180°

919 PZ Tournevis coudé pour vis PZ



Code	EAN						
			mm	mm			
05017305001	002815	PZ1+2	125	20	5"	25/32"	5

920 A Tournevis coudé pour vis à fente

- Tournevis coudé pour vis à fente
- 90° et 180°

920 A Tournevis coudé pour vis à fente



Code	EAN						
			mm	mm			
05017405001	002839	4,0+4,0	100	12	4"	1/2"	5
05017410001	002846	5,5+5,5	125	16	5"	5/8"	5
05017415001	002853	8,0+8,0	150	20	6"	25/32"	5

Kraftform Kompakt Turbo 1

De nombreux utilisateurs souhaiteraient pouvoir effectuer des opérations de vissage plus rapidement sans devoir faire de compromis. Il faut un tournevis précis offrant la puissance nécessaire au vissage terminal et qui soit en outre bien plus rapide qu'un tournevis conventionnel.

Un train épicycloïdal pouvant être activé à volonté est la solution : intégré au manche du tournevis, il améliore considérablement la vitesse de travail. Le Kraftform Turbo accélère le vissage de manière entièrement mécanique.

La fonction Turbo peut être activée ou désactivée au choix par simple pression d'un bouton. Il est recommandé de la désactiver pour le réglage de précision et le serrage ou desserrage final d'une vis à un couple élevé. L'exécution robuste en acier ne nécessite aucun entretien et offre une longévité accrue.

Le porte-embouts Rapidaptor permet d'utiliser le Kraftform Turbo avec tous les embouts hexagonaux 1/4" standard pour différentes empreintes.

Grâce à la fonction Rapidaptor, les embouts peuvent être insérés directement et retirés facilement en faisant coulisser la douille vers l'avant, le tout avec une seule main.

- Quadruple la vitesse de vissage de manière entièrement mécanique (sans batterie)
- Activation et désactivation de la fonction Turbo par simple pression d'un bouton
- Le train épicycloïdal immobilisable permet de visser à un couple élevé et de réaliser simplement le réglage de précision
- Train robuste sans entretien en acier (couple maximum 14 Nm)

Kraftform Kompakt Turbo 1



Code	EAN		
	4013288		
05057482001	214614		1
		826 T Kraftform Turbo 1x 1/4"x146	
		851/4 Z PH 1x PH 1x89; 1x PH 2x89; 1x PH 3x89	
		855/4 Z PZ 1x PZ 1x89; 1x PZ 2x89; 1x PZ 3x89	
		867/4 Z TORX® 1x TX 10x89; 1x TX 15x89; 1x TX 20x89; 1x TX 25x89; 1x TX 30x89	
		840/4 Z Hex-Plus 1x 3,0x89; 1x 4,0x89; 1x 5,0x89; 1x 6,0x89	
		800/4 Z 1x 0,8x4,0x89; 1x 1,0x5,5x89; 1x 1,2x6,5x89	

Kraftform Kompakt Turbo Imperial 1



Code	EAN		
	4013288		
05057483001	214621		1
		826 T Kraftform Turbo 1x 1/4"x146	
		851/4 Z PH 1x PH 1x89; 1x PH 2x89; 1x PH 3x89	
		867/4 Z TORX® 1x TX 10x89; 1x TX 15x89; 1x TX 20x89; 1x TX 25x89; 1x TX 30x89	
		840/4 Z Hex-Plus 1x 3/32"x89; 1x 1/8"x89; 1x 5/32"x89; 1x 3/16"x89	
		868/4 Square-Plus 1x # 1x89; 1x # 2x89; 1x # 3x89	
		800/4 Z 1x 0,8x4,0x89; 1x 1,0x5,5x89; 1x 1,2x6,5x89	

826 T Porte-embouts Kraffform Turbo avec mandrin à serrage rapide Rapidaptor

- Quadruple la vitesse de vissage de manière entièrement mécanique (sans batterie)
- Activation et désactivation de la fonction Turbo par simple pression d'un bouton
- Le train épicycloïdal immobilisable permet de visser à un couple élevé et de réaliser simplement le réglage de précision
- Train robuste sans entretien en acier (couple maximum 14 Nm)

826 T Porte-embouts Kraffform Turbo avec mandrin à serrage rapide Rapidaptor



Code	EAN	⌀	l						
05057480001	214591	1/4"	146						1

Kraffform Kompakt 10, 12

9 embouts Wera extra-rigides, pour emploi universel. La forme Torsion permet d'éviter l'usure précoce. 1 porte-embouts Kraffform 813 R avec mandrin à serrage rapide Rapidaptor, multicomposants pour des vitesses de travail élevées et un vissage particulièrement ergonomique.

- Porte-embouts Kraffform avec adaptateur à changement rapide Rapidaptor
- Forme Torsion des embouts, contre l'usure prématurée
- Embouts extra-rigides, pour un usage universel
- Logement maniable et robuste

Kraffform Kompakt 10



Code	EAN								
05056653001	041647								1
		⊙	813 R 1x 1/4"x90						
		+	851/1 TZ PH 1x PH 1x25; 1x PH 2x25						
		+	855/1 TZ PZ 1x PZ 1x25; 1x PZ 2x25						
		⊕	867/1 TZ TORX® 1x TX 10x25; 1x TX 15x25; 1x TX 20x25						
		●	800/1 TZ 1x 0,5x4,0x25; 1x 1,0x5,5x25						

Kraffform Kompakt 12



Code	EAN				
05135942001	155887				1
		⊙	813 R 1x 1/4"x90		
		+	851/1 J 1x PH 00x25x2,0; 1x PH 0x25x2,5 ¹⁾ ; 1x PH 1x25x3,0		
		+	851/1 TZ PH 1x PH 2x25		
		⊕	867/1 TZ TORX® 1x TX 5x25; 1x TX 6x25; 1x TX 7x25; 1x TX 8x25; 1x TX 9x25		

¹⁾ Calibre 0 modifié conformément à JCIS 0 (Japanese Camera Industrial Standard)



Kraftform Kompakt 20 : usage manuel ou sur visseuse

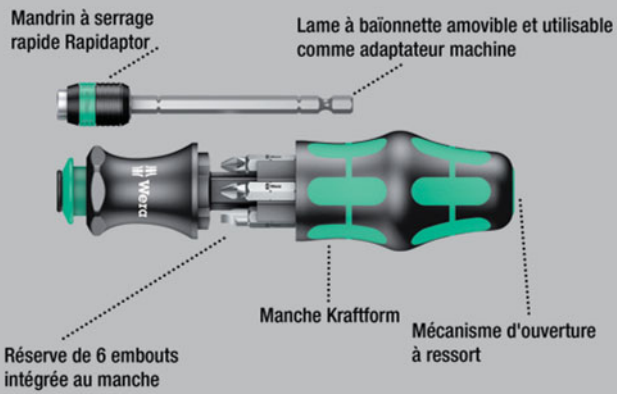

Les outils compacts Wera permettent l'emploi simultané des deux types de vissage : « main » et « machine ». Le système associant manche et lames interchangeable en format compact, avec différentes pointes logées dans un espace ultra-réduit, se traduit par un gain évident de mobilité et de souplesse pour l'utilisateur.

Convient pour embouts à emmanchement hexagonal 1/4" répondant aux normes DIN ISO 1173-C 6,3 et E 6,3 (ISO 1173) ainsi que des séries 1 et 4 Wera. Avec adaptateur, baïonnette, technologie Rapidaptor. Manche Kraftform avec dispositif antiroulement, multicomposants pour un vissage particulièrement ergonomique. Réserve intégrée pour le rangement des embouts.

Cet ensemble remplace donc un jeu de 6 tournevis et réduit l'équipement nécessaire au minimum. Le profil et le calibre des embouts sont faciles à distinguer grâce au repéreur d'outils « Take it easy » d'identification des calibres par couleur.

- Manche Kraftform avec lame baïonnette et adaptateur à changement rapide Rapidaptor
- Manche Kraftform multicomposants, avec dispositif anti-roulement et réserve intégrée
- Lame à baïonnette pouvant être logée dans le manche
- Avec « Take it easy » : trouver facilement le bon profil grâce à la couleur et la bonne taille grâce au marquage
- Dans un robuste étui

Take it easy : système d'identification par couleur - pour trouver facilement et rapidement l'outil requis.

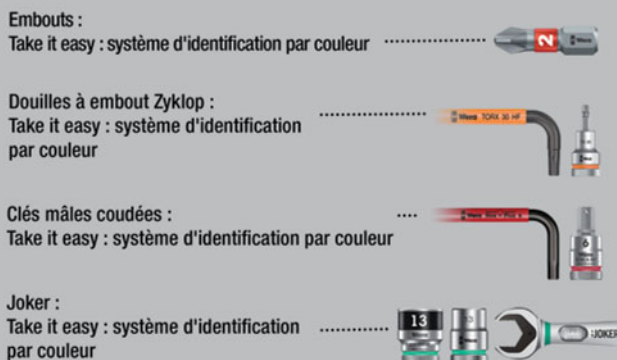

Kraftform Kompakt 20 Tool Finder 1 avec pochette



Code	EAN		
05051016001	4013288 185327		1
		889/4 R 1x 1/4"x100	
		851/1 BTZ PH 1x PH 1x25; 1x PH 2x25	
		855/1 BTZ PZ 1x PZ 1x25; 1x PZ 2x25	
		867/1 TORX® BTZ 1x TX 25x25	
		800/1 BTZ 1x 0,8x5,5x25	

Kraftform Kompakt 20 Tool Finder 2 avec pochette

Composition Kraftform Kompakt de 13 pièces avec 6 embouts de 25 mm et 6 de 89 mm de long. Les outils Kompakt de Wera permettent un usage manuel et mécanique des embouts de vissage.

La construction compacte du manche et l'interchangeabilité des embouts assure une parfaite mobilité et flexibilité à l'utilisateur. Parfait pour les embouts 6 pans 1/4" selon DIN ISO 1173-C 6.3, E 6.3 (ISO 1173), Wera Série 1 et 4.

Avec adaptateur, Baïonnette, technologie Rapidaptor. Manche Kraftform multi-composants et anti-roulement particulièrement ergonomique. Magasin d'embouts de 25 mm intégré.

Cette composition remplace un jeu de 12 tournevis en le réduisant au strict minimum.

Le système Take it easy vous permet de trouver facilement le profil grâce à la couleur et la bonne taille grâce au grand marquage.

- 6 embouts de 25 mm avec « Take it easy » : trouver facilement le bon profil grâce à la couleur et la bonne taille grâce au marquage; 6 embouts de 89 mm

Kraftform Kompakt 20 Tool Finder 2 avec pochette



Code	EAN		
05051017001	4013288 211224		1
		889/4 R 1x 1/4"x100	
		851/1 BTZ PH 1x PH 1x25; 1x PH 2x25	
		855/1 BTZ PZ 1x PZ 1x25; 1x PZ 2x25	
		867/1 TORX® BTZ 1x TX 20x25; 1x TX 25x25	
		851/4 Z PH 1x PH 1x89; 1x PH 2x89	
		855/4 Z PZ 1x PZ 1x89; 1x PZ 2x89	
		867/4 Z TORX® 1x TX 20x89; 1x TX 25x89	

Kraftform Kompakt 20 Tool Finder 3 avec pochette



Code	EAN		
05051013001	4013288 211569		1
		889/4 R 1x 1/4"x100	
		851/1 BTZ PH 1x PH 1x25; 1x PH 2x25	
		867/1 TORX® BTZ 1x TX 20x25; 1x TX 25x25	
		868/1 BTZ Square-Plus 1x # 1x25; 1x # 2x25	
		851/4 Z PH 1x PH 1x89; 1x PH 2x89	
		867/4 Z TORX® 1x TX 20x89; 1x TX 25x89	
		868/4 Square-Plus 1x # 1x89; 1x # 2x89	

Kraftform Kompakt 20 A

- Avec embouts extra-rigides, particulièrement indiqués vissage « dur » (tôle ou métal par ex.)

Kraftform Kompakt 20 A

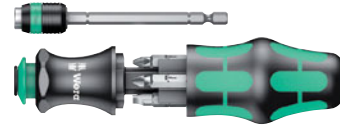

Code	EAN		
05051019001	4013288 100528		1
		889/4 R 1x 1/4"x100	
		851/1 Z PH 1x PH 1x25; 1x PH 2x25	
		855/1 Z PZ 1x PZ 1x25; 1x PZ 2x25	
		800/1 Z 1x 1,0x5,5x25; 1x 1,2x6,5x25	

Kraftform Kompakt 20 avec pochette



Code	EAN		
05051021001	4013288 098917		1
		889/4 R 1x 1/4"x100	
		851/1 Z PH 1x PH 1x25; 1x PH 2x25	
		855/1 Z PZ 1x PZ 1x25; 1x PZ 2x25	
		800/1 Z 1x 1,0x5,5x25; 1x 1,2x6,5x25	

Kraftform Kompakt 22 avec pochette



Code	EAN		
05051023001	4013288 098924		1
		889/4 R 1x 1/4"x100	
		855/1 Z PZ 1x PZ 1x25; 2x PZ 2x25	
		867/1 TORX® 1x TX 15x25; 1x TX 20x25; 1x TX 25x25	

Kraftform Kompakt 25 avec pochette



Code	EAN		
05051024001	4013288 098931		1
		889/4 R 1x 1/4"x100	
		851/1 Z PH 1x PH 1x25; 1x PH 2x25; 1x PH 3x25	
		800/1 Z 1x 0,6x4,5x25; 1x 1,0x5,5x25; 1x 1,2x6,5x25	

Kraftform Kompakt 26 avec pochette



Code	EAN		
05051025001	4013288 098948		1
		889/4 R 1x 1/4"x100	
		851/1 Z PH 1x PH 1x25; 1x PH 2x25	
		800/1 Z 1x 1,0x5,5x25; 1x 1,2x6,5x25	
		868/1 Z 1x # 1x25; 1x # 2x25	

Kraftform Kompakt 28 SB

Outil compact Wera avec manche Kraftform multicomposants pour des vitesses de travail élevées et un vissage particulièrement ergonomique. Réserve d'embouts intégrée au manche, permettant de loger 6 embouts.

En situation de vissage confinée, la lame baïonnette peut être rentrée. Elle peut également être retirée pour permettre un usage mécanisé. Le jonc d'arrêt et le puissant aimant permanent garantissent le solide positionnement des embouts.

- Adaptateur baïonnette, avec douille acier inoxydable, jonc d'arrêt et puissant aimant permanent
- Embouts extra-rigides, pour un usage universel

Kraftform Kompakt 28 SB (sur carte)

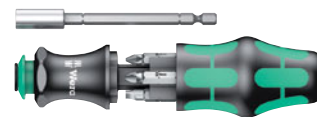

Code	EAN		
05073240001	4013288 138927		1
		851/1 Z PH 1x PH 1x25; 1x PH 2x25	
		855/1 Z PZ 1x PZ 1x25; 1x PZ 2x25	
		800/1 Z 1x 1,0x5,5x25; 1x 1,2x6,5x25	

Kraftform Kompakt 28 Imperial 1

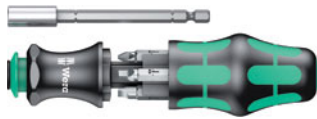

Code	EAN		
05073241001	4013288 214676		1
		+	851/1 Z PH 1x PH 1x25; 1x PH 2x25
		□	868/1 Z 1x # 1x25; 1x # 2x25
		●	800/1 Z 1x 1,0x5,5x25; 1x 1,2x6,5x25

Kraftform Kompakt 28 avec pochette



Code	EAN		
05134491001	4013288 175373		1
		+	851/1 Z PH 1x PH 1x25; 1x PH 2x25
		+	855/1 Z PZ 1x PZ 1x25; 1x PZ 2x25
		●	800/1 Z 1x 1,0x5,5x25; 1x 1,2x6,5x25

Kraftform Kompakt 40 et 41

- Pochette pliante contenant des embouts de 89 mm de long
- Porte-embouts Kraftform avec adaptateur à changement rapide Rapidaptor
- Adaptateur à changement rapide Rapidaptor permettant un échange quasi instantané des embouts
- Embouts extra-rigides, pour un usage universel
- Manche ergonomique Kraftform pour un travail sans fatigue

Kraftform Kompakt 40



Code	EAN		
05059298001	4013288 096319		1
		●	816 R 1x 1/4"x119
		+	851/4 Z PH 1x PH 1x89; 1x PH 2x89
		+	855/4 Z PZ 1x PZ 1x89; 1x PZ 2x89
		●	800/4 Z 1x 1,0x5,5x89; 1x 1,2x6,5x89

Kraftform Kompakt 41



Code	EAN		
05059299001	4013288 096326		1
		●	816 R 1x 1/4"x119
		+	851/4 Z PH 1x PH 1x89; 1x PH 2x89; 1x PH 3x89
		+	855/4 Z PZ 1x PZ 1x89; 1x PZ 2x89; 1x PZ 3x89
		●	867/4 Z TORX® BO 1x TX 15x89; 1x TX 20x89; 1x TX 25x89; 1x TX 30x89

Kraftform Kompakt 50

Ensemble 12 pièces : embouts plus porte-embouts avec mandrin à serrage rapide « Rapidaptor » et manche Kraftform multi-composants pour un travail sans fatigue. Escamotable dans le manche, la lame baïonnette avec mandrin à serrage rapide autorise, lorsqu'elle est rentrée, une grande vitesse de manœuvre, même en situation de travail confinée. Convient pour les vissages manuels et mécanisés.

Kraftform Kompakt 50



Code	EAN		
05056656001	4013288 093219		1
		817 R 1x 1/4"x133	
		889/4 R 1x 1/4"x100	
		851/1 Z PH 1x PH 1x25; 1x PH 2x25	
		855/1 Z PZ 1x PZ 1x25; 1x PZ 2x25	
		867/1 Z TORX® B0 1x TX 10x25; 1x TX 15x25; 1x TX 20x25; 1x TX 25x25; 1x TX 30x25; 1x TX 40x25	
		800/1 Z 1x 0,6x4,5x25; 1x 1,0x5,5x25	

Kraftform Kompakt 60 Torque 1,2 - 3,0 Nm

Pochette pliante contenant des embouts de 89 mm de long. Incluant 1 tournevis dynamométrique 7441 avec mandrin à serrage rapide « Rapidaptor » et manche Kraftform multicomposants pour un travail sans fatigue. Convient pour les vissages manuels et mécanisés. 17 pièces. Système manche/lames interchangeables compact pour la réalisation de vissages avec contrôle de couple. Incluant manche dynamométrique 7441, à couple réglable sur une plage comprise entre 1,2 et 3,0 Nm. Réglable par pas de 0,10 Nm.

Réglage aisé de la valeur de couple requise, sans outil spécifique. Échelle bien lisible. Technologie Rapidaptor à serrage rapide, pour un échange éclair des embouts. Couple de desserrage illimité afin de pouvoir libérer les vis bloquées. Manche Kraftform multicomposants associant zones dures et zones molles, permettant un travail à vive allure tout en ménageant la paume. Comportant 16 embouts de 89 mm de long. Avec pochette pliante très pratique pour un rangement clair et ordonné.

- Tournevis dynamométrique, réglable, avec porte-embouts Rapidaptor
- Manche Kraftform multicomposants pour un vissage rapide et ergonomique
- Technologie Rapidaptor pour un changement rapide des embouts
- Convenant pour vissages manuels et mécanisés
- Sous robuste pochette pliante

Kraftform Kompakt 60 Torque 1,2 - 3,0 Nm



Code	EAN		
05059293001	4013288 169624		1
		7400 1x 7441, 1/4", 1,2-3,0 Nm	
		851/4 Z PH 1x PH 1x89; 1x PH 2x89; 1x PH 3x89	
		855/4 Z PZ 1x PZ 1x89; 1x PZ 2x89; 1x PZ 3x89	
		867/4 Z TORX® B0 1x TX 10x89; 1x TX 15x89; 1x TX 20x89; 1x TX 25x89; 1x TX 30x89	
		800/4 Z 1x 1,0x5,5x89	
		840/4 Z Hex-Plus 1x 3,0x89; 1x 4,0x89; 1x 5,0x89; 1x 6,0x89	

Kraftform Stainless : en acier inoxydable pour éviter la rouille

Matériau inox permettant d'éviter la rouille erratique

Aptitude à l'atelier - garantie par trempé cryogénique sous vide

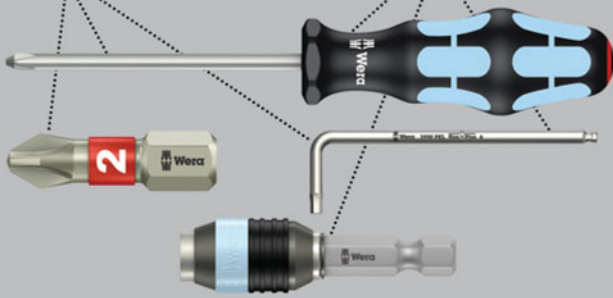

Pochette pliante contenant des embouts de 89 mm de long. Incluant 1 porte-embouts Kraftform 3816 R avec mandrin à serrage rapide « Rapidaptor » et manche Kraftform multicomposants pour un travail sans fatigue. Réalisation acier inoxydable permettant d'éviter la rouille erratique. 17 pièces.

Kraftform Kompakt 60, acier inoxydable



Code	EAN			
05071116001	4013288 115713			1
		●	3816 R 1x 1/4"x119	
		+	3851/4 1x PH 1x89; 1x PH 2x89; 1x PH 3x89	
		+	3855/4 1x PZ 1x89; 1x PZ 2x89; 1x PZ 3x89	
		⊛	3867/4 TORX® B0 1x TX 10x89; 1x TX 15x89; 1x TX 20x89; 1x TX 25x89; 1x TX 30x89	
		⊖	3800/4 1x 1,0x5,5x89	
		○	3840/4 Hex-Plus 1x 3,0x89; 1x 4,0x89; 1x 5,0x89; 1x 6,0x89	

Kraftform Kompakt 60, acier inoxydable, syst. impérial



Code	EAN			
05071117001	4013288 115720			1
		●	3816 R 1x 1/4"x119	
		+	3851/4 1x PH 1x89; 1x PH 2x89; 1x PH 3x89	
		⊛	3867/4 TORX® B0 1x TX 10x89; 1x TX 15x89; 1x TX 20x89; 1x TX 25x89; 1x TX 30x89	
		⊖	3800/4 1x 1,0x5,5x89	
		○	3840/4 Hex-Plus 1x 3/32"x89; 1x 1/8"x89; 1x 5/32"x89; 1x 3/16"x89	
		□	3868/4 Square-Plus 1x # 1x89; 1x # 2x89; 1x # 3x89	

Kraftform Kompakt 60

Pochette pliante contenant des embouts de 89 mm de long. Incluant 1 porte-embouts Kraftform 816 R avec mandrin à serrage rapide « Rapidaptor » et manche Kraftform multicomposants pour un travail sans fatigue. Zones dures pour une haute vitesse de travail, les zones tendres garantissant quant à elles une transmission de couple élevée. Convient pour les vissages manuels et mécanisés. 17 pièces.

Kraftform Kompakt 60



Code	EAN		
05059295001	096289		1
		<ul style="list-style-type: none"> ● 816 R 1x 1/4"x119 ⊕ 851/4 Z PH 1x PH 1x89; 1x PH 2x89; 1x PH 3x89 ⊕ 855/4 Z PZ 1x PZ 1x89; 1x PZ 2x89; 1x PZ 3x89 ⊕ 867/4 Z TORX® B0 1x TX 10x89; 1x TX 15x89; 1x TX 20x89; 1x TX 25x89; 1x TX 30x89 ● 800/4 Z 1x 1,0x5,5x89 ○ 840/4 Z Hex-Plus 1x 3,0x89; 1x 4,0x89; 1x 5,0x89; 1x 6,0x89 	

Kraftform Kompakt 60, Imperial



Code	EAN		
05051042001	156037		1
		<ul style="list-style-type: none"> ● 816 R 1x 1/4"x119 ⊕ 851/4 Z PH 1x PH 1x89; 1x PH 2x89; 1x PH 3x89 ⊕ 867/4 Z TORX® B0 1x TX 10x89; 1x TX 15x89; 1x TX 20x89; 1x TX 25x89; 1x TX 30x89 ● 800/4 Z 1x 1,0x5,5x89 ○ 840/4 Z Hex-Plus 1x 3/32"x89; 1x 1/8"x89; 1x 5/32"x89; 1x 3/16"x89 □ 868/4 Square-Plus 1x # 1x89; 1x # 2x89; 1x # 3x89 	

Kraftform Kompakt 60 KK

- Les embouts à tête sphérique permettent de faire basculer l'angle de l'outil

Kraftform Kompakt 60 KK



Code	EAN		
05059294001	165503		1
		<ul style="list-style-type: none"> ● 816 R 1x 1/4"x119 ⊕ 851/4 Z PH 1x PH 1x89; 1x PH 2x89; 1x PH 3x89 ⊕ 855/4 Z PZ 1x PZ 1x89; 1x PZ 2x89; 1x PZ 3x89 ⊕ 867/4 KK 1x TX 10x89; 1x TX 15x89; 1x TX 20x89; 1x TX 25x89; 1x TX 30x89; 1x TX 40x89 ○ 842/4 1x 3,0x89; 1x 4,0x89; 1x 5,0x89; 1x 6,0x89 	

Kraftform Kompakt 70 Universal (« polyvalence »)

Ensemble 32 pièces avec porte-embouts Kraftform 816 R muni du mandrin à serrage rapide « Rapidaptor » et du manche Kraftform multicomposants pour un travail sans fatigue. Porte-embouts universel Rapidaptor avec puissant aimant permanent, permettant le maintien de vis même longues et lourdes. En association avec les 30 embouts, l'utilisateur est donc « armé » pour presque tous les cas de figure pouvant se présenter en vissage.

Kraftform Kompakt 70 Universal (« polyvalence »)



Code	EAN		
05057110001	4013288 038654		1
		● 816 R 1x 1/4"x119	
		●● 889/4/1 K 1x 1/4"x50	
		⊕ 851/1 TZ PH 3x PH 1x25; 3x PH 2x25; 3x PH 3x25	
		⊕ 855/1 TZ PZ 3x PZ 1x25; 3x PZ 2x25; 3x PZ 3x25	
		♻️ 867/1 Z TORX® B0 1x TX 10x25; 1x TX 15x25; 1x TX 20x25; 1x TX 25x25; 1x TX 30x25; 1x TX 40x25	
		◐ 800/1 TZ 1x 0,6x4,5x25; 1x 1,0x5,5x25; 1x 1,2x6,5x25	
		○ 840/1 Z Hex-Plus 1x 4,0x25; 1x 5,0x25; 1x 6,0x25	

Kraftform Kompakt 71 Security (« sécurité »)



Code	EAN		
05057111001	4013288 038661		1
		● 816 R 1x 1/4"x119	
		●● 889/4/1 K 1x 1/4"x50	
		♻️ 867/1 Z TORX® B0 1x TX 7x25; 1x TX 8x25; 1x TX 9x25; 1x TX 10x25; 1x TX 15x25; 1x TX 20x25; 1x TX 25x25; 1x TX 30x25; 1x TX 40x25	
		⊕ 840/1 Z Hex-Plus B0 1x 2,0x25; 1x 2,5x25; 1x 3,0x25; 1x 4,0x25; 1x 5,0x25; 1x 6,0x25	
		◐ 868/1 Z 1x # 0x25; 1x # 1x25; 1x # 2x25; 1x # 3x25	
		⊕ 871/1 TORQ-SET® Mplus 25 mm 1x 6x25; 1x 8x25; 1x 10x25; 1x 1/4"x25	
		⚙️ 875/1 TRI-WING® 25 mm 1x 1x25; 1x 2x25; 1x 3x25	
		⊖ 857/1 Z Spanner 1x 4x25; 1x 6x25; 1x 8x25; 1x 10x25	

Kraftform Kompakt 100

52 pièces ; sous housse textile compacte haute robustesse et ménageant les surfaces. Faible encombrement et poids réduit, pour un net gain de mobilité.

Set compact contenant 52 outils de vissage. 1 manche porte-embouts Rapidaptor avec mandrin à serrage rapide ; 1 porte-embouts Rapidaptor B avec mandrin à serrage rapide pour utilisation sur visseuse ou porte-mèches de perceuse électronique ; 30 embouts BiTorsion de 25 mm de long pour une haute longévité, extra-rigides (BTZ), pour em+E5ploi universel, extra-durs (BTH), 12 embouts Impaktor de 50 mm de long pour sollicitations particulièrement fortes, 8 clés mâles coudées à profil HexPlus (empêche le foirage de l'empreinte des vis six pans creux) et tête hexagonale à extrémité sphérique sur la partie longue pour pouvoir travailler en angle ; positionnable debout, pour un stockage bien ordonné sur l'étagère à outils ; protection accrue des surfaces grâce au matériau extérieur textile.

- Housse textile robuste et compacte ménageant les surfaces
- Technologie Rapidaptor pour un changement rapide des embouts
- Embouts BiTorsion de 25 mm de longueur pour une longue durée de vie
- Embouts Impaktor de 50 mm pour exigences particulièrement sévères
- Clé mâle coudée à pointe Hex-Plus (empêche le foirage de l'empreinte des vis à six pans creux)

Hex-Plus - Permet aux vis à six pans creux de durer plus longtemps

La déformation de la vis est diminuée

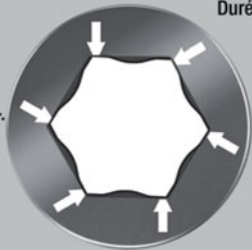

Durée de vie supérieure

Kraftform Kompakt 100



Code	EAN		
05057460001	4013288 179968		1
		● 813 R 1x 1/4"x90	
		● 889/4/1 K 1x 1/4"x50	
		⊕ 851/1 BTZ PH 2x PH 1x25; 4x PH 2x25; 2x PH 3x25	
		⊕ 851/4 IMP DC 2x PH 2x50; 1x PH 3x50	
		⊕ 855/1 BTH PZ 2x PZ 1x25; 4x PZ 2x25; 2x PZ 3x25	
		⊕ 855/4 IMP DC 2x PZ 2x50; 1x PZ 3x50	
		⊕ 867/1 TORX® BTZ 2x TX 10x25; 2x TX 15x25; 3x TX 20x25; 2x TX 25x25; 2x TX 30x25; 1x TX 40x25	
		⊕ 867/4 IMP DC 1x TX 25x50; 1x TX 30x50; 1x TX 40x50	
		● 800/1 BTZ 1x 0,8x5,5x25; 1x 1,0x5,5x25	
		○ 840/4 IMP DC 1x 4,0x50; 1x 5,0x50; 1x 6,0x50	
		○ 950 PKS 1x 1,5x50 ¹⁾ ; 1x 2,0x56; 1x 2,5x63; 1x 3,0x71; 1x 4,0x80; 1x 5,0x90; 1x 6,0x100; 1x 8,0x112	

¹⁾hexagonal standard



Kraftform Kompakt 400

Tournevis à manche en T : la forme idéale du manche permet de transmettre des couples de serrage et de desserrage particulièrement élevés. La forme ergonomique du manche épouse bien la forme de la paume.

Les doigts sont calés dans les arrondis. La main entière est en contact avec le manche et les déperditions par friction entre la main et le manche sont évitées. Traitement de surface spécial pour une protection anticorrosion accrue et un ajustement optimal dans la vis.

- Tournevis à manche en T pour la transmission de couples de serrage et de desserrage particulièrement élevés
- Manche bicomposant ergonomique avec des encoches pour les doigts et une surface agréable permettant de transmettre une force très élevée et de travailler sans fatigue
- Avec technologie Rapidaptor pour un changement ultrarapide des embouts
- Porte-embouts pour vis en version magnétique : pour un positionnement plus facile des embouts
- Pour embouts à emmanchement hexagonal 1/4" selon DIN ISO 1173-C 6,3 et E 6,3

Kraftform Kompakt 400



Code	EAN		
05057470001	4013288 214546		1
		416 R 1x 1/4"x45	
		851/4 Z PH 1x PH 2x89; 1x PH 3x89	
		855/4 Z PZ 1x PZ 2x89; 1x PZ 3x89	
		867/4 Z TORX® 1x TX 10x89; 1x TX 15x89; 1x TX 20x89; 1x TX 25x89; 1x TX 30x89; 1x TX 40x89	
		840/4 Z Hex-Plus 1x 3,0x89; 1x 4,0x89; 1x 5,0x89; 1x 6,0x89; 1x 8,0x89	
		800/4 Z 1x 1,0x5,5x89	

Kraftform Kompakt Stubby 1

Système manche/lames interchangeable pour le changement ultrarapide de la lame. Petit porte-embouts à lame courte pour les endroits difficiles d'accès.

Pour l'admission d'embouts à emmanchement hexagonal 1/4" selon DIN ISO 1173-C 6,3 et de la série 1 Wera. Avec puissant aimant permanent qui maintient même les vis longues et lourdes. Le manche bicomposant Kraftform, qui combine astucieusement les zones dures et tendres, permet une prise en main sûre et un travail précis.

Embouts haut de gamme BiTorsion avec zone BiTorsion plus tendre pour éviter la déformation de la pointe de l'embout en cas de contraintes élevées, d'où une extension significative de la longévité du produit. Housse textile compacte pour une grande robustesse et un poids et un volume réduits. Possibilité de fixation au système Wera 2go.

- Système à manche/lames interchangeable, permettant un remplacement éclair des lames requises
- Porte-embouts Tom Pouce : forme compacte pour travailler dans les espaces de montage exigus
- Manche Kraftform ergonomique bicomposant pour un travail de précision
- Embouts avec zone BiTorsion pour amortir les pics de contrainte
- Avec « Take it easy » : trouver facilement le bon profil grâce à la couleur et la bonne taille grâce au marquage

Kraftform Kompakt Stubby 1



Code	EAN		
05057471001	4013288 214553		1
		811/1 Stubby 1x 1/4"	
		851/1 BTZ PH 1x PH 1x25; 1x PH 2x25	
		855/1 BTZ PZ 1x PZ 1x25; 1x PZ 2x25	
		867/1 TORX® BTZ 1x TX 10x25; 1x TX 15x25; 1x TX 20x25; 1x TX 25x25; 1x TX 30x25	
		840/1 BTZ Hex-Plus 1x 2,0x25; 1x 2,5x25; 1x 3,0x25; 1x 4,0x25; 1x 5,0x25; 1x 5,5x25	
		800/1 BTZ 1x 0,8x5,5x25; 1x 1,0x5,5x25; 1x 1,2x6,5x25	

Kraftform Kompakt W 1 Maintenance

Set d'outillage compact, contenant les 35 principaux outils de vissage pour les travaux de maintenance à l'intérieur et à l'extérieur.

Avec manche VDE et ses 12 lames VDE (isolées) ;
 1 clé double fourche JOKER à fonction de retenue, butée terminale, faible angle de reprise et dents à très forte saisie ; le cliquet 1/4" Zyklop Speed incroyablement rapide y compris accessoires ;
 8 douilles « main et machine » de 5,5-13, 1 porte-embouts universel ; 7 embouts de 25 mm ; 1 agrippe-vis pour retenir les vis ;
 1 détecteur de tension 247 ; housse textile, de robustesse et de longévité remarquables ; positionnable debout, pour un stockage bien ordonné sur l'étagère à outils ; protection accrue des surfaces grâce au matériau extérieur textile ; faible encombrement et poids réduit, pour un net gain de mobilité.

- Cliquet Zyklop Speed est très rapide grâce à sa tête orientable selon 5 positions définies
- Douilles "main et machine" (sauf impact) avec gorge à billes et moletage à l'arrière pour une excellente prise en main
- Clé double fourche JOKER à fonction de retenue, butée terminale, faible angle de reprise et dents à très forte saisie
- Manche Kraftform isolé et lames interchangeable à diamètre de lame réduit
- Assortiment en trousse textile résistante

Kraftform Kompakt W 1 Maintenance



Code	EAN		
	4013288		
05135926001	178336		1
			817 VDE 1x 9x102
			KK 60 i 1x 0,4x2,5x154
			KK 60 iS 1x 0,6x3,5x154; 1x 0,8x4,0x154; 1x 1,0x5,5x154
			KK 62 iS 1x PH 1x154; 1x PH 2x154
			KK 65 iS PZ 1x PZ 1x154; 1x PZ 2x154
			KK 67 i TORX® 1x TX 10x154
			KK 67 iS TORX® 1x TX 15x154; 1x TX 20x154; 1x TX 25x154
			1440 1x 4,5 - 6,0x41,0
			247 1x 0,5x3,0x70
			6002 Joker Double 1x 10x13x167
			8000 A 1x 1/4"x152,0
			8784 A1 1x 1/4"x1/4"x37,0
			8794 SA 1x 1/4"x75,0
			8790 HMA 1x 5,5x23,0; 1x 6,0x23,0; 1x 7,0x23,0; 1x 8,0x23,0; 1x 10,0x23,0; 1x 11,0x23,0; 1x 12,0x23,0; 1x 13,0x23,0
			893/4/1 K 1x 1/4"x50
			855/1 Z PZ 1x PZ 1x25; 1x PZ 2x25
			840/1 Z Hex-Plus 1x 3,0x25; 1x 4,0x25; 1x 5,0x25; 1x 6,0x25
			867/1 TORX® 1x TX 25x25

^{*)}Ce produit n'est pas disponible aux États-Unis et au Canada.

Kraftform Kompakt W 2 Maintenance



Code	EAN		
05135870001	209542		1
		● 817 VDE 1x 9x102	
		● KK 60 i 1x 0,4x2,5x154	
		● KK 60 iS 1x 0,6x3,5x154; 1x 0,8x4,0x154; 1x 1,0x5,5x154	
		⊕ KK 62 iS 1x PH 1x154; 1x PH 2x154	
		⊕ KK 67 i TORX® 1x TX 10x154	
		⊕ KK 67 iS TORX® 1x TX 15x154; 1x TX 20x154; 1x TX 25x154	
		⊕ KK 65 iS PZ 1x PZ 1x154; 1x PZ 2x154	
		1440 1x 4,5 - 6,0x41,0	
		● 335 1x 0,4x2,5x60 ¹⁾	
		6002 Joker Double 1x 10x13x167	
		○ 8000 A 1x 1/4"x152,0	
		● 8784 A1 1x 1/4"x1/4"x37,0	
		● 8794 SA 1x 1/4"x75,0	
		● 8790 HMA 1x 5,5x23,0; 1x 6,0x23,0; 1x 7,0x23,0; 1x 8,0x23,0; 1x 10,0x23,0; 1x 11,0x23,0; 1x 12,0x23,0; 1x 13,0x23,0	
		● 893/4/1 K 1x 1/4"x50	
		⊕ 851/1 Z PH 1x PH 1x25; 1x PH 2x25	
		○ 840/1 Z Hex-Plus 1x 3,0x25; 1x 4,0x25; 1x 5,0x25; 1x 6,0x25	
		⊕ 867/1 TORX® 1x TX 25x25	

¹⁾sans Lasertip

Kraftform Kompakt W Imperial 1 Maintenance



Code	EAN		
05135871001	209559		1
		● 817 VDE 1x 9x102	
		● KK 60 i 1x 0,4x2,5x154	
		● KK 60 iS 1x 0,6x3,5x154; 1x 0,8x4,0x154; 1x 1,0x5,5x154	
		⊕ KK 62 iS 1x PH 1x154; 1x PH 2x154	
		⊕ KK 67 i TORX® 1x TX 10x154	
		⊕ KK 67 iS TORX® 1x TX 15x154; 1x TX 20x154; 1x TX 25x154	
		○ KK 68 iS 1x # 1x154; 1x # 2x154	
		● 335 1x 0,4x2,5x60 ¹⁾	
		1440 1x 4,5 - 6,0x41,0	
		6000 Joker Imperial 1x 1/2"x177	
		○ 8000 A 1x 1/4"x152,0	
		● 8790 HMA 1x 7/32"x23,0; 1x 1/4"x23,0; 1x 9/32"x23,0; 1x 5/16"x23,0; 1x 3/8"x23,0; 1x 7/16"x23,0; 1x 1/2"x23,0; 1x 9/16"x23,0	
		● 8784 A1 1x 1/4"x1/4"x37,0	
		● 8794 SA 1x 1/4"x75,0	
		● 893/4/1 K 1x 1/4"x50	
		⊕ 851/1 Z PH 1x PH 1x25; 1x PH 2x25	
		○ 840/1 Z Hex-Plus 1x 1/8"x25; 1x 3/32"x25; 1x 7/32"x25; 1x 1/4"x25	
		⊕ 867/1 TORX® 1x TX 25x25	

¹⁾sans Lasertip

Kraftform Kompakt H 1 Bois

Set d'outillage compact, contenant les 41 principaux outils de vissage pour la menuiserie ; avec le robuste cliquet Zyklop Mini y compris rallonge et adaptateur pour douilles ; 8 douilles « main et machine » de 5,5-13 ; 1 tournevis cliquet 816 RA, fine denture pour un faible angle de reprise, bague d'inversion (droite, fixe, gauche), couple maximal de 50 Nm et admission d'embouts équipée de la technologie Rapidaptor ; 1 porte-embouts universel ; 6 embouts de 25 mm de long ; 16 embouts de 89 mm de long ; 5 mèches hélicoïdales à bois de 3-8 mm de diamètre ; 1 agrappe-vis pour retenir les vis ; 1 détecteur de tension 247 ; housse textile, de robustesse et de longévité remarquables ; positionnable debout, pour un stockage bien ordonné sur l'étagère à outils ; protection accrue des surfaces grâce au matériau extérieur textile ; faible encombrement et poids réduit, pour un net gain de mobilité.

- Robuste cliquet Zyklop Mini pour admission d'embouts et de douilles
- Couple supérieur à 65 Nm, mécanisme de cliquet à fine denture et faible angle de reprise de 6 degrés
- Tournevis à cliquet, avec technologie Rapidaptor pour un changement rapide des embouts
- Mèches hélicoïdales à embouts haut de gamme pour les perçages dans des bois tendres et durs et les panneaux stratifiés
- Assortiment en trousse textile résistante

Kraftform Kompakt H 1 Bois



Code	EAN		
	4013288		
05135939001	178350		1
		816 RA 1x 1/4"x142,0	
		8001 A 1x 1/4"x87,0	
		870/1 1x 1/4"x25 ¹⁾	
		8794 SA 1x 1/4"x75,0	
		8790 HMA 1x 5,5x23,0; 1x 6,0x23,0; 1x 7,0x23,0; 1x 8,0x23,0; 1x 10,0x23,0; 1x 12,0x23,0; 1x 13,0x23,0	
		893/4/1 K 1x 1/4"x50	
		851/4 Z PH 1x PH 1x89; 1x PH 2x89; 1x PH 3x89	
		855/4 Z PZ 1x PZ 1x89; 1x PZ 2x89; 1x PZ 3x89	
		855/1 Z PZ 1x PZ 1x25; 1x PZ 2x25; 1x PZ 3x25	
		867/4 Z TORX® BO 1x TX 10x89; 1x TX 15x89; 1x TX 20x89; 1x TX 25x89; 1x TX 30x89	
		867/1 TORX® 1x TX 20x25; 1x TX 25x25	
		840/4 Z Hex-Plus 1x 3,0x89; 1x 4,0x89; 1x 5,0x89; 1x 6,0x89	
		800/4 Z 1x 1,0x5,5x89	
		800/1 Z 1x 1,0x5,5x25	
		849 HSS 1x 3,0x70,0; 1x 4,0x74,0; 1x 5,0x85,0; 1x 6,0x95,0; 1x 8,0x110,0	
		247 1x 0,5x3,0x70	
		1441 1x 4,5 - 6,0x41,0	

¹⁾ Avec bille ; pour douilles à carré à actionnement manuel
²⁾ Ce produit n'est pas disponible aux États-Unis et au Canada.



Kraftform Kompakt M 1 Metal

Set d'outillage compact, contenant les 39 principaux outils de vissage pour la construction métallique. Avec le cliquet 1/4" Zyklop Speed incroyablement rapide y compris accessoires ; 7 douilles « main et machine » de 5,5-13, manche porte-embouts ; 13 embouts de 89 mm de long ; 6 embouts-tarauds combinés ; 6 mèches hélicoïdales à métal de 3-10 mm de diamètre ; 1 agrippe-vis pour retenir les vis ;

1 détecteur de tension

247 ; housse textile, de robustesse et de longévité remarquables ; positionnable debout, pour un stockage bien ordonné sur l'étagère à outils ; protection accrue des surfaces grâce au matériau extérieur textile ; faible encombrement et poids réduit, pour un net gain de mobilité.

Kraftform Kompakt M 1 Metal

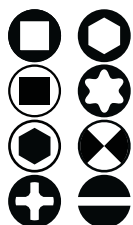

Code	EAN			
05135928001	4013288 178367			1
		8000 A 1x 1/4"x152,0		
		8794 LA 1x 1/4"x150,0		
		8794 A 1x 1/4"x56,0		
		8784 A1 1x 1/4"x1/4"x37,0		
		816 R 1x 1/4"x119		
		8790 HMA 1x 5,5x23,0; 1x 6,0x23,0; 1x 7,0x23,0; 1x 8,0x23,0; 1x 10,0x23,0; 1x 12,0x23,0; 1x 13,0x23,0		
		851/4 Z PH 1x PH 1x89; 1x PH 2x89; 1x PH 3x89		
		840/4 Z Hex-Plus 1x 3,0x89; 1x 4,0x89; 1x 5,0x89; 1x 6,0x89		
		867/4 Z TORX® 1x TX 10x89; 1x TX 15x89; 1x TX 20x89; 1x TX 25x89; 1x TX 30x89		
		800/4 Z 1x 1,0x5,5x89		
		847 HSS 1x 2,5x36,0; 1x 3,3x39,0; 1x 4,2x41,0; 1x 5,0x44,0; 1x 6,8x51,0; 1x 8,5x59,0		
		848 HSS 1x 3,0x38,0; 1x 4,0x44,0; 1x 5,0x50,0; 1x 6,0x50,0; 1x 8,0x51,0; 1x 10,0x54,0		
		1441 1x 4,5 - 6,0x41,0		
		247 1x 0,5x3,0x70		

™Ce produit n'est pas disponible aux États-Unis et au Canada.

Kraftform Kompakt SH 1 sanitaires/chauffage

Set d'outillage compact, contenant les 25 principaux outils de vissage pour le chauffage et la plomberie. Avec 2 clés mixtes à cliquet Joker, le cliquet Zyklop y compris accessoires,

6 x embouts de 89 mm, 5 tournevis Kraftform Plus multicomposants et un détecteur de tension. Deux clés mixtes à cliquet Joker avec plaque de retenue spéciale empêchant le glissement/l'égarément de la vis et offrant une meilleure transmission de force ; 1 cliquet Zyklop 8000 A (1/4") pour un travail rapide et énergique ; 3 douilles Zyklop 8790 HMA pour utilisation manuelle et mécanique ; 1 adaptateur Zyklop 8784 A1 pour embouts ;

6 embouts TORX® HF 867/4 à fonction de retenue pour vis TORX®, permettant un guidage sûr des vis sans les perdre en cours de route ; 1 détecteur de tension 247 ; 2 tournevis pour vis à fente, 160 i et 160 iS Kraftform Série 100 VDE (isolés, pour un travail sûr jusqu'à 1 000 volts (160 iS avec lame à diamètre réduit et isolation de protection intégrée, pour atteindre et actionner les éléments à vis et à ressort profondément situés) ;

1 tournevis-burin Kraftform 932 A (à fente) avec lame hexagonale traversante et capuchon de frappe intégré pour les travaux de vissage et de burinage léger ; 2 tournevis à douille 395 H0 à tige creuse pour le serrage ou le desserrage de vis sur axes longs ainsi que de vis bloquées.

Le repéreur d'outils « Take it easy » avec repérage couleur en fonction des pointes et des poinçons de calibre, pour trouver facilement et rapidement l'outil nécessaire.

- Clé mixte à cliquet Joker avec plaque de retenue spéciale empêchant le glissement/égarement de la vis
- Cliquet Zyklop Speed pour des travaux rapides et puissants
- Tournevis isolés Kraftform VDE pour vis à fente et un travail sûr jusqu'à 1000 volts
- Tournevis-burin Kraftform à lame hexagonale traversante et heurtoir intégré
- Tournevis à douille à lame creuse pour le vissage sur longues tiges

Kraftform Kompakt SH 1 sanitaires/chauffage



Code	EAN			
05135927001	4013288 170132			1
		6000 Joker		
		1x 10x159; 1x 13x177		
		8000 A		
		1x 1/4"x152,0		
		8790 HMA		
		1x 7,0x23,0; 1x 10,0x23,0; 1x 13,0x23,0		
		8784 A1		
		1x 1/4"x1/4"x37,0		
		867/4 TORX® HF		
		1x TX 10x50; 1x TX 15x50; 1x TX 20x50; 1x TX 25x50; 1x TX 30x50; 1x TX 40x50		
		851/4 Z PH		
		1x PH 1x89; 1x PH 2x89		
		840/4 Z Hex-Plus		
		1x 3,0x89; 1x 4,0x89; 1x 5,0x89; 1x 6,0x89		
		247		
		1x 0,5x3,0x70		
		160 iS		
		1x 0,6x3,5x100		
		160 i VDE		
		1x 1,0x5,5x125		
		932 A		
		1x 1,2x7,0x125		
		395 HO		
		1x 10,0x90; 1x 13,0x90		

*)Ce produit n'est pas disponible aux États-Unis et au Canada.

Kraftform Kompakt SH 2 sanitaires/chauffage

- 15 outils de vissage pour les installateurs sanitaires et chauffagistes dans une pochette textile Wera, solide et compacte
- Clé mixte à cliquet Joker avec plaque de retenue spéciale empêchant le glissement/égarement de la vis
- Tournevis isolés Kraftform VDE pour vis à fente et un travail sûr jusqu'à 1000 volts
- Tournevis-burin Kraftform à lame hexagonale traversante et heurtoir intégré
- Tournevis à douille à lame creuse pour le vissage sur longues tiges

Kraftform Kompakt SH 2 sanitaires/chauffage



Code	EAN			
05136026001	4013288 204387			1
		395 HO		
		1x 10,0x90; 1x 13,0x90		
		932 A		
		1x 1,2x7,0x125		
		6001 Joker Switch		
		1x 10x159; 1x 13x179		
		950 SPKL HF Multicolour		
		1x 3,0x123; 1x 4,0x137; 1x 5,0x154; 1x 6,0x172		
		817 VDE		
		1x 9x102		
		KK 62 iS		
		1x PH 1x154; 1x PH 2x154		
		KK 60 iS		
		1x 0,6x3,5x154; 1x 1,0x5,5x154		
		247		
		1x 0,5x3,0x70		
		K240		
		1x 50,0x240,0		

*)Ce produit n'est pas disponible aux États-Unis et au Canada.

9100 Kit d'outils pour guitare

Kit d'outils pour guitare: Le kit contient tous les outils nécessaires pour le réglage et les travaux d'entretien et de réparation. Clés coudées Wera en acier inoxydable avec profil Hex-Plus (tailles 1,5, 2,0, 2,5, 5,0 et tailles en pouces $\frac{1}{8}$ ", $\frac{5}{32}$ " , $\frac{3}{16}$ ").

Emboutis inox Wera de 89 mm de long pour vis à six pans creux (tailles : 1,5, 2,0, 2,5), manche Kraftform pour embouts $\frac{1}{4}$ ", emboutis acier inoxydable $\frac{1}{4}$ " pour vis fendues (tailles 1,8x12x41 mm, 0,6x3,5x89 mm, 1,2x 8,0x89 mm), cruciformes (tailles PH 1x89 mm, PH 2x89 mm) et à six pans creux (taille 0,05"x25 mm), adaptateur Wera pour manche (prise hexagonale $\frac{1}{4}$ " du manche sur carré $\frac{1}{4}$ " des douilles), douilles Wera Zyklop (tailles 10 et $\frac{1}{2}$ "), manivelle guitare avec hexagone $\frac{1}{4}$ " à utiliser au niveau de la tête, coupe-corde Knipex, jauge d'épaisseur, outil pour prise jack, 2 médiators.

9100 Kit d'outils pour guitare



Code	EAN		
05134015001	4013288 211675		1
		815 R 1x $\frac{1}{4}$ "x119	
		3851/4 1x PH 1x89; 1x PH 2x89	
		3800/1 TS 1x 1,8x12,0x41	
		3800/4 1x 0,6x3,5x89; 1x 1,2x8,0x89	
		3840/1 TS 1x 0,05"x25x1"	
		3950 PKL 1x 1,5x90; 1x 2,0x101; 1x 2,5x112; 1x 3,0x123; 1x 4,0x137; 1x 5,0x154	
		3950 PKL inch 1x $\frac{1}{8}$ "x123; 1x $\frac{5}{32}$ "x137; 1x $\frac{3}{16}$ "x154	
		870/1 1x $\frac{1}{4}$ "x25 ¹⁾	
		8790 HMA 1x 10,0x23,0	
		8790 HMA Deep 1x $\frac{1}{2}$ "x50,0	
		9103	
		9105	
		9104	
		9001	
		9102	
		9110	
		KNIPLEX 74 01 140	

¹⁾Avec bille ; pour douilles à carré à actionnement manuel

Rapidaptor : le miraculeux outil fonctionnel et compact

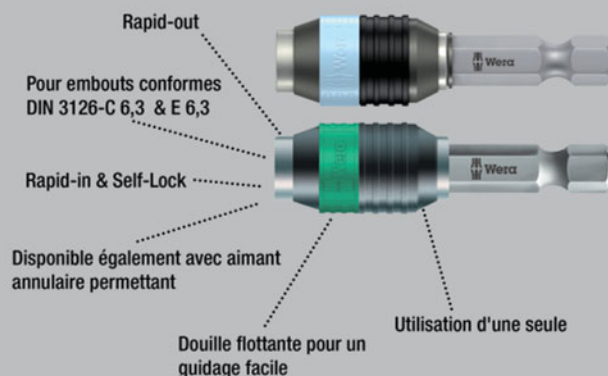

Porte-embouts haute qualité pour embouts inox, permettant d'éviter la rouille erratique. Le mandrin à serrage rapide permet un échange éclair des embouts.

Manche Kraftform Plus pour un travail agréable et ergonomique, bannissant ampoules et callosités. Zones dures pour un travail haute vitesse, les zones tendres garantissant quant à elles une transmission de couple élevée.

Convient pour les embouts à emmanchement hexagonal $\frac{1}{4}$ " répondant aux normes DIN ISO 1173-C 6,3 et E 6,3 (ISO 1173).

- Pour éviter les problèmes de rouille: visser l'inox avec de l'inox!
- Porte-embouts avec adaptateur à changement rapide Rapidaptor, acier inoxydable
- Serrage sûr des embouts
- Échange rapide des embouts
- Douille à course libre permettant de guider la machine

Kraftform Stainless : en acier inoxydable pour éviter la rouille

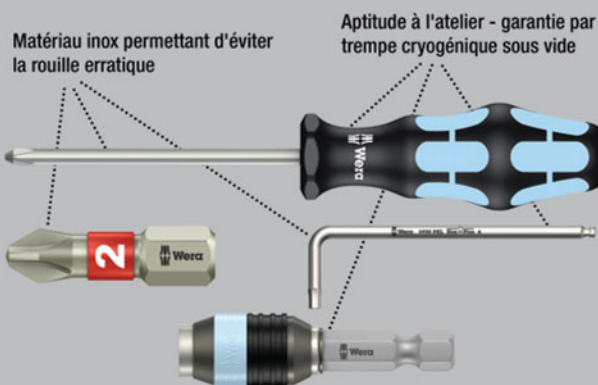

3816 R Porte-embouts avec mandrin à serrage rapide Rapidaptor, acier inoxydable



	EAN							
Code	4013288		mm					
05051465001	127570	1/4"	119					5

813 R Porte-embouts avec mandrin à serrage rapide Rapidaptor



	EAN							
Code	4013288		mm					
05051272001	103123	1/4"	90					2

816 R Porte-embouts avec mandrin à serrage rapide Rapidaptor



	EAN							
Code	4013288		mm					
05051462001	099617	1/4"	119					5

816 R SB Porte-embouts avec mandrin à serrage rapide Rapidaptor



	EAN							
Code	4013288		mm					
05073540001	106032		816 R 1x 1/4"x119					1

817 R Porte-embouts avec mandrin à serrage rapide Rapidaptor

Porte-embouts haute qualité. Escamotable dans le manche, la lame baïonnette avec mandrin à serrage rapide autorise une grande vitesse de manœuvre, même en situation de travail confinée. Le mandrin à serrage rapide Rapidaptor permet un échange éclair des embouts, sans outil auxiliaire. Le puissant aimant permanent assure aux embouts un maintien à toute épreuve. Manche Kraftform Plus pour un travail agréable et ergonomique, bannissant ampoules et callosités. Zones dures pour une haute vitesse de travail, les zones tendres garantissant quant à elles une transmission de couple élevée. Convient pour embouts à emmanchement hexagonal 1/4" répondant aux normes DIN ISO 1173-C 6,3 et E 6,3 (ISO 1173).

- Lame à baïonnette pouvant être logée dans le manche

817 R Porte-embouts avec mandrin à serrage rapide Rapidaptor



	EAN							
Code	4013288		mm					
05051482001	103130	1/4"	133					2

817 R SB Porte-embouts avec mandrin à serrage rapide Rapidaptor



	EAN							
Code	4013288		mm					
05073541001	106025		817 R 1x 1/4"x133					1

820/1/6 Porte-embouts combiné avec puissant aimant permanent et embouts

- Porte-embouts avec réserve intégrée d'embouts à emmanchement hexagonal 1/4"
- Manche ergonomique Kraftform ; avec réserve rotative
- Lame hexagonale et douille inox à puissant aimant permanent
- Puissant aimant permanent assurant aux embouts un maintien à toutes épreuves

820/1/6 Porte-embouts combiné avec puissant aimant permanent et embouts



Code	EAN		
05051620001	4013288 037541		1
		<ul style="list-style-type: none"> ● 819/1 Vario 1x 1/4"x120 ⊕ 867/1 TORX® 1x TX 10x25; 1x TX 15x25; 1x TX 20x25; 1x TX 25x25; 1x TX 30x25; 1x TX 40x25 	

819/1/6 Porte-embouts combiné avec puissant aimant permanent et embouts

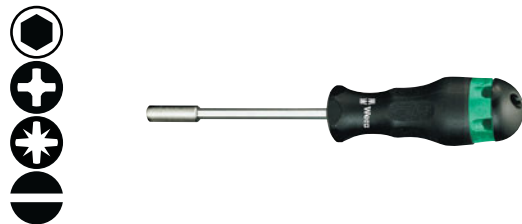

Code	EAN		
05051615001	4013288 037534		1
		<ul style="list-style-type: none"> ● 819/1 Vario 1x 1/4"x120 ⊕ 851/1 Z PH 1x PH 1x25; 1x PH 2x25 ⊕ 855/1 Z PZ 1x PZ 1x25; 1x PZ 2x25 ● 800/1 Z 1x 0,8x5,5x25; 1x 1,2x6,5x25 	

819/1/6 PH Porte-embouts combiné avec puissant aimant permanent et embouts



Code	EAN		
05346280001	4013288 122926		1
		<ul style="list-style-type: none"> ● 819/1 Vario 1x 1/4"x120 ⊕ 851/1 Z PH 1x PH 1x25; 1x PH 2x25; 1x PH 3x25 ● 800/1 Z 1x 0,6x4,5x25; 1x 1,0x5,5x25; 1x 1,2x6,5x25 	

819/1 Porte-embouts combiné avec puissant aimant permanent, sans embouts



Code	EAN						
05051610001	4013288 037527	1/4"	120	110	10,5	4 3/4"	1

392 Tournevis porte-embouts à lame flexible

Tournevis porte-embouts haute qualité à lame flexible signé Wera. Manche Kraftform multicomposants pour des vitesses de travail élevées et un vissage particulièrement ergonomique. Kraftform Plus : zones dures assurant un travail rapide, les zones tendres garantissant quant à elles une transmission de couple élevée. Avec mandrin à serrage rapide pour un échange quasi instantané des embouts. Avec dispositif hexagonal antiroulement empêchant l'outil de s'échapper. Convient pour l'admission d'embouts à emmanchement hexagonal 1/4" répondant à la norme DIN ISO 1173-C 6,3.

- Tournevis porte-embouts à changement rapide et lame flexible
- Avec lame cylindrique flexible

392 Tournevis porte-embouts à lame flexible



Code	EAN						
05028160001	4013288 041418	1/4"	177	98	7"		5

813 Porte-embouts

- Porte-embouts pour embouts à emmanchement hexagonal 1/4"
- Magnétique

813 Porte-embouts



Code	EAN						
05051274001	4013288 175656	1/4"	78	68			3

812/1 Porte-embouts, avec puissant aimant permanent

- Avec lame hexagonale, nicromatt
- Douille acier inoxydable avec aimant permanent pour un positionnement sûr de l'embout

812/1 Porte-embouts, avec puissant aimant permanent



	EAN						
Code	4013288		mm	mm	mm		
05051205001	012272	1/4"	120	112	10,5	4 3/4"	2

811/1 Porte-embouts Tom Pouce magnétique

Petit porte-embouts à lame courte pour les endroits difficiles d'accès. Pour l'admission d'embouts à emmanchement hexagonal 1/4" selon DIN ISO 1173-C 6,3 et de la série 1 Wera. Le manche bicomposant Kraftform, qui combine astucieusement les zones dures et tendres, permet une prise en main sûre et un travail précis. Avec puissant aimant permanent qui maintient même les vis longues et lourdes.

Le manche bicomposant Kraftform, qui combine astucieusement les zones dures et tendres, permet une prise en main sûre et un travail précis. Le dispositif hexagonal antiroulement empêche les « échappées » inopportunes au poste de travail.

- Forme compacte pour travailler dans les espaces de montage exigus
- Manche Kraftform ergonomique bicomposant pour un travail de précision
- Avec profil hexagonal empêchant l'outil de rouler
- Porte-embouts en version magnétique pour faciliter le positionnement des vis
- Pour embouts 1/4" selon DIN ISO 1173-C 6,3

811/1 Porte-embouts Tom Pouce magnétique



	EAN					
Code	4013288		mm	mm		
05008880001	212375	1/4"	10	54	3/8"	2

810/1 Porte-embouts avec jonc d'arrêt

- Porte-embouts avec jonc d'arrêt pour embouts à emmanchement hexagonal 1/4"

810/1 Porte-embouts avec jonc d'arrêt



	EAN						
Code	4013288		mm	mm	mm		
05051005001	012258	1/4"	120	112	10,5	4 3/4"	2

Kraftform Kompakt Vario avec fonction cliquet

Porte-embouts haute qualité. Avec cliquet, fine denture pour un faible angle de reprise, bague d'inversion (droite, fixe, gauche), couple maximal pouvant aller jusqu'à 50 newtons-mètres. Le mandrin à serrage rapide Rapidaptor permet un échange éclair des embouts, sans outil auxiliaire.

Le puissant aimant permanent assure aux embouts un maintien à toute épreuve. Manche Kraftform Plus pour un travail agréable et ergonomique, bannissant ampoules et callosités. Zones dures pour une haute vitesse de travail, les zones tendres garantissant quant à elles une transmission de couple élevée. Convient pour embouts à emmanchement hexagonal 1/4" répondant aux normes DIN ISO 1173-C 6,3 et E 6,3 (ISO 1173).

- Tournevis à cliquet, avec technologie Rapidaptor pour un changement rapide des embouts
- Cliquet à denture fine pour un faible angle de reprise
- Bague d'inversion (droite, fixe, gauche)
- Couple maximal pouvant aller jusqu'à 50 Nm
- Manche Kraftform multicomposants pour un vissage rapide et ergonomique



816 RA Tournevis à cliquet

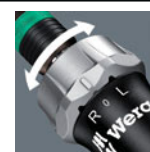

	EAN			
Code	4013288		mm	
05051461001	156280	1/4"	142,0	1

Kraftform Kompakt 60 RA



Code	EAN			
05051040001	4013288 155290			1
		816 RA 1x 1/4"x142,0		
		851/4 Z PH 1x PH 1x89; 1x PH 2x89; 1x PH 3x89		
		855/4 Z PZ 1x PZ 1x89; 1x PZ 2x89; 1x PZ 3x89		
		867/4 Z TORX® B0 1x TX 10x89; 1x TX 15x89; 1x TX 20x89; 1x TX 25x89; 1x TX 30x89		
		800/4 Z 1x 1,0x5,5x89		
		840/4 Z Hex-Plus 1x 3,0x89; 1x 4,0x89; 1x 5,0x89; 1x 6,0x89		

Kraftform Kompakt 60 RA, syst. impérial

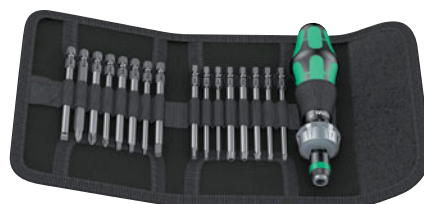

Code	EAN			
05051041001	4013288 155306			1
		816 RA 1x 1/4"x142,0		
		851/4 Z PH 1x PH 1x89; 1x PH 2x89; 1x PH 3x89		
		867/4 Z TORX® B0 1x TX 10x89; 1x TX 15x89; 1x TX 20x89; 1x TX 25x89; 1x TX 30x89		
		800/4 Z 1x 1,0x5,5x89		
		840/4 Z Hex-Plus 1x 3/32"x89; 1x 1/8"x89; 1x 5/32"x89; 1x 3/16"x89		
		868/4 Square-Plus 1x # 1x89; 1x # 2x89; 1x # 3x89		

80 RA Vario Tournevis à cliquet

Cliquet, fine denture pour un faible angle de reprise, bague d'inversion (droite, fixe, gauche), couple maximal pouvant aller jusqu'à 50 newtons-mètres ; admission six pans creux 6 mm.

Manche Kraftform Plus, pour un travail agréable et ergonomique, bannissant ampoules et callosités. Zones dures pour une haute vitesse de travail, les zones tendres garantissant quant à elles une transmission de couple élevée.

- Tournevis Vario à cliquet, pour lames Vario 6 mm de Wera
- Cliquet à denture fine pour un faible angle de reprise
- Bague d'inversion (droite, fixe, gauche)
- Couple maximal pouvant aller jusqu'à 50 Nm
- Manche à zones dures pour la rapidité de travail et tendres pour une transmission optimale du couple

80 RA Vario Tournevis à cliquet



Code	EAN	mm	mm					
05002901001	4013288 156242	6	115,0					1

Kraftform Kompakt Vario RA SB

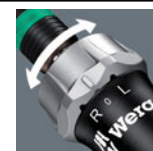

Code	EAN							
05073665001	4013288 156266							1
		80 RA 1x 6x115,0						
		85 1x PH 1xPH 2x175						
		86 1x PZ 1xPZ 2x175						
		87 1x TX 10xTX 15x175; 1x TX 20xTX 25x175						
		81 1x 0,6x4,0x1,0x6,0x175						
		84 1x 4x5x175 ¹⁾						

¹⁾sans tête hexagonale à extrémité sphérique

Kraftform Kompakt Pistol RA

Outil compact Wera avec manche Kraftform multicomposants forme « pistolet » pour des vitesses de travail élevées et un vissage particulièrement ergonomique.

Réserve d'embouts intégrée au manche. Cliquet inclus : fine denture pour un faible angle de reprise, bague d'inversion (droite, fixe, gauche), couple maximal pouvant aller jusqu'à 50 newtons-mètres ; lame hexagonale à admission six pans 1/4" avec technologie Rapidaptor, magnétique. 6 embouts PH, PZ et TORX® de 25 mm de long, convenant pour porte-embouts répendant à la norme ISO 1173-D 6,3. Avec carquois très pratique, fixable à la ceinture.

- Fine denture pour faible angle de reprise de 8 degrés seulement
- Bague d'inversion facile à utiliser
- Mandrin à serrage rapide et technologie Rapidaptor
- Avec puissant aimant permanent pour un maintien précis de l'embout
- Manche Kraftform multicomposants forme « pistolet » à puissant effet de levier

Kraftform Kompakt Pistol RA



Code	EAN		
05051030001	4013288		1
	180360		
		814 RA 1x 1/4"	
		+	851/1 Z PH 1x PH 1x25; 1x PH 2x25
		+	855/1 Z PZ 1x PZ 1x25; 1x PZ 2x25
		+	867/1 TORX® 1x TX 20x25; 1x TX 25x25

Kraftform Kompakt Pistol RA 4



Code	EAN		
05051031001	4013288		1
	187406		
		814 RA 1x 1/4"	
		+	851/1 BTZ PH 1x PH 1x25; 1x PH 2x25
		+	855/1 BTZ PZ 1x PZ 1x25; 1x PZ 2x25
		+	867/1 TORX® BTZ 1x TX 20x25; 1x TX 25x25
		+	851/4 Z PH 1x PH 1x89; 1x PH 2x89
		+	855/4 Z PZ 1x PZ 1x89; 1x PZ 2x89
		+	867/4 Z TORX® 1x TX 20x89; 1x TX 25x89

Kraftform Kompakt 27 RA

Outil compact Wera avec manche Kraftform multicomposants pour des vitesses de travail élevées et un vissage particulièrement ergonomique. Réserve d'embouts intégrée au manche.

Avec cliquet : fine denture pour un faible angle de reprise, bague d'inversion (droite, fixe, gauche), couple maximal pouvant aller jusqu'à 50 newtons-mètres ; lame hexagonale avec admission six pans creux 1/4", douille acier inoxydable, puissant aimant permanent.

- Kraftform Kompakt avec fonction cliquet pour des vitesses de travail élevées
- Kraftform multicomposants, avec dispositif anti-roulement et réserve intégrée
- Fine denture offrant un faible angle de reprise ; bague d'inversion (droite, fixe, gauche)
- Couple maximal pouvant aller jusqu'à 50 Nm
- Lame hexagonale à six pans creux 1/4", douille acier inoxydable, puissant aimant permanent

Kraftform Kompakt 27 RA 1 SB

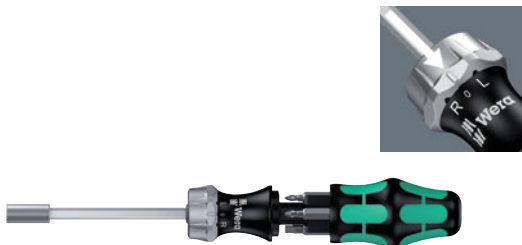

Code	EAN		
05073660001	4013288 156051		1
		⊕ 851/1 Z PH 1x PH 1x25; 1x PH 2x25	
		⊕ 855/1 Z PZ 1x PZ 1x25; 1x PZ 2x25	
		● 800/1 Z 1x 1,0x5,5x25; 1x 1,2x6,5x25	

Kraftform Kompakt 27 RA 2 SB

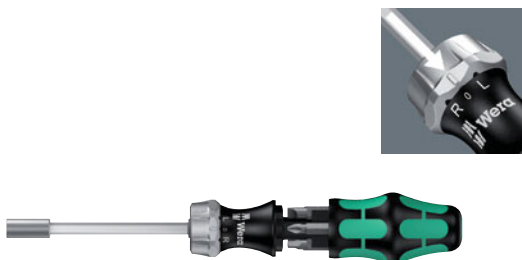

Code	EAN		
05073661002	4013288 156068		1
		⊕ 851/1 Z PH 1x PH 1x25; 1x PH 2x25	
		● 800/1 Z 1x 1,0x5,5x25; 1x 1,2x6,5x25	
		○ 868/1 Z 1x # 1x25; 1x # 2x25	

88/1 Jeu Vario

Jeu Vario, 11 pièces, comprenant manche et lames. Dans un étui pratique, portable à la ceinture. Permettant un rangement impeccable et sûr des outils, qui sont ainsi toujours à portée de main. La poignée Kraftform du manche est synonyme de travail ergonomique, bannissant ampoules et callosités. Zones dures pour une haute vitesse de travail, les zones tendres garantissant quant à elles une transmission de couple élevée.

Le dispositif hexagonal antiroulement empêche les « échappées » importunes de l'outil sur le lieu de travail. Le plot hexagonal intégré permet la transmission de couples supérieurs en s'aidant d'une clé à fourche ou d'une clé polygonale. Les lames doubles sont fabriquées dans le même matériau haut de gamme que les embouts, ce qui leur confère une durée de vie particulièrement élevée. La pointe Wera Black Point des lames offre un parfait ajustement et une protection optimisée contre la corrosion.

- Jeu Vario avec manche et 10 lames combinées
- Manche à zones dures pour la rapidité de travail et tendres pour une transmission optimale du couple
- Lames réalisées en matériau hexagonal nicromatt, 6 mm
- L'empreinte Black Point optimise précision et protection anticorrosion
- Dans une pochette robuste, portable à la ceinture

88/1 Jeu Vario



Code	EAN		
05002990001	4013288 000675		1
		● 80 1x 6x98	
		⊕ 85 1x PH 1xPH 2x175	
		⊕ 86 1x PZ 1xPZ 2x175	
		⊕ 87 1x TX 10xTX 15x175; 1x TX 20xTX 25x175; 1x TX 30xTX 40x175	
		● 81 1x 0,6x4,0x1,0x6,0x175; 1x 0,8x5,0x1,2x7,0x175	
		○ 84 1x 4x4x175; 1x 5x5x175; 1x 6x6x175	

80 Manche Vario

- Manche Kraftform avec 6 pans de 10 mm pouvant accueillir des clés
- Pour admission de lames Vario 6 mm ou d'un adaptateur Vario

80 Manche Vario



	EAN						
Code	4013288	mm	mm	mm			
05002900001	000460	6	10	98			5

95 Manche en T Vario pour lames Vario

Tournevis à manche en T : la forme idéale du manche permet de transmettre des couples de serrage et de desserrage particulièrement élevés. La forme ergonomique du manche épouse bien la forme de la paume. Les doigts sont calés dans les arrondis.

La main entière est en contact avec le manche et les déperditions par friction entre la main et le manche sont évitées. Porte-embouts pour embouts à emmanchement hexagonal 1/4" selon DIN ISO 1173-C 6,3 en version magnétique pour un positionnement plus facile des vis.

- Tournevis à manche en T pour la transmission de couples de serrage et de desserrage particulièrement élevés
- Manche bicomposant ergonomique avec des encoches pour les doigts et une surface agréable permettant de transmettre une force très élevée et de travailler sans fatigue
- Manche en « T » pour lames et adaptateur Vario 6 mm

95 Manche en T Vario pour lames Vario



	EAN							
Code	4013288	mm	mm	mm	mm			
05023400001	208446	6	60	44	100	2 23/64"		2

830 Lame/adaptateur

- Adaptateur de lames Vario avec adaptateur à changement rapide pour manche Vario
- Convient pour l'admission d'embouts à emmanchement hexagonal 1/4"
- Adaptateur à changement rapide 1/4" avec puissant aimant permanent

830 Lame/adaptateur



	EAN						
Code	4013288	mm	mm	mm			
05051835001	012425	1/4"	6	165	6 9/16"		2

91 Rallonge Vario

- Rallonge Vario pour lames et adaptateur Vario
- Matériau hexagonal nicromatt, 6 mm

91 Rallonge Vario



	EAN						
Code	4013288	mm	mm	mm			
05003210001	000804	6	6	175	7"		2

712 Lame/adaptateur

- Pour douilles de vissage à carré femelle 1/4"

712 Lame/adaptateur



	EAN						
Code	4013288		mm	mm			
05040001001	006165	1/4"	6	175	7"		2



Lames combinées Vario

Lame combinée pour manches Vario. Les lames doubles sont fabriquées dans le même matériau haut de gamme que les embouts, ce qui leur confère une durée de vie particulièrement élevée. La pointe Wera Black Point offre un ajustement parfait et une protection optimisée contre la corrosion.

81 Lame combinée



	EAN							
Code	4013288	mm	mm	mm	mm	mm	mm	
05002910001	000477	0,6	4,0	1,0	6,0	6	175	5
05002913001	000484	0,8	5,0	1,2	7,0	6	175	5

82 Lame combinée



	EAN							
Code	4013288			mm	mm	mm	mm	
05002920001	000491	PH 1	0,6	4,0	6	175	7"	5
05002923001	000507	PH 2	1,0	6,0	6	175	7"	5
05002926001	000514	PH 3	1,2	7,0	6	175	7"	5

83 Lame combinée



	EAN							
Code	4013288			mm	mm			
05002930001	000521	PH 1	PZ 1	6	175	7"		5
05002933001	000538	PH 2	PZ 2	6	175	7"		5

84 Lame combinée



	EAN							
Code	4013288			mm	mm			
05002936001	000545	2,5	2,5	6	175	7"		5
05002938001	000552	3	3	6	175	7"		5
05002940001	000569	4	4	6	175	7"		5
05002943001	000576	5	5	6	175	7"		5
05002948001 ¹⁾	155436	4	5	6	175	7"		5
05002946001	000583	6	6	6	175	7"		5

¹⁾sans tête hexagonale à extrémité sphérique

85 Lame combinée



	EAN							
Code	4013288			mm	mm			
05002950001	000590	PH 1	PH 2	6	175	7"		5

86 Lame combinée



	EAN							
Code	4013288			mm	mm			
05002960001	000606	PZ 1	PZ 2	6	175	7"		5
05140310001	000613	PZ 2	PZ 3	6	175	7"		5

87 Lame combinée



	EAN							
Code	4013288			mm	mm			
05002966001	000620	TX 6	TX 8	6	175	7"		5
05002968001	000637	TX 7	TX 9	6	175	7"		5
05002970001	000644	TX 10	TX 15	6	175	7"		5
05002973001	000651	TX 20	TX 25	6	175	7"		5
05002976001	000668	TX 30	TX 40	6	175	7"		5

88 Lame combinée



	EAN							
Code	4013288			mm	mm			
05002980001	100061	#1	#2	6	175	7"		5

Dispositif porte-outils Wera 2go 1

Wera 2go 1 est le dispositif porte-outils super léger et mobile pour toutes les boîtes et housses textiles Wera dotées à l'arrière d'une bande auto-agrippante.

En toute simplicité et sécurité, boîtes et housses sont individuellement accrochées au dispositif porte-outils.

Grâce à la bandoulière, les mains restent libres lors du transport.

- Système de transport d'outils à scratch Wera 2go
- Pour fixer les troussees et pochettes textiles Wera dotées de scratch
- Possibilité de configuration individuelle pour une mobilité élevée
- Les mains restent libres lors du transport
- Bandoulière amovible et réglable avec large coussin

Dispositif porte-outils Wera 2go 1



Code	EAN		
05004350001	4013288 187352		1
		Wera 2go 5 1x 135,0x300,0x270,0	
		Wera 2go 6 1x 38,0x1470,0	

Valise porte-outils Wera 2go 2

Compact et doté d'un système à scratchs, la valise Wera 2go est la solution idéale pour le transport de vos outils.

Grâce aux bandes scratch intérieures et extérieures, l'espace disponible peut-être exploité au maximum.

La valise vous permet de ranger plus d'outils qu'elle ne peut en contenir ! Grâce à Wera 2go 2, votre valise reste la plus légère possible en emportant seulement les outils nécessaires.

Sa conception assure une parfaite protection des outils contre les chocs et l'humidité et en assure la résistance dans le temps.

La bandoulière avec son large coussin vous assurent un transport, mains libres, agréable et confortable.

L'ensemble comprend un carquois amovible avec séparateur réglable et scratch pour y loger vos tournevis ou autres outils.

- Valise à outils Wera 2go avec scratch intérieur et extérieur
- Possibilité de configuration individuelle pour une mobilité élevée
- Permet fixer les troussees et pochettes Wera dotées de scratch

Valise porte-outils Wera 2go 2



Code	EAN		
05004351001	4013288 187840		1
		Wera 2go Container 1x 355,0x330,0x115,0	
		Wera 2go 6 1x 38,0x1470,0	
		Wera 2go 4 1x 165,0x165,0x105,0	

Valise porte-outils Wera 2go 2 XL

La valise d'outils Wera 2go 2 XL est la solution idéale au transport confortable de vos outils grâce à sa grande profondeur, ses multiples scratch et sa modularité.

Les scratchs internes et externes assurent un usage optimisé de l'espace et propose une grande flexibilité. On peut ranger autant d'outils dans et autour de la valise.

Wera 2go 2 assure la légèreté du transport car seuls les outils nécessaires sont emmenés.

La construction robuste et les matières choisies assure une grande durée de vie une parfaite protection des outils contre les chocs et l'humidité.

La bandoulière réglable et sont large cousin ajustable assure un confort optimisé. Les mains sont libres lors du déplacement.

Inclus 1 carquois Wera 2go 4 avec séparateur scratch réglable pour accueillir tournevis et autres outils. La valise XL peut contenir 4 carquois.

- Valise d'outils Wera 2go 2 XL extra-profond pour 4 carquois Wera 2go 4

Valise porte-outils Wera 2go 2 XL



Code	EAN								
05004357001	211491								1
		Wera 2go XL Container							
		1x 455,0x330,0x170,0							
		Wera 2go 6							
		1x 38,0x1470,0							
		Wera 2go 4							
		1x 165,0x165,0x105,0							

Boîte à outils Wera 2go 3

- Convient pour être accrochée aux éléments du système Wera 2go
- Indéformable et durable grâce aux plaques en plastique à revêtement textile
- Résistance élevée aux coupures et perforations
- Mieux protéger les outils des dommages et de l'humidité
- Composition individuelle

Boîte à outils Wera 2go 3



Code	EAN	mm	mm	mm					
05004352001	187369	130,0	325,0	80,0					1

Carquois Wera 2go 4

- Convient pour être accrochée aux éléments du système Wera 2go
- Carquois à outils indéformable Wera 2go
- Résistance élevée aux coupures et perforations
- Séparateur variable à bandes auto-agrippantes pour compartimer cinq espaces intérieurs
- Grande surface de pose ; poignée pour le transport et la suspension

Carquois Wera 2go 4



Code	EAN	mm	mm	mm					
05004353001	187857	165,0	165,0	105,0					1

Dispositif porte-outils Wera 2go 5

Wera 2go 1 est le dispositif porte-outils super léger et mobile pour toutes les poches et housses textiles Wera dotées à l'arrière d'une bande auto-agrippantes. En toute simplicité et sécurité, poches et housses sont individuellement accrochées au dispositif porte-outils Wera 2go 5.

Dispositif porte-outils Wera 2go 5



	EAN							
Code	4013288	mm	mm	mm				
05004354001	187383	135,0	300,0	270,0				1

Bandoulière Wera 2go 6

Bandoulière pour le système de transport des outils Wera 2go. Rembourrage extralarge et confortable, longueur réglable. Utilisation sur Wera 2go 1 et 5.

Bandoulière Wera 2go 6



	EAN							
Code	4013288	mm	mm					
05004355001	187390	38,0	1470,0					1

Boîte à outils verticale Wera 2go 7

- Boite de transport pour de longs outils comme un niveau à bulle par exemple

Boîte à outils verticale Wera 2go 7



	EAN							
Code	4013288	mm	mm	mm				
05004356001	204370	295,0	100,0	100,0				1

Bande scratch autocollante N° 1



	EAN			
Code	4013288			
05670446001	189448			1
		K70	1x 50,0x70,0	

Bande scratch autocollante N° 2



	EAN			
Code	4013288			
05670447001	189455			1
		K120	1x 50,0x120,0	

Bande scratch autocollante N° 3

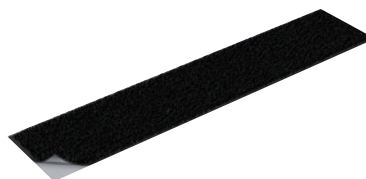

	EAN			
Code	4013288			
05670448001	189462			1
		K240	1x 50,0x240,0	

System Impaktor - Pour des exigences de vissage extrêmes

Le porte-embouts Impaktor à aimant annulaire

La technologie des portes-embouts Impaktor

Résistance particulièrement
Durée de vie supérieure
Embouts diamanté

TriTorsion

Le porte-embouts Impaktor en acier inoxydable

La technologie Impaktor offre des durées de vie supérieures à la moyenne, même face à des exigences extrêmes.

Revêtement diamanté rugueux à la pointe de l'embout permettant, grâce à une résistance frictionnelle accrue, d'éviter le ripage hors de la vis. Particulièrement indiqués pour l'emploi avec visseuses à impact/percussion usuelles. Hexagonal 1/4", convient aux porte-embouts répondant à la norme DIN ISO 1173-D 6,3.

851/1 Embouts Impaktor IMP DC



Code	EAN	+	mm	1"				
05057615001	178695	PH 1	25	1"				10
05057616001	157638	PH 2	25	1"				10
05057617001	157645	PH 3	25	1"				10

851/1 Embouts IMP DC SB Impaktor



Code	EAN	+	mm	1"				
05073916001	158369	+	851/1 IMP DC 1x PH 2x25					5
05073917001	158376	+	851/1 IMP DC 1x PH 3x25					5

Bit-Box 15 Impaktor PH



Code	EAN	+	mm	1"				
05057752001	187918	+	851/1 IMP DC 15x PH 2x25					10

Kraftform Stainless : en acier inoxydable pour éviter la rouille

Matériau inox permettant d'éviter la rouille erratique

Aptitude à l'atelier - garantie par trempe cryogénique sous vide

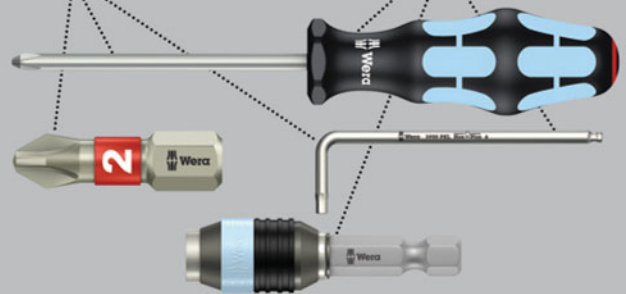

Embouts haute qualité en inox, pour vis cruciformes. Réalisés en acier inoxydable, les outils inox de Wera permettent d'éviter la rouille erratique disgracieuse. Avec zone Torsion : sur les embouts de la gamme Torsion, cette zone sert à amortir les pics de couple. L'usure précoce est évitée, la longévité de l'embout accrue. Hexagonal 1/4", convient aux porte-embouts répondant à la norme DIN ISO 1173-D 6,3.

3851/1 Embouts TS, acier inoxydable



Code	EAN	+	mm	1"				
05071010001	110985	PH 1	25	1"				10
05071011001	110992	PH 2	25	1"				10
05071012001	111005	PH 3	25	1"				10

3851/1 Embouts TS SB, acier inoxydable



Code	EAN			
	4013288			
05073610001	112132	+	3851/1 TS PH 1x PH 1x25	5
05073611001	112149	+	3851/1 TS PH 1x PH 2x25	5
05073612001	112156	+	3851/1 TS PH 1x PH 3x25	5

System BiTorsion : pour une durée de vie plus longue

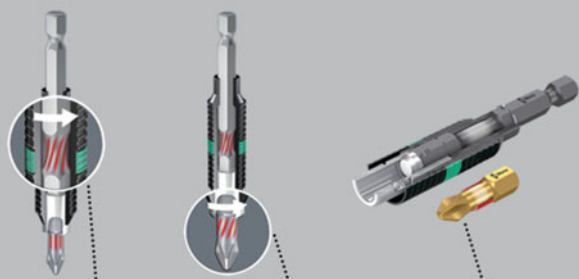

Amortissement des pics de contrainte mineurs dans le porte-embouts

Amortissement des pics de contrainte plus élevés dans la zone de torsion de l'embout

Finis l'usure précoce due aux pics de contrainte !

851/1 Embouts BDC

Embouts haute qualité à pointe garnie de minuscules particules diamantées. Celles-ci permettent un positionnement sûr dans la vis, réduisent la force de compression nécessaire et diminuent le risque de ripage. Avec zone Torsion, dans laquelle est rejetée l'énergie cinétique lors des pics de charge. De moindre dureté, la zone BiTorsion permet d'éviter le vrillage de la pointe de l'embout lors des fortes contraintes. D'où un gain significatif de longévité du produit. Hexagonal 1/4", convient aux porte-embouts répondant à la norme DIN ISO 1173-D 6,3.

851/1 Embouts BDC



Code	EAN	+	mm	mm				
	4013288							
05056400001	033970	PH 1	25	1"				10
05056402001	033987	PH 2	25	1"				10
05056404001	033994	PH 3	25	1"				10

851/1 Embouts BDC SB



Code	EAN			
	4013288			
05073332001	029324	+	851/1 BDC PH 1x PH 1x25	5
05073333001	029331	+	851/1 BDC PH 1x PH 2x25	5
05073334001	029348	+	851/1 BDC PH 1x PH 3x25	5
05073335001	029355	+	851/1 BDC PH 2x PH 2x25	5

851/1 Embouts BTH

Avec zone Torsion, dans laquelle est rejetée l'énergie cinétique lors des pics de charge. De moindre dureté, la zone Bi-Torsion permet d'éviter le vrillage de la pointe de l'embout lors des fortes contraintes. D'où un gain significatif de longévité du produit. Réalisation extra-dure. Hexagonal 1/4", convient aux porte-embouts répondant à la norme DIN ISO 1173-D 6,3.

851/1 Embouts BTH



Code	EAN	+	mm	mm				
	4013288							
05056410001	034243	PH 1	25	1"				10
05056412001	034250	PH 2	25	1"				10
05056414001	034267	PH 3	25	1"				10



851/1 Embouts BTZ

Avec zone Torsion, dans laquelle est rejetée l'énergie cinétique lors des pics de charge. De moindre dureté, la zone Bi-Torsion permet d'éviter le vrillage de la pointe de l'embout lors des fortes contraintes. D'où un gain significatif de longévité du produit. Extra-rigides, pour emploi universel. Hexagonal 1/4", convient aux porte-embouts répondant à la norme DIN ISO 1173-D 6,3.

851/1 Embouts BTZ



	EAN	+	1"	1"			
Code	4013288		mm				
05056420001	034458	PH 1	25	1"			10
05056422001	034465	PH 2	25	1"			10
05056424001	034472	PH 3	25	1"			10

Bit-Box 20 BTZ PH



Code	EAN	+				
05057751001	187956	+	851/1 BTZ PH 20x PH 2x25			10

Embouts à revêtement diamant

Les minuscules particules de diamant appliquées sur la pointe de l'outil viennent littéralement «mordre» dans la vis

Positionnement sûr de l'embout dans la tête de vis

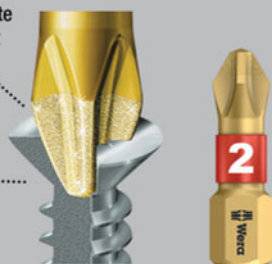

Le revêtement diamanté permet un positionnement sûr dans la vis, réduit la force de compression nécessaire et diminue le risque de ripage. Version profilée, à arêtes acérées permettant par exemple de rompre la couche de peinture sur les vis qui en sont imprégnées et d'assurer ce faisant une parfaite transmission de force entre l'embout et la vis. Hexagonal 1/4", convient aux porte-embouts répondant à la norme DIN ISO 1173-D 6,3.

851/1 Embouts ADC, aéronautique

- Version profilée
- Revêtement diamant pour une bonne accroche dans la vis

851/1 Embouts ADC, aéronautique



	EAN	+	1"	1"	Ø		
Code	4013288		mm		mm		
05134940001	100887	PH 1	25	1"	4,5		10
05134941001	100894	PH 2	25	1"	6,0		10
05134942001	100900	PH 3	25	1"	-		10

851/1 Embouts A

Réalisation extra-dure. Version profilée. Hexagonal 1/4", convient aux porte-embouts répondant à la norme DIN ISO 1173-D 6,3.

851/1 Embouts A



	EAN	+	1"	1"	Ø		
Code	4013288		mm		mm		
05134919001	099976	PH 1	25	1"	4,5		10
05134920001	099983	PH 2	25	1"	6,0		10
05134921001	099990	PH 3	25	1"	-		10

851/1 AH Embouts

Cette version industrielle permet une transmission de couple optimale ainsi qu'une pénétration plus profonde dans la tête de vis. Embout hexagonal 1/4" sur toute sa longueur. Le revêtement diamanté des embouts offre un positionnement sûr dans la vis, réduit la force de compression nécessaire et diminue le risque de ripage. Réalisation extra-dure. Version profilée. Hexagonal 1/4", convient aux porte-embouts répondant à la norme DIN ISO 1173-D 6,3.

851/1 AH Embouts



	EAN	+	1"	1"			
Code	4013288		mm				
05380155001	156174	PH 1	25	1"			10
05380156001	156181	PH 2	25	1"			10
05380157001	156198	PH 3	25	1"			10

851/1 Embouts RDC

Embouts haute qualité, destinés aux vis pour montage rapide. Avec tronc à diamètre réduit pour vissages situés en profondeur. Noyage de vis dans une surface sans endommager celle-ci. Spécial construction sèche.

Le revêtement diamanté des embouts permet un positionnement sûr dans la vis, réduit la force de compression nécessaire et diminue le risque de ripage. Hexagonal 1/4", convient aux porte-embouts répondant à la norme DIN ISO 1173-D 6,3.

851/1 Embouts RDC



	EAN	+	mm	mm	mm		
Code	4013288		mm	mm	mm		
05135008001	032904	PH 2	25	1"	4,2		10

851/1 Embouts RH A

Avec tronc à diamètre réduit pour vissages situés en profondeur. Noyage de vis dans une surface sans endommager celle-ci. Extra-rigides, pour emploi universel. Hexagonal 1/4", convient aux porte-embouts répondant à la norme DIN ISO 1173-D 6,3.

851/1 Embouts RH A



	EAN	+	mm	mm	mm		
Code	4013288		mm	mm	mm		
05380158001	156747	PH 1	25	1"	4,2		10
05346281001	107176	PH 2	25	1"	4,2		10

851/1 Embouts RZ

Embouts haute qualité, destinés aux vis pour montage rapide. Avec tronc à diamètre réduit pour vissages situés en profondeur. Extra-rigides, pour emploi universel. Hexagonal 1/4", convient aux porte-embouts répondant à la norme DIN ISO 1173-D 6,3.

851/1 Embouts RZ



	EAN	+	mm	mm	mm		
Code	4013288		mm	mm	mm		
05135009001	032799	PH 2	25	1"	4,2		10

851/1 Embouts RZ SB



	Code	EAN	+			
		4013288				
05135005001	038456			851/1 RZ PH	2x PH 2x25	5

Bit-Box 20 RZ PH



	Code	EAN	+			
		4013288				
05057753001	187987			851/1 RZ PH	20x PH 2x25	10

851/1 Embouts TH

Noyage de vis dans une surface sans endommager celle-ci. La forme Torsion permet d'amortir les pics de couple. L'usure précoce est évitée ; la longévité de l'embout s'accroît. Réalisation extra-dure. Hexagonal 1/4", convient aux porte-embouts répondant à la norme DIN ISO 1173-D 6,3.

851/1 Embouts TH



	Code	EAN	+	mm	mm	mm	
		4013288		mm	mm	mm	
05056605001	013545		PH 1	25	1"		10
05056610001	013552		PH 2	25	1"		10
05056625001	013569		PH 3	25	1"		10



851/1 Embouts TiN

Revêtement extrêmement dur en nitrure de titane (TiN) pour les sollicitations continues, comme dans le vissage en série par ex. Hexagonal 1/4", convient aux porte-embouts répondant à la norme DIN ISO 1173-D 6,3.

851/1 Embouts TiN



Code	EAN	+	Ø	L				
	4013288		mm					
05480171001	040985	PH 1	25	1"				10
05480172001	040992	PH 2	25	1"				10
05480173001	041005	PH 3	25	1"				10

851/1 Embouts TiN SB



Code	EAN	+						
	4013288							
05073512001	105806	+	851/1 TiN PH	2x PH 1x25				5
05073513001	106513	+	851/1 TiN PH	2x PH 2x25				5
05073514001	105820	+	851/1 TiN PH	2x PH 3x25				5
05073515001	105837	+	851/1 TiN PH	1x PH 1x25; 1x PH 2x25; 1x PH 3x25				5

851/1 Embouts TZ

- Extra-rigides, pour un usage universel
- Embouts Torsion contre l'usure précoce

851/1 Embouts TZ



Code	EAN	+	Ø	L				
	4013288		mm					
05056505001	013606	PH 1	25	1"				10
05056510001	013613	PH 2	25	1"				10
05056525001	013620	PH 3	25	1"				10

851/1 Embouts TZ SB



Code	EAN	+						
	4013288							
05073323001	029249	+	851/1 TZ PH	2x PH 1x25				5
05073324001	029256	+	851/1 TZ PH	2x PH 2x25				5
05073325001	029263	+	851/1 TZ PH	2x PH 3x25				5
05073326001	029270	+	851/1 TZ PH	1x PH 1x25; 1x PH 2x25; 1x PH 3x25				5

853/1 TZ ACR® Embouts

Avec zone Torsion, dans laquelle est évacuée l'énergie cinétique lors des pics de charge. D'où un gain significatif de longévité du produit. Avec nervures antirejet (Anti Cam-Out Ribs – ACR), empêchant le ripage hors de la vis. Extra-rigides, pour emploi universel. Hexagonal 1/4", convient aux porte-embouts répondant à la norme DIN ISO 1173-D 6,3.

853/1 TZ ACR® Embouts



Code	EAN	+	Ø	L				
	4013288		mm					
05056660001	014399	PH 1	25	1"				10
05056662001	014405	PH 2	25	1"				10
05056664001	014412	PH 3	25	1"				10

851/1 Embouts Z

- Extra-rigides, pour un usage universel

851/1 Embouts Z



Code	EAN	+	Ø	L				
	4013288		mm					
05056500001	013323	PH 0	25	1"				10
05072070001	013453	PH 1	25	1"				10
05056507001	013330	PH 1	50	2"				10
05072072001	013460	PH 2	25	1"				10
05056515001	013347	PH 2	32	1 1/4"				10
05056520001	013354	PH 2	50	2"				10
05072074001	013477	PH 3	25	1"				10
05134905001	094858	PH 3	50	2"				10
05056535001	013378	PH 4	32	1 1/4"				10

851/1 Embouts Z SB



Code	EAN			
	4013288			
05073304001	029058		851/1 Z PH 2x PH 1x25	5
05073305001	029065		851/1 Z PH 2x PH 2x25	5
05073306001	029072		851/1 Z PH 2x PH 3x25	5
05073307001	029089		851/1 Z PH 1x PH 1x25; 1x PH 2x25; 1x PH 3x25	5

851/1 Embouts Z DIY



Code	EAN			
	4013288			
05072400001	115737		851/1 Z PH 10x PH 1x25	1
05072401001	115744		851/1 Z PH 10x PH 2x25	1
05072402001	115751		851/1 Z PH 10x PH 3x25	1

851/1 Embouts Z DIY 100



Code	EAN			
	4013288			
05072440001	138460		851/1 Z PH 100x PH 1x25	1
05072441001	138477		851/1 Z PH 100x PH 2x25	1

Bit-Box 20 PH



Code	EAN			
	4013288			
05057750001	188014		851/1 PH 20x PH 2x25	20

851/1 Embouts J

Embouts haute qualité pour vis Phillips, optimisés pour les vis PH asiatiques. Similaires aux vis appareils photo. Extra-rigides, pour emploi universel. Hexagonal 1/4", convient aux porte-embouts répondant à la norme DIN ISO 1173-D 6,3.

851/1 Embouts J



Code	EAN							
	4013288		mm	"	mm			
05135040001	112569		PH 00	25	1"	2,0		10
05135041001 ¹⁾	112576		PH 0	25	1"	2,5		10
05135042001	111470		PH 1	25	1"	3,0		10

¹⁾ Calibre 0 modifié conformément à JCIS 0 (Japanese Camera Industrial Standard)



System Impaktor - Pour des exigences de vissage extrêmes

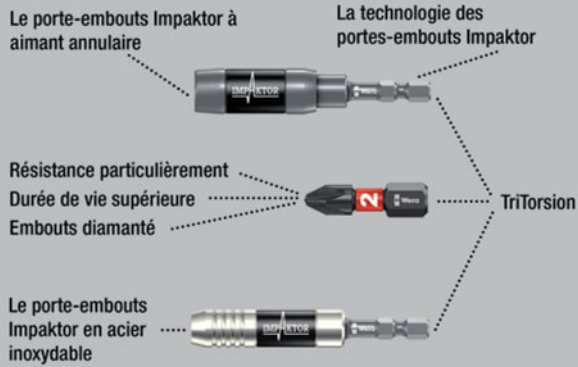

La technologie Impaktor offre des durées de vie supérieures à la moyenne, même face à des exigences extrêmes. Revêtement diamanté rugueux à la pointe de l'embout permettant, grâce à une résistance frictionnelle accrue, d'éviter le ripage hors de la vis.

Particulièrement indiqués pour l'emploi avec visseuses à impact/percussion usuelles. Hexagonal 1/4", convient aux porte-embouts répondant à la norme DIN ISO 1173-F 6,3.

851/4 Embouts IMP DC Impaktor



Code	EAN	+	mm	mm				
05057656001	157652	PH 2	50	2"				5
05057657001	157669	PH 3	50	2"				5

851/4 Embouts IMP DC SB Impaktor



Code	EAN	+						
05073956001	158482	+	851/4 IMP DC	1x PH 2x50				5
05073957001	158499	+	851/4 IMP DC	1x PH 3x50				5

Kraftform Stainless : en acier inoxydable pour éviter la rouille

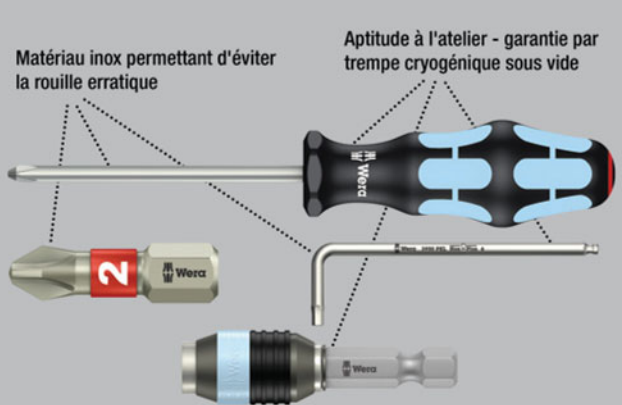

Embouts haute qualité en inox, pour vis cruciformes. Réalisés en acier inoxydable, les outils inox de Wera permettent d'éviter la rouille erratique disgracieuse.

Hexagonal 1/4", convient aux porte-embouts répondant à la norme DIN ISO 1173-F 6,3.

3851/4 Embouts, acier inoxydable



Code	EAN	+	mm	mm				
05071081001	115485	PH 1	89	3 1/2"				10
05071082001	115492	PH 2	89	3 1/2"				10
05071083001	115508	PH 3	89	3 1/2"				10

System BiTorsion : pour une durée de vie plus longue

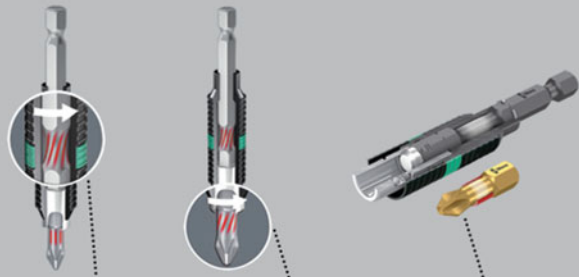

Amortissement des pics de contrainte mineurs dans le porte-embouts

Amortissement des pics de contrainte plus élevés dans la zone de torsion de l'embout

Finis l'usure précoce due aux pics de contrainte !

851/4 Embouts BDC

Embouts BiTorsion à pointe garnie de minuscules particules diamantées. Celles-ci permettent un positionnement sûr dans la vis, réduisent la force de compression nécessaire et diminuent le risque de ripage. Avec zone Torsion, dans laquelle est rejetée l'énergie cinétique lors des pics de charge. De moindre dureté, la zone BiTorsion permet d'éviter le vrillage de la pointe de l'embout lors des fortes contraintes. D'où un gain significatif de longévité du produit. Hexagonal 1/4", convient aux porte-embouts répondant à la norme DIN ISO 1173-F 6,3.

851/4 Embouts BDC



	EAN	+	mm	mm				
Code	4013288		mm					
05059530001	034090	PH 1	50	2"				10
05059532001	034106	PH 2	50	2"				10
05059534001	034113	PH 3	50	2"				10

851/4 Embouts BTH

Embouts BiTorsion avec zone de torsion élastique, dans laquelle est rejetée l'énergie cinétique lors des pics de charge. De moindre dureté, la zone BiTorsion permet d'éviter le vrillage de la pointe de l'embout lors des fortes contraintes. D'où un gain significatif de longévité du produit. Réalisation extra-dure. Hexagonal 1/4", convient aux porte-embouts répondant à la norme DIN ISO 1173-F 6,3.

851/4 Embouts BTH



	EAN	+	mm	mm				
Code	4013288		mm					
05059540001	034304	PH 1	50	2"				10
05059542001	034311	PH 2	50	2"				10
05059544001	034328	PH 3	50	2"				10

851/4 Embouts BTZ

Embouts BiTorsion avec zone de torsion élastique, dans laquelle est rejetée l'énergie cinétique lors des pics de charge. De moindre dureté, la zone BiTorsion permet d'éviter le vrillage de la pointe de l'embout lors des fortes contraintes. D'où un gain significatif de longévité du produit. Extra-rigides, pour emploi universel. Hexagonal 1/4", convient aux porte-embouts répondant à la norme DIN ISO 1173-F 6,3.

851/4 Embouts BTZ



	EAN	+	mm	mm				
Code	4013288		mm					
05059550001	034571	PH 1	50	2"				10
05059552001	034588	PH 2	50	2"				10
05059554001	034595	PH 3	50	2"				10



Embout à revêtement diamant

Les minuscules particules de diamant appliquées sur la pointe de l'outil viennent littéralement «mordre» dans la vis

Positionnement sûr de l'embout dans la tête de vis

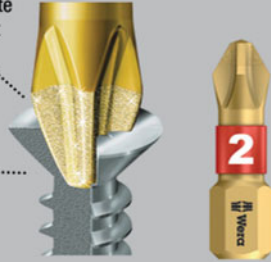

851/4 Embouts ADC

Avec profil acéré permettant par exemple de rompre la couche de peinture sur les vis qui en sont imprégnées et d'assurer ce faisant une parfaite transmission de force entre l'embout et la vis. Avec revêtement diamanté se traduisant par un positionnement sûr dans la vis, une diminution de la force de compression nécessaire et une réduction du risque de ripage. Réalisation extra-dure. Hexagonal 1/4", convient aux porte-embouts répondant à la norme DIN ISO 1173-F 6,3.

851/4 Embouts ADC



	EAN	+	⌈	⌋	∅		
Code	4013288		mm		mm		
05134937001	195708	PH 0	50	2"	3,0		10
05134938001	195715	PH 0	89	3 1/2"	3,0		10
05134939001	195753	PH 0	152	6"	3,0		10
05134950001	100917	PH 1	50	2"	4,5		10
05134943001	195722	PH 1	89	3 1/2"	4,5		10
05134946001	195760	PH 1	152	6"	4,5		10
05134951001	100924	PH 2	50	2"	6,0		10
05134944001	195739	PH 2	89	3 1/2"	6,0		10
05134947001	195777	PH 2	152	6"	6,0		10
05134952001	100931	PH 3	50	2"	-		10
05134945001	195746	PH 3	89	3 1/2"	-		10
05134948001	195784	PH 3	152	6"	-		10

851/4 Embouts DC Harpoon

Avec tronc à diamètre réduit, extra-rigide, usage universel. Avec revêtement diamanté se traduisant par un positionnement sûr dans la vis, une diminution de la force de compression nécessaire et une réduction du risque de ripage. Hexagonal 1/4", convient aux porte-embouts répondant à la norme DIN ISO 1173-F 6,3.

851/4 Embouts DC Harpoon



	EAN	+	⌈	⌋	∅		
Code	4013288		mm		mm		
05160916001	189806	PH 2	50	2"	3,8		10
05161010001	189929	PH 2	70	2 3/4"	3,8		10
05161011001	189936	PH 2	152	6"	3,8		10

851/4 RH Embouts à diamètre réduit

Avec tronc à diamètre réduit pour vissages situés en profondeur. Noyage de vis dans une surface sans endommager celle-ci. Version profilée. Extra-durs. Hexagonal 1/4", convient aux porte-embouts répondant à la norme DIN ISO 1173-F 6,3.

851/4 RH Embouts à diamètre réduit



	EAN	+	⌈	⌋	∅		
Code	4013288		mm		mm		
05380160001	157058	PH 1	50	2"	4,2		10
05380161001	157065	PH 2	50	2"	4,2		10

851/4 Embouts A

Avec profil acéré permettant par exemple de rompre la couche de peinture sur les vis qui en sont imprégnées et d'assurer ce faisant une parfaite transmission de force entre l'embout et la vis. Réalisation extra-dure. Hexagonal 1/4", convient aux porte-embouts répondant à la norme DIN ISO 1173-F 6,3.

851/4 Embouts A



Code	EAN	+	⌀	ℓ	ℓ	∅		
			mm	mm	mm			
05134929001	105165	PH 0	50	2"	3			10
05134906001	105141	PH 0	70	2 3/4"	3			10
05134907001	105172	PH 0	89	3 1/2"	3			10
05134908001	105189	PH 0	152	6"	3			10
05134930001	100009	PH 1	50	2"	4,5			10
05134370001	037831	PH 1	70	2 3/4"	4,5			10
05134372001	037855	PH 1	89	3 1/2"	4,5			10
05134909001	105196	PH 1	152	6"	4,5			10
05134931001	100016	PH 2	50	2"	6			10
05134371001	037848	PH 2	70	2 3/4"	6			10
05134373001	037862	PH 2	89	3 1/2"	6			10
05134910001 ¹⁾	105202	PH 2	152	6"	6			10
05134911001 ²⁾	105219	PH 2	152	6"	6			10
05134932001	100023	PH 3	50	2"	-			10
05134912001	105226	PH 3	50	2"	8			10
05134913001	105233	PH 3	70	2 3/4"	8			10
05134914001	105240	PH 3	89	3 1/2"	8			10
05134915001	105257	PH 3	152	6"	8			10
05160983001	106575	PH 4	50	2"	10			10

¹⁾Emmanchement à 100 mm de longueur

²⁾Emmanchement à 20 mm de longueur

851/4 R Embouts à diamètre réduit

Avec tronc à diamètre réduit pour vissages situés en profondeur. Noyage de vis dans une surface sans endommager celle-ci. Version profilée. Extra-durs. Hexagonal 1/4", convient aux porte-embouts répondant à la norme DIN ISO 1173-F 6,3.

851/4 R Embouts à diamètre réduit



Code	EAN	+	⌀	ℓ	ℓ	∅		
			mm	mm	mm			
05160899001	105547	PH 2	50	2"	3,0			10
05160896001	105554	PH 2	152	6"	3,0			10

851/4 Embouts TH

Avec zone Torsion, dans laquelle est rejetée l'énergie cinétique lors des pics de charge. D'où un gain significatif de longévité du produit. Extra-durs. Hexagonal 1/4", convient aux porte-embouts répondant à la norme DIN ISO 1173-F 6,3.

851/4 Embouts TH

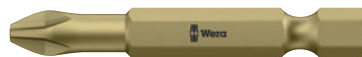

Code	EAN	+	⌀	ℓ	ℓ			
			mm	mm				
05059855001	013897	PH 1	50	2"				10
05059860001	013903	PH 2	50	2"				10
05059865001	013910	PH 3	50	2"				10

851/4 Embouts TZ

Avec zone Torsion, dans laquelle est rejetée l'énergie cinétique lors des pics de charge. D'où un gain significatif de longévité du produit. Extra-rigides, emploi universel Hexagonal 1/4", convient aux porte-embouts répondant à la norme DIN ISO 1173-F 6,3.

851/4 Embouts TZ



Code	EAN	+	⌀	ℓ	ℓ			
			mm	mm				
05059805001	013927	PH 1	50	2"				10
05059810001	013934	PH 2	50	2"				10
05059815001	013941	PH 3	50	2"				10

851/4 Embouts TZ SB



Code	EAN	+				
	4013288					
05134380001	037947	+	851/4 TZ PH	2x PH 1x50		3
05134381001	037954	+	851/4 TZ PH	2x PH 2x50		3
05134382001	037961	+	851/4 TZ PH	2x PH 3x50		3

851/4 Embouts J

Embouts haute qualité, optimisés pour les vis asiatiques. Utilisables notamment sur les très petites dimensions conformes à la norme JICS (Japanese Camera Industrial Standard).

Extra-rigides, pour emploi universel. Hexagonal 1/4", convient aux porte-embouts répondant à la norme DIN ISO 1173-F 6,3.

851/4 Embouts J



Code	EAN	+	⌈	⌋	∅		
Code	4013288		mm	⌈	mm		
05135530001 ¹⁾	113252	PH 00	50	2"	2,0		10
05380200001 ¹⁾	156204	PH 00	89	3 1/2"	2,0		10
05135531001 ²⁾	113269	PH 0	50	2"	2,5		10
05380201001 ²⁾	156211	PH 0	89	3 1/2"	2,5		10
05135532001	113276	PH 1	50	2"	4,5		10
05380202001	156228	PH 1	89	3 1/2"	4,5		10

¹⁾Optimisés pour les vis PH asiatiques

²⁾Calibre 0 modifié conformément à JICS 0 (Japanese Camera Industrial Standard)

851/4 Embouts Z

Extra-rigides, pour emploi universel. Hexagonal 1/4", convient aux porte-embouts répondant à la norme DIN ISO 1173-F 6,3.

851/4 Embouts Z



Code	EAN	+	⌈	⌋	∅		
Code	4013288		mm	⌈	mm		
05059755001	013781	PH 1	70	2 3/4"	4,5		10
05059760001	013798	PH 1	89	3 1/2"	4,5		10
05059765001	031044	PH 1	127	5"	4,5		10
05059766001	031051	PH 1	152	6"	4,5		10
05059770001	013804	PH 2	70	2 3/4"	6,0		10
05059775001	013811	PH 2	89	3 1/2"	6,0		10
05059780001	013828	PH 2	110	4 3/8"	6,0		10
05059785001	030474	PH 2	127	5"	6,0		10
05059786001	031068	PH 2	152	6"	6,0		10
05059790001	013835	PH 3	70	2 3/4"	-		10
05059795001	013842	PH 3	89	3 1/2"	-		10
05059800001	013859	PH 3	110	4 3/8"	-		10
05059802001	031075	PH 3	152	6"	-		10

851/4 Embouts Z SB



Code	EAN	+		
Code	4013288			
05073520001	105875	+	851/4 Z PH	5
			1x PH 1x89	
05136305001	213839	+	851/4 Z PH	3
			1x PH 1x152	
05073521001	105882	+	851/4 Z PH	5
			1x PH 2x89	
05136306001	213846	+	851/4 Z PH	3
			1x PH 2x152	
05073522001	105899	+	851/4 Z PH	5
			1x PH 3x89	
05136307001	213853	+	851/4 Z PH	3
			1x PH 3x152	

853/4 Embouts ACR® magnétiques avec gainage

Avec nervures antirejet (Anti Cam-Out Ribs – ACR), empêchant le ripage hors de la vis, magnétisme permanent afin de maintenir parfaitement la vis sur l'embout; avec gainage pour protéger les pièces périphériques de tous dommages, extra-rigides, pour emploi universel.

Hexagonal 1/4", convient aux porte-embouts répondant à la norme DIN ISO 1173-D 6,3.

853/4 Embouts ACR® SL, magnétiques avec gainage



Code	EAN	+	⌈	⌋	∅		
Code	4013288		mm	⌈	mm		
05323780001	165190	PH 2	50	2"	5,2		40
05323781001	165206	PH 2	90	3 1/2"	5,2		40
05203913001	163189	PH 2	150	6"	5,2		40
05203914001	163196	PH 2	200	8"	5,2		60

853/4 Embouts ACR®

Avec zone Torsion, dans laquelle est évacuée l'énergie cinétique lors des pics de charge. D'où un gain significatif de longévité du produit. Avec nervures antirejet (Anti Cam-Out Ribs – ACR), empêchant le ripage hors de la vis. Extra-rigides, pour emploi universel. Hexagonal 1/4", convient aux porte-embouts répondant à la norme DIN ISO 1173-D 6,3.

853/4 Embouts ACR®



	EAN	+	⌈	⌋	∅		
Code	4013288		mm		mm		
05346285001	105561	PH 1	50	2"	3,5		10
05346286001	105578	PH 2	50	2"	5,2		10
05346287001	105585	PH 3	50	2"	5,8		10

853/4 Embouts ACR® Harpoon

Avec tronc à diamètre réduit pour vissages situés en profondeur. Noyage de vis dans une surface sans endommager celle-ci. Avec nervures antirejet (Anti Cam-Out Ribs – ACR), empêchant le ripage hors de la vis.

Extra-rigides, pour emploi universel. Hexagonal 1/4", convient aux porte-embouts répondant à la norme DIN ISO 1173-F 6,3.

853/4 Embouts ACR® Harpoon



	EAN	+	⌈	⌋	∅		
Code	4013288		mm		mm		
05160901001	105592	PH 2	50	2"	3,3		10
05160895001	105608	PH 2	70	2 3/4"	3,3		10
05160908001	105615	PH 2	152	6"	3,3		10

851/23 Embouts doubles

Embouts doubles pour vis Phillips. Gorge de capture 17 mm. Emmanchement hexagonal 1/4".

851/23 Embouts doubles



	EAN	+	⌈	⌋			
Code	4013288		mm				
05135705001	110664	PH 2	45	1 25/32"			2
05135706001	110671	PH 2	65	2 9/16"			2

851/2 Embouts Z

Embouts Wera extra-rigides pour emploi universel. Hexagonal 5/16", convient aux porte-embouts répondant à la norme DIN ISO 1173-D 8.

851/2 Embouts Z



	EAN	+	⌈	⌋	∅		
Code	4013288		mm		mm		
05057705001	013668	PH 1	32	1 1/4"	4,5		10
05057710001	013675	PH 2	32	1 1/4"	6,0		10
05057715001	013682	PH 3	32	1 1/4"	7,6		10
05057720001	013699	PH 4	32	1 1/4"	-		10
05057725001	013705	PH 4	38	1 1/2"	10,0		10

851/11 Embouts

Extra-rigides, pour emploi universel. À emmanchement fileté M4.

851/11 Embouts



	EAN	+	⌈	⌋	∅		
Code	4013288		mm		mm		
05065075001	014214	PH 1	33	1 1/4"	5,5		5
05065081001	014245	PH 2	33	1 1/4"	6,0		5

851/12 Embouts

Extra-rigides, pour emploi universel. Emmanchement : filetage M5.

851/12 Embouts



	EAN	+	⌈	⌋	∅		
Code	4013288		mm		mm		
05065110001	014252	PH 2	33	1 1/4"	7,0		5
05065112001	014269	PH 2	35	1 3/8"	7,0		5
05065114001	014276	PH 2	44,5	1 3/4"	6,0		5
05065116001	014283	PH 2	50	2"	6,0		5

851/15 Embouts

Extra-rigides, pour emploi universel. Emmanchement : filetage M6.

851/15 Embouts



	EAN	+	⌈	⌋	∅		
Code	4013288		mm		mm		
05065150001	014306	PH 2	33	1 1/4"	8,0		5
05065152001	014313	PH 2	35	1 3/8"	8,0		5
05065154001	014320	PH 2	44,5	1 3/4"	8,0		5



851/16 Embouts

Extra-rigides, pour emploi universel.
Emmanchement : filetage #10-32 UNF.

851/16 Embouts



	EAN	+	□	□	∅		
Code	4013288		mm		mm		
05065197001	014351	PH 2	44,5	1 3/4"	6,0		5

851/9 Embouts C J PH, Halfmoon

À emmanchement Halfmoon 4 mm. Optimisés pour les vis PH japonaises. Version dure.

851/9 Embouts C J PH, Halfmoon



	EAN	+	□	□	∅	□	□	
Code	4013288		mm		mm	mm		
05134605001 ¹⁾	190444	PH 000	44	1 47/64"	1,5	20	25/32"	10
05134606001 ¹⁾	190451	PH 000	64	2 33/64"	1,5	20	25/32"	10
05135270001 ¹⁾	112729	PH 00	44	1 47/64"	1,8	20	25/32"	10
05135271001 ¹⁾	112736	PH 00	64	2 33/64"	1,8	20	25/32"	10
05135272001 ²⁾	112743	PH 0	44	1 47/64"	1,8	20	25/32"	10
05135273001 ²⁾	112750	PH 0	64	2 33/64"	1,8	20	25/32"	10
05135274001 ²⁾	112767	PH 0	44	1 47/64"	2,0	20	25/32"	10
05135275001 ²⁾	112774	PH 0	64	2 33/64"	2,2	20	25/32"	10
05135278001 ²⁾	168269	PH 0	44	1 47/64"	2,2	20	25/32"	10
05135276001 ¹⁾	112781	PH 1	44	1 47/64"	3,0	20	25/32"	10
05135277001 ¹⁾	112798	PH 1	64	2 33/64"	3,0	20	25/32"	10
05134607001	190468	PH 2	44	1 47/64"	4,0	-		10
05134608001	190475	PH 2	64	2 33/64"	4,0	-		10

¹⁾Optimisés pour les vis PH asiatiques

²⁾Calibre 0 modifié conformément à JCIS 0 (Japanese Camera Industrial Standard)

851/21 J Embouts JCIS

À emmanchement HIOS 4 mm. Optimisés pour les vis PH japonaises. Version dure.

851/21 J Embouts JCIS



	EAN	+	□	□	∅		
Code	4013288		mm		mm		
05135280001 ¹⁾	112804	PH 00	40	1 9/16"	1,8		10
05135281001 ¹⁾	112811	PH 00	60	2 3/8"	1,8		10
05135284001 ²⁾	112828	PH 0	40	1 9/16"	1,8		10
05135285001 ²⁾	112835	PH 0	60	2 3/8"	1,8		10
05135286001 ²⁾	112842	PH 0	40	1 9/16"	2,0		10
05135287001 ²⁾	112859	PH 0	60	2 3/8"	2,0		10
05135288001 ²⁾	112866	PH 0	40	1 9/16"	2,5		10
05135289001 ²⁾	112873	PH 0	60	2 3/8"	2,5		10
05135290001	112880	PH 1	40	1 9/16"	3,0		10
05135291001	112897	PH 1	60	2 3/8"	3,0		10

¹⁾Calibre 00 modifié conformément à JCIS 00 (Japanese Camera Industrial Standard)

²⁾Calibre 0 modifié conformément à JCIS 0 (Japanese Camera Industrial Standard)

851/22 J Embouts JCIS

À emmanchement HIOS 5 mm. Optimisés pour les vis PH japonaises. Version dure.

851/22 J Embouts JCIS



	EAN	+	□	□	∅	□	□	
Code	4013288		mm		mm	mm		
05135380001 ¹⁾	112903	PH 00	60	2 3/8"	2,0	20	25/32"	10
05135381001 ²⁾	112910	PH 0	60	2 3/8"	2,0	20	25/32"	10
05135382001 ²⁾	112927	PH 0	80	3 1/8"	2,0	20	25/32"	10
05135383001 ²⁾	112934	PH 0	60	2 3/8"	2,5	20	25/32"	10
05135384001 ²⁾	112941	PH 0	80	3 1/8"	2,5	20	25/32"	10
05135385001	112958	PH 1	60	2 3/8"	3,0	20	25/32"	10
05135386001	112965	PH 1	80	3 1/8"	3,0	20	25/32"	10
05135387001	112972	PH 1	100	4"	3,0	20	25/32"	10

¹⁾Calibre 00 modifié conformément à JCIS 00 (Japanese Camera Industrial Standard)

²⁾Calibre 0 modifié conformément à JCIS 0 (Japanese Camera Industrial Standard)

851/25 H Embouts

Embouts extra-durs. Emmanchement : carré mâle 5/16".

851/25 H Embouts

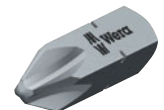

	EAN	+	□	□			
Code	4013288		mm				
05380380001	157171	PH 1	29	1 3/16"			10
05380381001	157188	PH 2	29	1 3/16"			10
05380382001	157195	PH 3	29	1 3/16"			10
05380383001	157201	PH 4	29	1 3/16"			10

System Impaktor - Pour des exigences de vissage extrêmes

Le porte-embouts Impaktor à aimant annulaire

La technologie des portes-embouts Impaktor

Résistance particulièrement
Durée de vie supérieure
Embouts diamanté

TriTorsion

Le porte-embouts Impaktor en acier inoxydable

Embouts haute qualité pour vis Pozidriv. La technologie Impaktor offre des durées de vie supérieures à la moyenne, même face à des exigences extrêmes. Revêtement diamanté rugueux à la pointe de l'embout permettant, grâce à une résistance frictionnelle accrue, d'éviter le ripage hors de la vis.

Particulièrement indiqués pour l'emploi avec visseuses à impact/percussion usuelles. Hexagonal 1/4", convient aux porte-embouts répondant à la norme DIN ISO 1173-D 6,3.

855/1 Embouts IMP DC Impaktor



Code	EAN	✚	⌀	ℓ				
	4013288		mm					
05057620001	178718	PZ 1	25	1"				10
05057621001	157676	PZ 2	25	1"				10
05057622001	157683	PZ 3	25	1"				10

855/1 Embouts IMP DC SB Impaktor



Code	EAN	✚						
	4013288							
05073921001	158383	✚	855/1 IMP DC	1x PZ 2x25				5
05073922001	158390	✚	855/1 IMP DC	1x PZ 3x25				5

Bit-Box 15 Impaktor PZ



Code	EAN	✚					
	4013288						
05057763001	187901	✚	855/1 IMP DC	15x PZ 2x25			10

Kraftform Stainless : en acier inoxydable pour éviter la rouille

Matériau inox permettant d'éviter la rouille erratique

Aptitude à l'atelier - garantie par trempage cryogénique sous vide

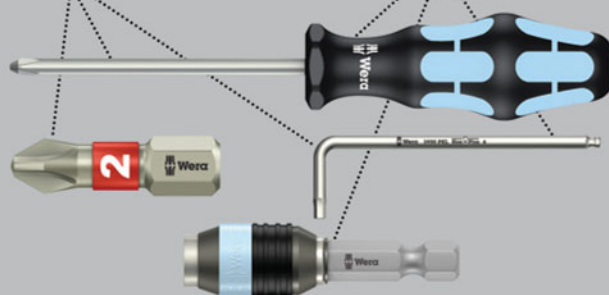

Embouts haute qualité en inox, pour vis Pozidriv. Réalisés en acier inoxydable, les outils inox de Wera permettent d'éviter la rouille erratique disgracieuse. Avec zone Torsion : sur les embouts de la gamme Torsion, cette zone sert à amortir les pics de couple. L'usure précoce est évitée, la longévité de l'embout accrue. Hexagonal 1/4", convient aux porte-embouts répondant à la norme DIN ISO 1173-D 6,3.

3855/1 Embouts TS, acier inoxydable



Code	EAN	✚	⌀	ℓ				
	4013288		mm					
05071020001	111012	PZ 1	25	1"				10
05071021001	111029	PZ 2	25	1"				10
05071022001	111036	PZ 3	25	1"				10

3855/1 Embouts TS SB, acier inoxydable



Code	EAN		
	4013288		
05073613001	112101	3855/1 TS PZ 1x PZ 1x25	5
05073614001	112118	3855/1 TS PZ 1x PZ 2x25	5
05073615001	112125	3855/1 TS PZ 1x PZ 3x25	5

System BiTorsion : pour une durée de vie plus longue

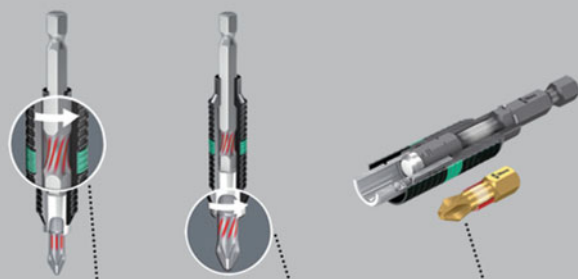

Amortissement des pics de contrainte mineurs dans le porte-embouts

Amortissement des pics de contrainte plus élevés dans la zone de torsion de l'embout

Fini l'usure précoce due aux pics de contrainte !

855/1 Embouts BDC

Embouts à pointe garnie de minuscules particules diamantées. Celles-ci permettent un positionnement sûr dans la vis, réduisent la force de compression nécessaire et diminuent le risque de ripage. Avec zone Torsion, dans laquelle est rejetée l'énergie cinétique lors des pics de charge. De moindre dureté, la zone Bi-Torsion permet d'éviter le vrillage de la pointe de l'embout lors des fortes contraintes. D'où un gain significatif de longévité du produit. Hexagonal 1/4", convient pour porte-embouts répondant à la norme DIN ISO 1173-D 6,3.

855/1 Embouts BDC



Code	EAN				
	4013288		mm		
05056700001	034007	PZ 1	25	1"	10
05056702001	034014	PZ 2	25	1"	10
05056704001	034021	PZ 3	25	1"	10

855/1 Embouts BDC SB



Code	EAN		
	4013288		
05073336001	029362	855/1 BDC PZ 1x PZ 1x25	5
05073337001	029379	855/1 BDC PZ 1x PZ 2x25	5
05073338001	029386	855/1 BDC PZ 1x PZ 3x25	5
05073339001	029393	855/1 BDC PZ 2x PZ 2x25	5

855/1 Embouts BTH

Embouts BiTorsion avec zone de torsion élastique dans laquelle est rejetée l'énergie cinétique lors des pics de charge. De moindre dureté, la zone BiTorsion permet d'éviter le vrillage de la pointe de l'embout lors des fortes contraintes. D'où un gain significatif de longévité du produit. Durée de vie maximale en combinaison avec le porte-embouts assorti. Réalisation extra-dure. Hexagonal 1/4", convient pour porte-embouts répondant à la norme DIN ISO 1173-D 6,3.

855/1 Embouts BTH



Code	EAN					
	4013288		mm			
05056710001	034274	PZ 1	25	1"		10
05056712001	034281	PZ 2	25	1"		10
05056714001	034298	PZ 3	25	1"		10

Bit-Box 20 BTH PZ



Code	EAN				
05057762001	187963		855/1 BTH PZ	20x PZ 2x25	10

855/1 Embouts BTZ

Embouts BiTorsion avec zone de torsion élastique dans laquelle est rejetée l'énergie cinétique lors des pics de charge. De moindre dureté, la zone BiTorsion permet d'éviter le vrillage de la pointe de l'embout lors des fortes contraintes. D'où un gain significatif de longévité du produit. Extra-rigide, usage universel. Hexagonal 1/4", convient pour porte-embouts répondant à la norme DIN ISO 1173-D 6,3.

855/1 Embouts BTZ



Code	EAN									
05056720001	034489		PZ 1	25	1"					10
05056722001	034496		PZ 2	25	1"					10
05056724001	034502		PZ 3	25	1"					10

Bit-Box 20 BTZ PZ



Code	EAN				
05057761001	187970		855/1 BTZ PZ	20x PZ 2x25	10

855/1 Embouts RZ

Embouts avec tronc à diamètre réduit, pour vissages situés en profondeur. Noyage de vis dans une surface sans endommager celle-ci. Spécial construction sèche. Convenant aux vis Pozidriv pour montage rapide. Hexagonal 1/4", convient pour porte-embouts répondant à la norme DIN ISO 1173-D 6,3.

855/1 Embouts RZ



Code	EAN									
05135017001	175311		PZ 1	25	1"	4,2				10
05135003001	096739		PZ 2	25	1"	4,2				10

855/1 Embouts TH

Embouts avec zone Torsion, dans laquelle est rejetée l'énergie cinétique lors des pics de charge. D'où un gain significatif de longévité du produit. Extra-durs. Hexagonal 1/4", convient pour porte-embouts répondant à la norme DIN ISO 1173-D 6,3.

855/1 Embouts TH



Code	EAN									
05056910001	014740		PZ 1	25	1"					10
05056915001	014757		PZ 2	25	1"					10
05056925001	014764		PZ 3	25	1"					10



855/1 Embouts TH SB



Code	EAN			
	4013288			
05073370001	029638		855/1 TH PZ 2x PZ 1x25	5
05073371001	029645		855/1 TH PZ 2x PZ 2x25	5
05073372001	029652		855/1 TH PZ 2x PZ 3x25	5
05073373001	029669		855/1 TH PZ 1x PZ 1x25; 1x PZ 2x25; 1x PZ 3x25	5

855/1 Embouts TiN

Embouts haute qualité à revêtement nitrure de titane (TiN) extrêmement dur, pour sollicitations continues, comme dans le vissage en série par ex.

Hexagonal 1/4", convient pour porte-embouts répondant à la norme DIN ISO 1173-D 6,3.

855/1 Embouts TiN



Code	EAN		mm				
	4013288		mm				
05480221001	041012		PZ 1	25	1"		10
05480222001	041029		PZ 2	25	1"		10
05480223001	041036		PZ 3	25	1"		10

855/1 Embouts TiN SB



Code	EAN			
	4013288			
05073516001	106445		855/1 TiN PZ 2x PZ 1x25	5
05073517001	105844		855/1 TiN PZ 2x PZ 2x25	5
05073518001	105851		855/1 TiN PZ 2x PZ 3x25	5
05073519001	105868		855/1 TiN PZ 1x PZ 1x25; 1x PZ 2x25; 1x PZ 3x25	5

855/1 Embouts TZ

Avec zone Torsion, contre l'usure précoce. Extra-rigides, pour emploi universel.

Hexagonal 1/4", convient pour porte-embouts répondant à la norme DIN ISO 1173-D 6,3.

855/1 Embouts TZ



Code	EAN		mm				
	4013288		mm				
05056810001	014801		PZ 1	25	1"		10
05056815001	014818		PZ 2	25	1"		10
05056825001	014825		PZ 3	25	1"		10

856/1 TZ ACR® Embouts

Avec zone Torsion, dans laquelle est évacuée l'énergie cinétique lors des pics de charge. D'où un gain significatif de longévité du produit. Avec nervures antirejet (Anti Cam-Out Ribs – ACR®), empêchant le ripage hors de la vis. Extra-rigides, pour emploi universel. Hexagonal 1/4", convient aux porte-embouts répondant à la norme DIN ISO 1173-D 6,3.

856/1 TZ ACR® Embouts



Code	EAN		mm				
	4013288		mm				
05056937001	015570		PZ 1	25	1"		10
05056938001	015587		PZ 2	25	1"		10
05056939001	015594		PZ 3	25	1"		10

855/1 Embouts Z

Extra-rigides, pour emploi universel. Hexagonal 1/4", convient pour porte-embouts répondant à la norme DIN ISO 1173-D 6,3.

855/1 Embouts Z



Code	EAN					
	4013288		mm			
05056805001	014535	PZ 0	25	1"		10
05072080001	014658	PZ 1	25	1"		10
05056812001	014542	PZ 1	50	2"		10
05072082001	014665	PZ 2	25	1"		10
05056820001	014559	PZ 2	50	2"		10
05072084001	014672	PZ 3	25	1"		10
05056835001	014573	PZ 4	32	1 1/4"		10

855/1 Embouts Z SB



Code	EAN			
	4013288			
05073308001	029096		855/1 Z PZ 2x PZ 1x25	5
05073309001	029102		855/1 Z PZ 2x PZ 2x25	5
05073310001	029119		855/1 Z PZ 2x PZ 3x25	5
05073380001	029621		855/1 Z PZ 1x PZ 4x32	5
05073311001	029126		855/1 Z PZ 1x PZ 1x25; 1x PZ 2x25; 1x PZ 3x25	5

855/1 Embouts Z DIY



Code	EAN			
	4013288			
05072403001	115768		855/1 Z PZ 10x PZ 1x25	1
05072404001	115775		855/1 Z PZ 10x PZ 2x25	1
05072405001	115782		855/1 Z PZ 10x PZ 3x25	1

855/1 Embouts Z DIY 100



Code	EAN			
	4013288			
05072443001	138484		855/1 Z PZ 100x PZ 1x25	1
05072444001	138491		855/1 Z PZ 100x PZ 2x25	1

Bit-Box 20 PZ



Code	EAN			
	4013288			
05057760001	188052		855/1 PZ 20x PZ 2x25	20



System Impaktor - Pour des exigences de vissage extrêmes

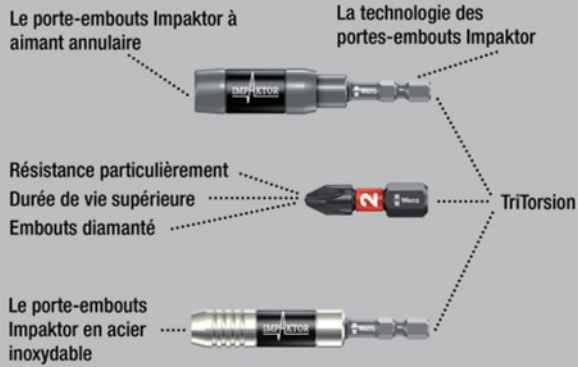

Embouts haute qualité pour vis Pozidriv. La technologie Impaktor offre des durées de vie supérieures à la moyenne, même face à des exigences extrêmes. Revêtement diamanté rugueux à la pointe de l'embout permettant, grâce à une résistance frictionnelle accrue, d'éviter le ripage hors de la vis.

Particulièrement indiqués pour l'emploi avec visseuses à impact/percussion usuelles. Hexagonal 1/4", convient aux porte-embouts répondant à la norme DIN ISO 1173-F 6,3.

855/4 Embouts IMP DC Impaktor



Code	EAN	✳	⌀	ℓ				
05057661001	157690	PZ 2	50	2"				5
05057662001	157706	PZ 3	50	2"				5

855/4 Embouts IMP DC Impaktor SB



Code	EAN	✳						
05073961001	158505	✳	855/4 IMP DC	1x PZ 2x50				5
05073962001	158512	✳	855/4 IMP DC	1x PZ 3x50				5

Kraftform Stainless : en acier inoxydable pour éviter la rouille

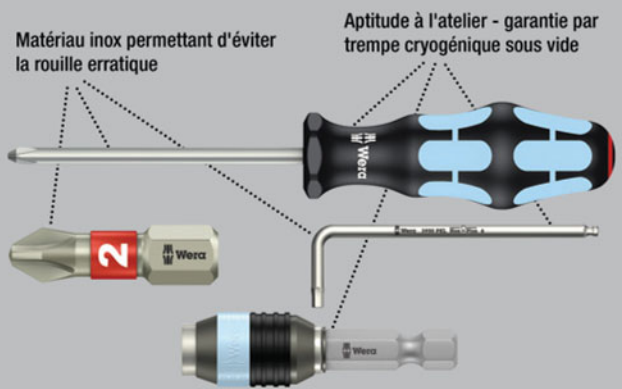

Embouts haute qualité en inox, pour vis Pozidriv. Réalisés en acier inoxydable, les outils inox de Wera permettent d'éviter la rouille erratique disgracieuse. Hexagonal 1/4", convient aux porte-embouts répondant à la norme DIN ISO 1173-F 6,3.

3855/4 Embouts, acier inoxydable



Code	EAN	✳	⌀	ℓ				
05071084001	115515	PZ 1	89	3 1/2"				10
05071085001	115522	PZ 2	89	3 1/2"				10
05071041001	175762	PZ 2	50	2"				10
05071086001	115539	PZ 3	89	3 1/2"				10

System BiTorsion : pour une durée de vie plus longue

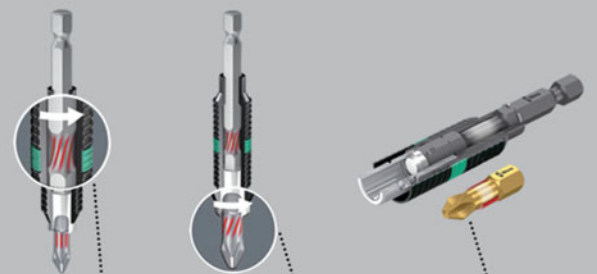

Amortissement des pics de contrainte mineurs dans le porte-embouts

Amortissement des pics de contrainte plus élevés dans la zone de torsion de l'embout

Fini l'usure précoce due aux pics de contrainte !

855/4 Embouts BDC

Embouts pour vis Pozidriv à pointe garnie de minuscules particules diamantées. Celles-ci permettent un positionnement sûr dans la vis, réduisent la force de compression nécessaire et diminuent le risque de ripage. Avec zone Torsion, dans laquelle est rejetée l'énergie cinétique lors des pics de charge. De moindre dureté, la zone BiTorsion permet d'éviter le vrillage de la pointe de l'embout lors des fortes contraintes. D'où un gain significatif de longévité du produit. Hexagonal 1/4", convient pour porte-embouts répondant à la norme DIN ISO 1173-F 6,3.

855/4 Embouts BDC



	EAN		⌀	ℓ				
Code	4013288		mm					
05059900001	034120	PZ 1	50	2"				10
05059902001	034137	PZ 2	50	2"				10
05059904001	034144	PZ 3	50	2"				10

855/4 Embouts BTH

Embouts Torsion pour vis Pozidriv, avec zone de torsion élastique dans laquelle est rejetée l'énergie cinétique lors des pics de charge. De moindre dureté, la zone BiTorsion permet d'éviter le vrillage de la pointe de l'embout lors des fortes contraintes. D'où un gain significatif de longévité du produit. Durée de vie maximale en combinaison avec le porte-embouts assorti. Réalisation extra-dure. Hexagonal 1/4", convient pour porte-embouts répondant à la norme DIN ISO 1173-F 6,3.

855/4 Embouts BTH



	EAN		⌀	ℓ				
Code	4013288		mm					
05059910001	034335	PZ 1	50	2"				10
05059912001	034342	PZ 2	50	2"				10
05059914001	034359	PZ 3	50	2"				10

855/4 Embouts BTZ

Embouts BiTorsion pour vis Pozidriv, avec zone de torsion élastique dans laquelle est rejetée l'énergie cinétique lors des pics de charge. De moindre dureté, la zone BiTorsion permet d'éviter le vrillage de la pointe de l'embout lors des fortes contraintes. D'où un gain significatif de longévité du produit. Extra-rigides, pour emploi universel. Hexagonal 1/4", convient pour porte-embouts répondant à la norme DIN ISO 1173-F 6,3.

855/4 Embouts BTZ



	EAN		⌀	ℓ				
Code	4013288		mm					
05059920001	034601	PZ 1	50	2"				10
05059922001	034618	PZ 2	50	2"				10
05059924001	034625	PZ 3	50	2"				10

855/4 Embouts TH

Embouts avec zone Torsion, dans laquelle est rejetée l'énergie cinétique lors des pics de charge. D'où un gain significatif de longévité du produit. Extra-durs. Hexagonal 1/4", convient aux porte-embouts répondant à la norme DIN ISO 1173-F 6,3.

855/4 Embouts TH



	EAN		⌀	ℓ				
Code	4013288		mm					
05060055001	015068	PZ 1	50	2"				10
05060060001	015075	PZ 2	50	2"				10
05060065001	015082	PZ 3	50	2"				10

855/4 Embouts TZ

Embouts haute qualité avec zone Torsion, dans laquelle est rejetée l'énergie cinétique lors des pics de charge. D'où un gain significatif de longévité du produit. Extra-rigides, emploi universel Hexagonal 1/4", convient aux porte-embouts répondant à la norme DIN ISO 1173-F 6,3.

855/4 Embouts TZ

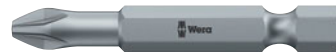

	EAN		⌀	ℓ				
Code	4013288		mm					
05060005001	015099	PZ 1	50	2"				10
05060010001	015105	PZ 2	50	2"				10
05060015001	015112	PZ 3	50	2"				10

855/4 Embouts TZ SB



	EAN					
Code	4013288					
05134384001	037985		855/4 TZ PZ 2x PZ 1x50			3
05134385001	037992		855/4 TZ PZ 2x PZ 2x50			3
05134386001	038005		855/4 TZ PZ 2x PZ 3x50			3



855/4 Embouts Z

Extra-rigides, pour emploi universel. Hexagonal 1/4", convient pour porte-embouts répondant à la norme DIN ISO 1173-F 6,3.

855/4 Embouts Z



Code	EAN						
			mm		mm		
05060027001	014955	PZ 1	70	2 3/4"	4,5		10
05060029001	014962	PZ 1	89	3 1/2"	4,5		10
05060031001	031426	PZ 1	127	5"	4,5		10
05060030001	031259	PZ 1	152	6"	4,5		10
05060033001	014979	PZ 2	70	2 3/4"	6,0		10
05060035001	014986	PZ 2	89	3 1/2"	6,0		10
05060037001	014993	PZ 2	110	4 3/8"	6,0		10
05060036001	031440	PZ 2	127	5"	6,0		10
05060038001	031297	PZ 2	152	6"	6,0		10
05060041001	015006	PZ 3	70	2 3/4"	-		10
05060043001	015013	PZ 3	89	3 1/2"	-		10
05060045001	015020	PZ 3	110	4 3/8"	-		10
05060047001	031433	PZ 3	152	6"	-		10

855/4 Embouts Z SB



Code	EAN			
05073523001	105905		855/4 Z PZ 1x PZ 1x89	5
05073524001	106452		855/4 Z PZ 1x PZ 2x89	5
05073525001	105912		855/4 Z PZ 1x PZ 3x89	5
05136308001	213860		855/4 Z PZ 1x PZ 1x152	3
05136309001	213877		855/4 Z PZ 1x PZ 2x152	3
05136310001	213884		855/4 Z PZ 1x PZ 3x152	3

855/2 Embouts Z

Extra-rigides, pour emploi universel. Hexagonal 5/16", convient pour porte-embouts répondant à la norme DIN ISO 1173-D 8.

855/2 Embouts Z



Code	EAN						
			mm		mm		
05058005001	014863	PZ 1	32	1 1/4"	4,5		10
05058010001	014870	PZ 2	32	1 1/4"	6,0		10
05058015001	014887	PZ 3	32	1 1/4"	7,6		10
05058020001	014894	PZ 4	32	1 1/4"	-		10
05058025001	014900	PZ 4	38	1 1/2"	10,0		10

855/11 Embouts

Extra-rigides, pour emploi universel.
À emmanchement fileté M4.

855/11 Embouts



Code	EAN						
			mm		mm		
05065090001	015396	PZ 1	33	1 1/4"	5,5		5
05065096001	015426	PZ 2	33	1 1/4"	6,0		5

855/12 Embouts

Extra-rigides, pour emploi universel.
À emmanchement fileté M 5.

855/12 Embouts



Code	EAN						
			mm		mm		
05065125001	015433	PZ 2	33	1 1/4"	7,0		5
05065127001	015440	PZ 2	35	1 3/8"	7,0		5
05065129001	015457	PZ 2	44,5	1 3/4"	6,0		5

855/15 Embouts

Extra-rigides, pour emploi universel.
À emmanchement fileté M 6.

855/15 Embouts



	EAN					
Code	4013288		mm	mm		
05065167001	015471	PZ 2	35	1 3/8"	8,0	5
05065169001	015488	PZ 2	44,5	1 3/4"	8,0	5

851/4 PH/S Embouts PlusMinus

Avec profil combiné Phillips / à fente. Dans le domaine électrique, les vis présentant une géométrie hybride entre fente et cruciforme Phillips sont très répandues.

Les embouts à profil PlusMinus permettent un actionnement optimal de ces dernières. Extra-rigides, pour emploi universel.

Hexagonal 1/4", convient aux porte-embouts répondant à la norme DIN ISO 1173-F 6,3.

851/4 PH/S Embouts PlusMinus



	EAN					
Code	4013288		mm	mm		
05059720001	102577	# 1	70	2 3/4"	4,5	10
05059721001	102584	# 2	70	2 3/4"	6	10

855/4 PZ/S Embouts PlusMinus

Avec profil combiné Pozidriv/à fente, utilisables notamment sur borniers, armoires à fusibles, interrupteurs, relais.

Extra-rigides, pour emploi universel. Hexagonal 1/4", convient pour porte-embouts répondant à la norme DIN ISO 1173-F 6,3.

855/4 PZ/S Embouts PlusMinus



	EAN					
Code	4013288		mm	mm		
05059896001	102591	# 1	70	2 3/4"	4,5	10
05059897001	102607	# 2	70	2 3/4"	6	10

System Impaktor - Pour des exigences de vissage extrêmes

Le porte-embouts Impaktor à aimant annulaire

La technologie des portes-embouts Impaktor



Résistance particulièrement
Durée de vie supérieure
Embouts diamanté



TriTorsion

Le porte-embouts
Impaktor en acier
inoxydable



Embouts haute qualité pour vis à empreinte TORX®. La technologie Impaktor offre des durées de vie supérieures à la moyenne, même face à des exigences extrêmes. Revêtement diamanté rugueux à la pointe de l'embout permettant, grâce à une résistance frictionnelle accrue, d'éviter le ripage hors de la vis.

Particulièrement indiqués pour l'emploi avec visseuses à impact/percussion usuelles. Hexagonal 1/4", convient aux porte-embouts répondant à la norme DIN ISO 1173-D 6,3.

867/1 Embouts TORX® IMP DC Impaktor



	EAN					
Code	4013288		mm			
05057628001	178688	TX 10	25	1"		10
05057623001	169242	TX 15	25	1"		10
05057624001	163165	TX 20	25	1"		10
05057625001	157447	TX 25	25	1"		10
05057626001	157454	TX 30	25	1"		10
05057627001	157461	TX 40	25	1"		10

867/1 Embouts IMP DC SB Impaktor



	EAN					
Code	4013288					
05073924001	163240				867/1 IMP DC 1x TX 20x25	5
05073925001	158406				867/1 IMP DC 1x TX 25x25	5
05073926001	158413				867/1 IMP DC 1x TX 30x25	5
05073927001	158420				867/1 IMP DC 1x TX 40x25	5

Bit-Box 15 Impaktor TX



Code	EAN		
05057772001	187871		10
05057775001	187888		10
05057776001	187895		10

Kraftform Stainless : en acier inoxydable pour éviter la rouille

Matériau inox permettant d'éviter la rouille erratique

Aptitude à l'atelier - garantie par trempage cryogénique sous vide

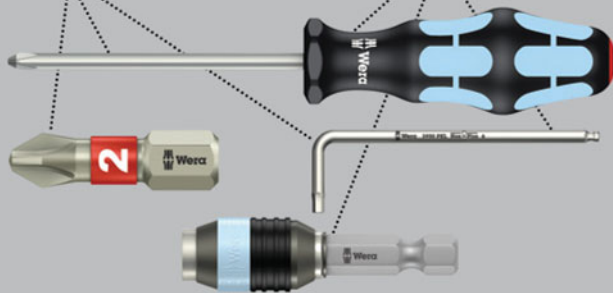

Embout haute qualité en inox, pour vis à empreinte TORX®. Réalisés en acier inoxydable, les outils inox de Wera permettent d'éviter la rouille erratique disgracieuse.

Avec zone Torsion : sur les embouts de la gamme Torsion, cette zone sert à amortir les pics de couple. L'usure précoce est évitée, la longévité de l'embout accrue. Hexagonal 1/4", convient aux porte-embouts répondant à la norme DIN ISO 1173-D 6,3.

3867/1 Embouts TORX® TS, acier inoxydable



Code	EAN		mm	"			
05071030001	111043		TX 8	25	1"		10
05071031001	111371		TX 9	25	1"		10
05071032001	111067		TX 10	25	1"		10
05071033001	111074		TX 15	25	1"		10
05071034001	111081		TX 20	25	1"		10
05071035001	111098		TX 25	25	1"		10
05071036001	111104		TX 27	25	1"		10
05071037001	111111		TX 30	25	1"		10
05071038001	111128		TX 40	25	1"		10

3867/1 Embouts TORX® TS SB, acier inoxydable



Code	EAN		
05073620001	117670		5
05073621001	117687		5
05073622001	117694		5
05073623001	117700		5
05073624001	117717		5
05073625001	117724		5
05073626001	117731		5

System BiTorsion : pour une durée de vie plus longue

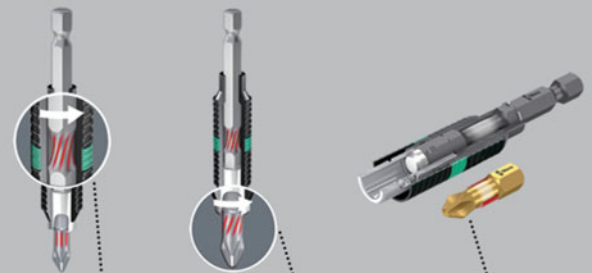

Amortissement des pics de contrainte mineurs dans le porte-embouts

Amortissement des pics de contrainte plus élevés dans la zone de torsion de l'embout

Fini l'usure précoce due aux pics de contrainte !

867/1 Embouts TORX® BDC

Embout pour vis à empreinte TORX®, à pointe garnie de minuscules particules diamantées. Celles-ci permettent un positionnement sûr dans la vis, réduisent la force de compression nécessaire et diminuent le risque de ripage. Avec zone Torsion, dans laquelle est rejetée l'énergie cinétique lors des pics de charge. De moindre dureté, la zone Bi-Torsion permet d'éviter le vrillage de la pointe de l'embout lors des fortes contraintes. D'où un gain significatif de longévité du produit. Hexagonal 1/4", convient pour porte-embouts répondant à la norme DIN ISO 1173-D 6,3.

867/1 Embouts TORX® BDC



	EAN							
Code	4013288			mm				
05066100001	034038	TX 10	25	1"				10
05066102001	034045	TX 15	25	1"				10
05066104001	034052	TX 20	25	1"				10
05066106001	034069	TX 25	25	1"				10
05342920001	038074	TX 27	25	1"				10
05066108001	034076	TX 30	25	1"				10
05066110001	034083	TX 40	25	1"				10

867/1 Embouts TORX® BDC SB



	EAN							
Code	4013288							
05134374001	099778		867/1 TORX® BDC	1x TX 10x25				5
05134375001	099785		867/1 TORX® BDC	1x TX 15x25				5
05134376001	099792		867/1 TORX® BDC	1x TX 20x25				5
05134377001	099808		867/1 TORX® BDC	1x TX 25x25				5
05134378001	099822		867/1 TORX® BDC	1x TX 30x25				5
05134379001	099815		867/1 TORX® BDC	1x TX 40x25				5

867/1 Embouts TORX® BTZ

Embouts BiTorsion pour vis à empreinte TORX®, avec zone de torsion élastique, dans laquelle est rejetée l'énergie cinétique lors des pics de charge. De moindre dureté, la zone BiTorsion permet d'éviter le vrillage de la pointe de l'embout lors des fortes contraintes. D'où un gain significatif de longévité du produit. Durée de vie maximale en combinaison avec le porte-embouts assorti. Extra-rigides, pour emploi universel. Hexagonal 1/4", convient pour porte-embouts répondant à la norme DIN ISO 1173-D 6,3.

867/1 Embouts TORX® BTZ



	EAN							
Code	4013288			mm				
05066120001	034519	TX 10	25	1"				10
05066122001	034526	TX 15	25	1"				10
05066124001	034533	TX 20	25	1"				10
05066126001	034540	TX 25	25	1"				10
05066128001	034557	TX 30	25	1"				10
05066130001	034564	TX 40	25	1"				10

Bit-Box 20 BTZ TX



	EAN							
Code	4013288							
05057771001	187932		867/1 TORX® BTZ	20x TX 20x25				10
05057774001	187949		867/1 TORX® BTZ	20x TX 25x25				10



Outils TORX® avec fonction de retenue

Tenue sûre dans la vis. Fini les recherches fastidieuses de vis égarées ! Positionnement parfait dans la vis.

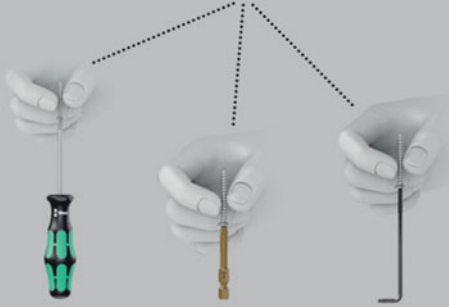

Embout haute qualité pour vis à empreinte TORX®. La force de blocage résultant de la pression superficielle s'exerçant entre la pointe d'entraînement et le profil des vis permet le maintien sûr de ces dernières sur l'outil.

Hexagonal 1/4", convient pour porte-embout répondant à la norme DIN ISO 1173-D 6,3.

867/1 Z Embouts TORX® HF (= avec fonction de retenue)



Code	EAN							
	4013288		mm	mm	mm			
05066070001	106797	TX 8	25	1"	2,2			10
05066071001	106803	TX 9	25	1"	2,4			10
05066072001	106810	TX 10	25	1"	2,5			10
05066073001	106827	TX 15	25	1"	3,0			10
05066074001	106834	TX 20	25	1"	3,7			10
05066075001	106841	TX 25	25	1"	4,1			10
05066076001	106858	TX 27	25	1"	4,8			10
05066077001	106865	TX 30	25	1"	5,4			10
05066078001	106872	TX 40	25	1"	6,5			10

867/1 Embouts TORX® TZ

Avec zone Torsion dans laquelle est rejetée l'énergie cinétique lors des pics de charge. D'où un gain significatif de longévité du produit. Extra-rigides, pour emploi universel.

Hexagonal 1/4", convient pour porte-embout répondant à la norme DIN ISO 1173-D 6,3.

867/1 Embouts TORX® TZ



Code	EAN							
	4013288		mm	mm	mm			
05066300001	015709	TX 5	25	1"	4,2			10
05066301001	015716	TX 6	25	1"	4,2			10
05066302001	015723	TX 7	25	1"	4,2			10
05066303001	015730	TX 8	25	1"	4,2			10
05066304001	015747	TX 9	25	1"	4,2			10
05066305001	015754	TX 10	25	1"	4,2			10
05066308001	015761	TX 15	25	1"	4,2			10
05066310001	015778	TX 20	25	1"	4,8			10
05066312001	015785	TX 25	25	1"	5,5			10
05066313001	015792	TX 27	25	1"	5,5			10
05066315001	015808	TX 30	25	1"	6,0			10
05066320001	015815	TX 40	25	1"	-			10

867/1 Embouts TORX®



Code	EAN							
	4013288		mm	mm	mm			
05135140001	107114	TX 1	25	1"	1,5			10
05135141001	107121	TX 2	25	1"	1,5			10
05135142001	111456	TX 3	25	1"	2,0			10
05135143001	111463	TX 4	25	1"	2,0			10
05066492001	030405	TX 5	25	1"	3,0			10
05066493001	030412	TX 6	25	1"	3,0			10
05066494001	030429	TX 7	25	1"	3,0			10
05066495001	030436	TX 8	25	1"	3,0			10
05066496001	030443	TX 9	25	1"	3,0			10
05066485001	030320	TX 10	25	1"	4,0			10
05066486001	030337	TX 15	25	1"	4,0			10
05066487001	030344	TX 20	25	1"	5,0			10
05066488001	030351	TX 25	25	1"	5,0			10
05066489001	030368	TX 27	25	1"	6,0			10
05066490001	030375	TX 30	25	1"	6,0			10
05066491001	030382	TX 40	25	1"	-			10
05066325001	031174	TX 45	35	1 3/8"	8,0			10
05066330001	031181	TX 50	35	1 3/8"	9,0			10
05066335001	031167	TX 55	35	1 3/8"	12,0			10

867/1 Embouts TORX® SB



Code	EAN			
	4013288			
05073313001	029140		867/1 TORX® 2x TX 10x25	5
05073340001	029591		867/1 TORX® 2x TX 15x25	5
05073314001	029157		867/1 TORX® 2x TX 20x25	5
05073315001	029164		867/1 TORX® 2x TX 25x25	5
05073316001	029171		867/1 TORX® 2x TX 30x25	5
05073317001	029188		867/1 TORX® 2x TX 40x25	5
05073346001	125859		867/1 TORX® 1x TX 50x35	5
05073375001	037503		867/1 TORX® 1x TX 10x25 1x TX 15x25 1x TX 20x25	5
05073376001	037510		867/1 TORX® 1x TX 25x25; 1x TX 30x25; 1x TX 40x25	5

867/1 Embouts TORX® DIY



Code	EAN			
	4013288			
05072406001	115799		867/1 TORX® 10x TX 10x25	1
05072407001	115805		867/1 TORX® 10x TX 15x25	1
05072408001	115812		867/1 TORX® 10x TX 20x25	1
05072409001	115829		867/1 TORX® 10x TX 25x25	1
05072410001	115836		867/1 TORX® 10x TX 27x25	1
05072411001	115843		867/1 TORX® 10x TX 30x25	1
05072412001	115850		867/1 TORX® 10x TX 40x25	1

867/1 Embouts TORX® DIY 100



Code	EAN			
	4013288			
05072446001	138507		867/1 TORX® 100x TX 10x25	1
05072447001	138514		867/1 TORX® 100x TX 15x25	1
05072448001	138521		867/1 TORX® 100x TX 20x25	1
05072449001	138538		867/1 TORX® 100x TX 25x25	1
05072450001	138545		867/1 TORX® 100x TX 27x25	1
05072451001	138552		867/1 TORX® 100x TX 30x25	1
05072452001	138569		867/1 TORX® 100x TX 40x25	1

Bit-Box 20 TX



Code	EAN			
	4013288			
05057770001	187994		867/1 TORX® 20x TX 20x25	20
05057773001	188007		867/1 TORX® 20x TX 25x25	20



867/1 Z Embouts Wedge TORX®

La conicité du profil engendre un effet de blocage assurant un maintien sûr de la vis TORX® sur l'embout. Extra-rigides, pour emploi universel.

Hexagonal 1/4", convient pour porte-embouts répondant à la norme DIN ISO 1173-D 6,3.

867/1 Z Embouts Wedge TORX®



Code	EAN					
			mm			
05066450001	016027	TX 10	25	1"		10
05066455001	016034	TX 15	25	1"		10
05066460001	016041	TX 20	25	1"		10
05066465001	016058	TX 25	25	1"		10
05066470001	016065	TX 27	25	1"		10
05066475001	016072	TX 30	25	1"		10
05066480001	016089	TX 40	25	1"		10

867/1 Embouts TORX® ZA (= avec goupille centrale)

Munis d'une goupille qui, combinée à l'alésage présent à l'intérieur de la vis, facilite le centrage de l'outil.

Extra-rigides, pour emploi universel.

Hexagonal 1/4", convient pour porte-embouts répondant à la norme DIN ISO 1173-D 6,3.

867/1 Embouts TORX® ZA (= avec goupille centrale)



Code	EAN						
			mm		mm		
05066080001	107183	TX 10	25	1"	4,0		10
05066081001	107190	TX 15	25	1"	4,0		10
05066082001	107206	TX 20	25	1"	5,0		10
05066083001	107213	TX 25	25	1"	5,0		10
05066084001	107220	TX 30	25	1"	6,0		10
05066085001	107237	TX 40	25	1"	-		10

System Impaktor - Pour des exigences de vissage extrêmes

Le porte-embouts Impaktor à aimant annulaire

La technologie des portes-embouts Impaktor



Résistance particulièrement
Durée de vie supérieure
Embouts diamanté



TriTorsion

Le porte-embouts Impaktor en acier inoxydable



Embouts haute qualité pour vis à empreinte TORX®. La technologie Impaktor offre des durées de vie supérieures à la moyenne, même face à des exigences extrêmes. Revêtement diamanté rugueux à la pointe de l'embout permettant, grâce à une résistance frictionnelle accrue, d'éviter le ripage hors de la vis. Particulièrement indiqués pour l'emploi avec visseuses à impact/percussion usuelles. Hexagonal 1/4", convient aux porte-embouts répondant à la norme DIN ISO 1173-F 6,3.

867/4 Embouts TORX® IMP DC Impaktor



Code	EAN					
			mm			
05057664001	163172	TX 20	50	2"		5
05057665001	157515	TX 25	50	2"		5
05057666001	157522	TX 30	50	2"		5
05057667001	157539	TX 40	50	2"		5

867/4 Embouts IMP DC SB Impaktor



Code	EAN				
05073964001	163257		867/4 IMP DC	1x TX 20x50	5
05073965001	158529		867/4 IMP DC	1x TX 25x50	5
05073966001	158536		867/4 IMP DC	1x TX 30x50	5
05073967001	158543		867/4 IMP DC	1x TX 40x50	5

Kraftform Stainless : en acier inoxydable pour éviter la rouille

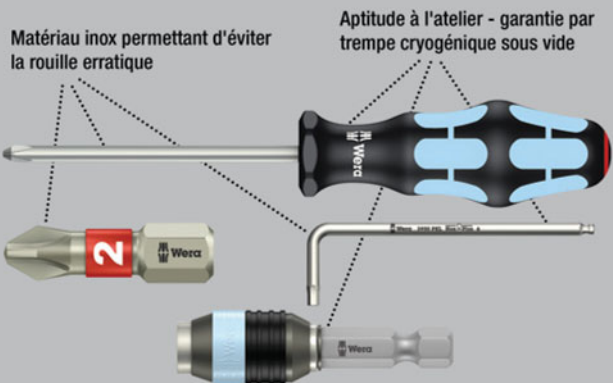

Embout haute qualité en inox, pour vis à empreinte TORX®. Réalisés en acier inoxydable, les outils inox de Wera permettent d'éviter la rouille erratique disgracieuse.

Hexagonal 1/4", convient aux porte-embout répondant à la norme DIN ISO 1173-F 6,3.

3867/4 Embouts TORX®, acier inoxydable



Code	EAN		⌀	ℓ			
			mm				
05134856001	204288	TX 10	89	3 1/2"			10
05134857001	204295	TX 15	89	3 1/2"			10
05071046001	175779	TX 20	50	2"			10
05134858001	204325	TX 20	89	3 1/2"			10
05071047001	175786	TX 25	50	2"			10
05134859001	204301	TX 25	89	3 1/2"			10
05134860001	204318	TX 30	89	3 1/2"			10

867/4 Embouts TORX® KK

Tête sphérique : la forme sphérique de la pointe permet de faire basculer ou pivoter l'axe de l'outil par rapport à celui de la vis, autorisant un vissage « en coin ».

Extra-rigides, pour emploi universel. Hexagonal 1/4", convient pour porte-embout répondant à la norme DIN ISO 1173-F 6,3.

867/4 Embouts TORX® KK



Code	EAN		⌀	ℓ			
			mm				
05059700001	155979	TX 10	89	3 1/2"			5
05059701001	155986	TX 15	89	3 1/2"			5
05059702001	155993	TX 20	89	3 1/2"			5
05059703001	156006	TX 25	89	3 1/2"			5
05059704001	156013	TX 30	89	3 1/2"			5
05059705001	156020	TX 40	89	3 1/2"			5

Outils TORX® avec fonction de retenue

Tenue sûre dans la vis. Fini les recherches fastidieuses de vis égarées ! Positionnement parfait dans la vis.

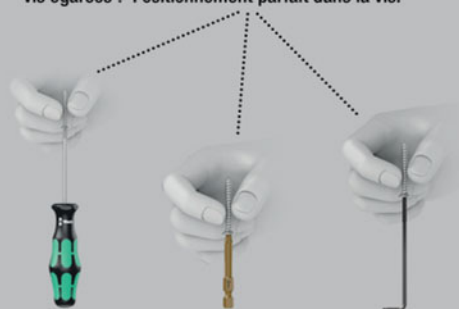

Les outils TORX® HF (HF = fonction de retenue) conçus par Wera se distinguent par une optimisation géométrique du profil TORX® original. La force de blocage résultant des pressions superficielles s'exerçant entre la pointe d'entraînement et le profil de la vis permet un maintien sûr de cette dernière sur l'outil ! Hexagonal 1/4", convient pour porte-embout répondant à la norme DIN ISO 1173-F 6,3.

867/4 Embouts TORX® HF (= avec fonction de retenue)



Code	EAN		⌀	ℓ	∅		
			mm		mm		
05060080001	106889	TX 8	50	2"	3,0		10
05060360001	155573	TX 10	89	3 1/2"	4,0		5
05060081001	106896	TX 10	50	2"	4,0		10
05060361001	155580	TX 15	89	3 1/2"	4,0		5
05060082001	106902	TX 15	50	2"	4,0		10
05060362001	155597	TX 20	89	3 1/2"	4,5		5
05060083001	106919	TX 20	50	2"	4,5		10
05060084001	106926	TX 25	50	2"	6,0		10
05060363001	155603	TX 25	89	3 1/2"	6,0		5
05060085001	106933	TX 27	50	2"	6,0		10
05060364001	155610	TX 27	89	3 1/2"	6,0		5
05060086001	106940	TX 30	50	2"	6,0		10
05060365001	155627	TX 30	89	3 1/2"	6,0		5
05060087001	106957	TX 40	50	2"	-		10
05060366001	155634	TX 40	89	3 1/2"	-		5

867/4 Embouts TORX® H

Extra-rigides. Hexagonal 1/4", convenant pour porte-embouts répondant à la norme DIN ISO 1173-F 6,3

867/4 Embouts TORX® H



Code	EAN						
	4013288		mm		mm		
05135170001	093776	TX 5	50	2"	3,0		10
05135171001	096654	TX 5	70	2 3/4"	3,0		10
05135172001	093783	TX 6	50	2"	3,0		10
05135180001	093813	TX 6	70	2 3/4"	3,0		10
05135174001	093790	TX 8	50	2"	3,0		10
05135182001	093820	TX 8	70	2 3/4"	3,0		10
05135176001	093806	TX 10	50	2"	4,0		10
05135184001	093837	TX 10	70	2 3/4"	4,0		10
05135185001	096708	TX 15	50	2"	4,0		10
05135186001	096715	TX 15	70	2 3/4"	4,0		10

867/4 Embouts Z

Extra-rigides, pour emploi universel. Hexagonal 1/4", convient pour porte-embouts répondant à la norme DIN ISO 1173-F 6,3.

867/4 Z Embouts TORX®



Code	EAN						
	4013288		mm		mm		
05135200001	107138	TX 1	50	2"	2,0		10
05135201001	107145	TX 2	50	2"	2,0		10
05135202001	112620	TX 3	50	2"	2,0		10
05135204001	041333	TX 4	50	2"	3,0		10
05135205001	031808	TX 5	50	2"	3,0		10
05308428001	041340	TX 6	50	2"	3,0		10
05134740001	035905	TX 6	70	2 3/4"	3,0		10
05332600001	033895	TX 6	89	3 1/2"	3,0		10
05328448001	038432	TX 6	152	6"	3,0		10
05160830001	113283	TX 7	50	2"	3,0		10
05345047001	128423	TX 7	70	2 3/4"	3,0		10
05060131001	030498	TX 8	50	2"	3,0		10
05060098001	030504	TX 8	70	2 3/4"	3,0		10
05060185001	030511	TX 8	89	3 1/2"	3,0		10
05060195001	030528	TX 8	152	6"	3,0		10
05319835001	128430	TX 9	70	2 3/4"	3,0		10
05060193001	155566	TX 9	89	3 1/2"	3,0		10
05060194001	156945	TX 9	152	6"	3,0		10
05060132001	030535	TX 10	50	2"	4,0		10
05060100001	016171	TX 10	70	2 3/4"	4,0		10
05060186001	030481	TX 10	89	3 1/2"	4,0		10
05060196001	030542	TX 10	152	6"	4,0		10
05060133001	030559	TX 15	50	2"	4,0		10
05060105001	016188	TX 15	70	2 3/4"	4,0		10
05060187001	030566	TX 15	89	3 1/2"	4,0		10
05060197001	030573	TX 15	152	6"	4,0		10
05060134001	030580	TX 20	50	2"	4,5		10
05060110001	016195	TX 20	70	2 3/4"	4,5		10
05060188001	030597	TX 20	89	3 1/2"	4,5		10
05060198001	030603	TX 20	152	6"	4,5		10
05060135001	030610	TX 25	50	2"	6,0		10
05060115001	016201	TX 25	70	2 3/4"	6,0		10
05060189001	030627	TX 25	89	3 1/2"	6,0		10
05060199001	030634	TX 25	152	6"	6,0		10
05060136001	030641	TX 27	50	2"	6,0		10
05060120001	016218	TX 27	70	2 3/4"	6,0		10
05060190001	030658	TX 27	89	3 1/2"	6,0		10
05060200001	030665	TX 27	152	6"	6,0		10
05060137001	030672	TX 30	50	2"	6,0		10
05060125001	016225	TX 30	70	2 3/4"	6,0		10
05060191001	030689	TX 30	89	3 1/2"	6,0		10
05060201001	030696	TX 30	152	6"	6,0		10
05060138001	030702	TX 40	50	2"	-		10
05060130001	016232	TX 40	70	2 3/4"	-		10
05060192001	030719	TX 40	89	3 1/2"	-		10
05060202001	030726	TX 40	152	6"	-		10

867/4 Z SB Embouts



Code	EAN 4013288			
05073720001	132789		867/4 Z TORX® 2x TX 10x50	3
05073526001	105929		867/4 Z TORX® 1x TX 10x89	5
05136311001	213891		867/4 Z TORX® 1x TX 10x152	3
05073721001	132796		867/4 Z TORX® 2x TX 15x50	3
05073527001	105936		867/4 Z TORX® 1x TX 15x89	5
05136312001	213907		867/4 Z TORX® 1x TX 15x152	3
05073722001	132802		867/4 Z TORX® 2x TX 20x50	3
05073528001	105943		867/4 Z TORX® 1x TX 20x89	5
05136313001	213914		867/4 Z TORX® 1x TX 20x152	3
05073723001	132826		867/4 Z TORX® 2x TX 25x50	3
05073529001	105950		867/4 Z TORX® 1x TX 25x89	5
05136314001	213921		867/4 Z TORX® 1x TX 25x152	3
05073724001	132833		867/4 Z TORX® 2x TX 30x50	3
05073530001	105967		867/4 Z TORX® 1x TX 30x89	5
05136315001	213938		867/4 Z TORX® 1x TX 30x152	3
05073531001	105974		867/4 Z TORX® 1x TX 40x89	5
05136316001	213945		867/4 Z TORX® 1x TX 40x152	3

867/2 Embouts TORX® Z

Extra-rigides, pour emploi universel. Hexagonal $\frac{5}{16}$ " , convient pour porte-embouts répondant à la norme DIN ISO 1173-D 6,3.

867/2 Embouts TORX® Z

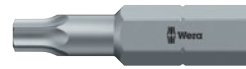

	EAN						
Code	4013288		mm		mm		
05066901001	016096		TX 20	35	1 $\frac{3}{8}$ "	4,5	10
05066930001	104427		TX 20	50	2"	4,5	10
05066945001	104472		TX 20	70	2 $\frac{3}{4}$ "	4,5	10
05066935001	104533		TX 20	100	4"	4,5	10
05066900001	016102		TX 25	35	1 $\frac{3}{8}$ "	5,8	10
05066931001	104434		TX 25	50	2"	5,8	10
05066946001	104489		TX 25	70	2 $\frac{3}{4}$ "	5,8	10
05066936001	104540		TX 25	100	4"	5,8	10
05066902001	016119		TX 27	35	1 $\frac{3}{8}$ "	5,8	10
05066932001	104441		TX 27	50	2"	5,8	10
05066937001	104557		TX 27	100	4"	5,8	10
05066905001	016126		TX 30	35	1 $\frac{3}{8}$ "	6,0	10
05066933001	104458		TX 30	50	2"	6,0	10
05066947001	104496		TX 30	70	2 $\frac{3}{4}$ "	6,0	10
05066938001	104564		TX 30	100	4"	6,0	10
05066910001	016133		TX 40	35	1 $\frac{3}{8}$ "	7,0	10
05066934001	104465		TX 40	50	2"	7,0	10
05066948001	104502		TX 40	70	2 $\frac{3}{4}$ "	7,0	10
05066939001	104571		TX 40	100	4"	7,0	10
05066915001	016140		TX 45	35	1 $\frac{3}{8}$ "	-	10
05066940001	103994		TX 45	50	2"	-	10
05066949001	104519		TX 45	70	2 $\frac{3}{4}$ "	-	10
05066942001	104014		TX 45	100	4"	-	10
05066920001	016157		TX 50	35	1 $\frac{3}{8}$ "	-	10
05066941001	104007		TX 50	50	2"	-	10
05066950001	104526		TX 50	70	2 $\frac{3}{4}$ "	-	10
05066943001	104021		TX 50	100	4"	-	10
05066925001	016164		TX 55	35	1 $\frac{3}{8}$ "	12,0	10
05136220001	026477		TX 60	35	1 $\frac{3}{8}$ "	14,0	10

867/11 Embouts TORX®

Extra-rigides, pour emploi universel.
Emmanchement : filetage M4.

867/11 Embouts TORX®



	EAN						
Code	4013288		mm		mm		
05064140001	032911		TX 8	33	1 $\frac{1}{4}$ "	6,0	10
05064144001	032935		TX 10	33	1 $\frac{1}{4}$ "	6,0	10
05064146001	032942		TX 15	33	1 $\frac{1}{4}$ "	6,0	10



867/12 Embouts TORX®

Embouts haute qualité pour vis à empreinte TORX®. Extra-rigides, pour emploi universel. Emmanchement : filetage M5.

867/12 Embouts TORX®



	EAN						
Code	4013288		mm		mm		
05064148001	032959	TX 10	45	1 3/4"	6,0		10
05064150001	031761	TX 15	45	1 3/4"	6,0		10
05064155001	026484	TX 20	45	1 3/4"	6,0		10
05064160001	026491	TX 25	45	1 3/4"	6,0		10

867/15 Embouts TORX®

Extra-rigides, pour emploi universel. Emmanchement : filetage M6.

867/15 Embouts TORX®



	EAN						
Code	4013288		mm		mm		
05064166001	032966	TX 10	45	1 3/4"	8,0		10
05064168001	032973	TX 15	45	1 3/4"	8,0		10
05064170001	032607	TX 20	45	1 3/4"	8,0		10
05064175001	032980	TX 25	45	1 3/4"	8,0		10
05064180001	032997	TX 30	45	1 3/4"	8,0		10

867/16 Embouts TORX®

Extra-rigides, pour emploi universel. Emmanchement : filetage #10-32 UNF.

867/16 Embouts TORX®



	EAN						
Code	4013288		mm		mm		
05064185001	033000	TX 10	45	1 3/4"	6,0		10
05064190001	033017	TX 15	45	1 3/4"	6,0		10
05064200001	032768	TX 20	45	1 3/4"	6,0		10

867/9 Embouts TORX® C, Halfmoon

Emmanchement : Halfmoon 4 mm, pour connexion directe sur machines.

867/9 Embouts TORX® C, Halfmoon



	EAN						
Code	4013288		mm		mm		
05135220001	112637	TX 1	44	1 47/64"	1,5		10
05135221001	112644	TX 2	44	1 47/64"	1,5		10
05135222001	112651	TX 3	44	1 47/64"	1,7		10
05345352001	113597	TX 4	44	1 47/64"	1,8		10
05345018001	113504	TX 4	64	2 33/64"	2,0		10
05200496001	214881	TX 5	44	1 47/64"	1,6		10
05345351001	113580	TX 5	44	1 47/64"	3,0		10
05345032001	113542	TX 5	64	2 33/64"	2,0		10
05314753001	113375	TX 5	70	2 3/4"	2,0		10
05345350001	113573	TX 6	44	1 47/64"	3,0		10
05345056001	113566	TX 6	64	2 33/64"	2,0		10
05332610001	035868	TX 6	70	2 3/4"	3,0		10
05345035001	113559	TX 7	64	2 33/64"	2,3		10
05345026001	113528	TX 8	44	1 47/64"	3,0		10
05345028001	113535	TX 8	64	2 33/64"	3,0		10
05332609001	035714	TX 8	70	2 3/4"	3,0		10
05332607001	037107	TX 10	70	2 3/4"	3,0		10

867/21 Embouts TORX®

Embouts durs. Emmanchement : HIOS 4 mm.

867/21 Embouts TORX®



	EAN							
Code	4013288		mm		mm	mm		
05135400001 ¹⁾	112989	TX 1	40	1 9/16"	1,5	20	25/32"	10
05135401001 ¹⁾	112996	TX 2	40	1 9/16"	1,5	20	25/32"	10
05135402001 ¹⁾	113009	TX 3	40	1 9/16"	1,7	20	25/32"	10
05135403001	113016	TX 4	40	1 9/16"	1,8	20	25/32"	10
05135404001	113023	TX 5	40	1 9/16"	2,0	20	25/32"	10
05300412001	214898	TX 5	40	1 9/16"	2,0	20	25/32"	10
05300413001	214904	TX 5	60	2 3/8"	2,0	20	25/32"	10
05300414001	214911	TX 5	150	6"	2,0	20	25/32"	10
05135405001	113030	TX 6	40	1 9/16"	2,0	20	25/32"	10
05300415001	214928	TX 6	40	1 9/16"		20	25/32"	10
05300416001	214935	TX 6	150	6"	2,0	20	25/32"	10
05135406001	113047	TX 7	40	1 9/16"	2,5	20	25/32"	10
05135407001	113054	TX 8	40	1 9/16"	3,0	20	25/32"	10
05300417001	214942	TX 8	40	1 9/16"	3,0	20	25/32"	10
05300418001	214959	TX 8	60	2 3/8"	3,0	20	25/32"	10
05135408001	113061	TX 9	40	1 9/16"	3,0	20	25/32"	10
05135409001	113078	TX 10	40	1 9/16"	3,0	20	25/32"	10

¹⁾Fourniture sur demande.

867/22 Embouts TORX®

Embouts haute qualité, pour vis à empreinte TORX®. Extra-rigides, pour emploi universel. Emmanchement : HIOS 5 mm.

867/22 Embouts TORX®



	EAN							
Code	4013288		mm		mm	mm		
05135420001	113085	TX 5	60	2 3/8"	2,0	20	25/32"	10
05135421001	113092	TX 6	60	2 3/8"	2,5	20	25/32"	10
05135422001	113108	TX 7	60	2 3/8"	2,5	20	25/32"	10
05135423001	113115	TX 8	60	2 3/8"	3,0	20	25/32"	10
05135424001	113122	TX 9	60	2 3/8"	3,0	20	25/32"	10
05135425001	113139	TX 10	60	2 3/8"	3,0	20	25/32"	10

867/1 Embouts TORX® Z BO (= avec alésage)

L'alésage à l'intérieur de l'embout et la goupille située dans la vis TORX® BO empêchent le desserrage non autorisé. Vissage de sécurité. Extra-rigides, pour emploi universel. Hexagonal 1/4", convient pour porte-embouts répondant à la norme DIN ISO 1173-D 6,3.

867/1 Embouts TORX® Z BO (= avec alésage)



	EAN							
Code	4013288		mm					
05066497001	015822	TX 7	25	1"				10
05066498001	015839	TX 8	25	1"				10
05066499001	015846	TX 9	25	1"				10
05066500001	015853	TX 10	25	1"				10
05066505001	015860	TX 15	25	1"				10
05066510001	015877	TX 20	25	1"				10
05066515001	015884	TX 25	25	1"				10
05066520001	015891	TX 27	25	1"				10
05066525001	015907	TX 30	25	1"				10
05066530001	015914	TX 40	25	1"				10

3867/4 Embouts TORX® BO (= avec alésage), acier inoxydable

Embouts haute qualité en inox, pour vis à empreinte TORX®. Réalisés en acier inoxydable, les outils inox de Wera permettent d'éviter la rouille erratique disgracieuse.

Hexagonal 1/4", convient aux porte-embouts répondant à la norme DIN ISO 1173-F 6,3.

3867/4 Embouts TORX® BO (= avec alésage), acier inoxydable



	EAN							
Code	4013288		mm		mm			
05071089001	115546	TX 10	89	3 1/2"	4,0			10
05071090001	115553	TX 15	89	3 1/2"	4,0			10
05071091001	115560	TX 20	89	3 1/2"	4,5			10
05071092001	115577	TX 25	89	3 1/2"	5,5			10
05071094001	115584	TX 30	89	3 1/2"	6,0			10

867/4 Embouts TORX® Z BO (= avec alésage)

Hexagonal 1/4", convient pour porte-embouts répondant à la norme DIN ISO 1173-F 6,3.

867/4 Embouts TORX® Z BO (= avec alésage)



	EAN							
Code	4013288		mm		mm			
05060139001	030733	TX 8	70	2 3/4"	3,0			10
05060048001	094513	TX 8	89	3 1/2"	3,0			10
05060049001	094520	TX 9	89	3 1/2"	3,0			10
05060140001	026897	TX 10	70	2 3/4"	4,0			10
05060050001	094537	TX 10	89	3 1/2"	4,0			5
05060141001	030740	TX 15	70	2 3/4"	4,0			10
05060051001	094544	TX 15	89	3 1/2"	4,0			5
05060142001	026903	TX 20	70	2 3/4"	4,5			10
05060052001	094551	TX 20	89	3 1/2"	4,5			5
05060143001	026910	TX 25	70	2 3/4"	6,0			10
05060053001	094568	TX 25	89	3 1/2"	6,0			10
05060144001	026927	TX 27	70	2 3/4"	6,0			10
05060057001	094643	TX 27	89	3 1/2"	6,0			5
05060145001	026934	TX 30	70	2 3/4"	6,0			10
05060054001	094575	TX 30	89	3 1/2"	6,0			5
05060146001	026941	TX 40	70	2 3/4"	-			10
05060056001	094582	TX 40	89	3 1/2"	-			5



867/1 Embouts IP TORX PLUS®

Profil TORX PLUS® : Par rapport au profil TORX® « normal », l'agrandissement des six flancs responsables de la transmission de couple entre l'outil et le vis est réalisé selon un profil non pas circulaire mais elliptique.

La force appliquée lors du vissage est ce faisant répartie sur des surfaces plus vastes. Des couples supérieurs sont transmis et la longévité des vis et de l'outil est encore accrue. Extra-rigides. Hexagonal 1/4", convient pour porte-embouts répondant à la norme DIN ISO 1173-D 6,3.

867/1 Embouts IP TORX PLUS®



Code	EAN							
	4013288			mm				
05135120001	112606	1 IP	25	1"				10
05135121001	112613	2 IP	25	1"				10
05160956001	113313	3 IP	25	1"				10
05134695001	103109	4 IP	25	1"				10
05066272001	035684	5 IP	25	1"				10
05066274001	031556	6 IP	25	1"				10
05066276001	031563	7 IP	25	1"				10
05066278001	031570	8 IP	25	1"				10
05066279001	033635	9 IP	25	1"				10
05066280001	031549	10 IP	25	1"				10
05066282001	031587	15 IP	25	1"				10
05066284001	031594	20 IP	25	1"				10
05066286001	031600	25 IP	25	1"				10
05066287001	031617	27 IP	25	1"				10
05066288001	031624	30 IP	25	1"				10
05066290001	031631	40 IP	25	1"				10

867/4 Embouts IP TORX PLUS®



Code	EAN							
	4013288			mm		mm		
05134664001	112514	1 IP	50	2"		2,0		10
05134665001	112521	2 IP	50	2"		2,0		10
05134668001	106568	3 IP	50	2"		2,0		10
05134691001	103093	4 IP	50	2"		3,0		10
05134678001	098030	5 IP	50	2"		3,0		10
05134680001	037220	6 IP	50	2"		3,0		10
05134667001	095596	6 IP	89	3 1/2"		3,0		10
05134690001	095602	6 IP	152	6"		3,0		10
05134681001	037237	7 IP	50	2"		3,0		10
05134679001	037190	8 IP	50	2"		3,0		10
05134670001	032812	8 IP	89	3 1/2"		3,0		10
05134682001	037244	8 IP	152	6"		3,0		10
05160917001	038951	9 IP	50	2"		3,0		10
05134669001	033871	9 IP	89	3 1/2"		3,0		10
05134683001	037251	10 IP	50	2"		4,0		10
05134684001	037268	10 IP	70	2 3/4"		4,0		10
05134671001	032829	10 IP	89	3 1/2"		4,0		10
05134685001	037275	15 IP	50	2"		4,0		10
05134686001	037282	15 IP	70	2 3/4"		4,0		10
05134672001	032836	15 IP	89	3 1/2"		4,0		10
05134687001	037299	20 IP	50	2"		4,5		10
05134688001	037305	20 IP	70	2 3/4"		4,5		10
05134673001	032843	20 IP	89	3 1/2"		4,5		10
05134674001	032850	25 IP	89	3 1/2"		6,0		10
05134675001	032867	27 IP	89	3 1/2"		6,0		10
05320430001	113382	30 IP	50	2"		6,0		10
05134676001	032874	30 IP	89	3 1/2"		6,0		10
05134677001	032881	40 IP	89	3 1/2"		-		10

867/9 Embouts C IP TORX PLUS®, Halfmoon

Emménagement : Halfmoon 4 mm, pour connexion directe sur machines.

867/9 Embouts C IP TORX PLUS®, Halfmoon



Code	EAN							
	4013288			mm		mm	mm	
05135230001	112668	1 IP	44	1 47/64"		1,5	20 25/32"	10
05135231001	112675	2 IP	44	1 47/64"		1,5	20 25/32"	10
05135232001	112682	3 IP	44	1 47/64"		1,7	20 25/32"	10
05326310001	113399	4 IP	44	1 47/64"		2,0	20 25/32"	10
05345019001	113511	4 IP	64	2 33/64"		2,0	20 25/32"	10
05135233001	112699	5 IP	44	1 47/64"		2,0	20 25/32"	10
05332612001	035882	5 IP	70	2 3/4"		3,0	20 25/32"	10
05344900001	113498	6 IP	44	1 47/64"		2,25	20 25/32"	10
05135234001	112705	8 IP	44	1 47/64"		3,0	20 25/32"	10
05332606001	037091	8 IP	70	2 3/4"		3,0	20 25/32"	10
05135235001	112712	10 IP	44	1 47/64"		3,0	20 25/32"	10

867/21 Embouts IP TORX PLUS®

Embouts durs.

Emmanchement : HIOS 4 mm.

867/21 Embouts IP TORX PLUS®



Code	EAN							
Code	4013288		mm		mm	mm		
05135430001 ¹⁾	113146	1 IP	40	1 9/16"	1,5	20	25/32"	10
05135431001 ¹⁾	113153	2 IP	40	1 9/16"	1,5	20	25/32"	10
05135432001 ¹⁾	113160	3 IP	40	1 9/16"	1,7	20	25/32"	10
05320533001	166197	3 IP	60	2 3/8"	2,0	30	1 3/16"	10
05302402001	113351	4 IP	40	1 9/16"	1,8	20	25/32"	10
05302401001	206060	4 IP	60	2 3/8"	2,0	20	25/32"	10
05302403001	113368	5 IP	40	1 9/16"	2,0	20	25/32"	10
05302400001	113344	6 IP	40	1 9/16"	2,0	20	25/32"	10
05135433001	113177	7 IP	40	1 9/16"	2,5	20	25/32"	10
05135434001	113184	8 IP	40	1 9/16"	3,0	20	25/32"	10
05135435001	113191	9 IP	40	1 9/16"	3,0	20	25/32"	10
05135436001	113207	10 IP	40	1 9/16"	3,0	20	25/32"	10

¹⁾Fourniture sur demande.

867/22 Embouts IP TORX PLUS®

Extra-rigides.

Emmanchement : HIOS 5 mm.

867/22 Embouts IP TORX PLUS®



Code	EAN							
Code	4013288		mm		mm	mm		
05135440001	113214	5 IP	60	2 3/8"	2,0	20	25/32"	10
05344280001	113429	6 IP	60	2 3/8"	2,5	20	25/32"	10
05135441001	113221	7 IP	60	2 3/8"	2,5	20	25/32"	10
05134500001	112507	8 IP	60	2 3/8"	3,0	20	25/32"	10
05344281001	113436	8 IP	80	3 1/8"	3,0	20	25/32"	10
05135442001	113238	9 IP	60	2 3/8"	3,0	20	25/32"	10
05135443001	113245	10 IP	60	2 3/8"	3,0	20	25/32"	10
05344282001	113443	10 IP	80	3 1/8"	3,0	20	25/32"	10

IPR TORX PLUS®

Un profil TORX PLUS® à cinq flancs et perforation. Géométriquement parlant, cette pointe comporte un flanc de moins et a été pourvue d'une perforation destinée à empêcher le desserrage non autorisé des vis de sécurité.

Ces dernières ne peuvent pas être actionnées avec les outils usuels disponibles dans le commerce.

867/1 Embouts IPR TORX PLUS®, à alésage



Code	EAN						
Code	4013288		mm				
05134699001	034878	8 IPR	25	1"			10
05134698001	037817	9 IPR	25	1"			10
05134700001	034823	10 IPR	25	1"			10
05134701001	034724	15 IPR	25	1"			10
05134702001	034731	20 IPR	25	1"			10
05134703001	034748	25 IPR	25	1"			10
05134704001	034847	27 IPR	25	1"			10
05134705001	034830	30 IPR	25	1"			10
05134706001	034854	40 IPR	35	1 3/8"			10
05134707001	034861	45 IPR	35	1 3/8"			10

867/4 Embouts TORX PLUS® IPR, à alésage



Code	EAN						
Code	4013288		mm		mm		
05134600001 ¹⁾	190390	1 IPR	50	2"	2,0		10
05134601001 ¹⁾	190406	3 IPR	50	2"	2,0		10
05134602001 ¹⁾	190413	5 IPR	50	2"	3,0		10
05134603001 ¹⁾	190420	6 IPR	50	2"	3,0		10
05134604001	190437	8 IPR	50	2"	3,0		10
05160821001	160867	10 IPR	50	2"	4,0		10
05134657001	155665	10 IPR	89	3 1/2"	4,0		10
05134654001	155641	15 IPR	50	2"	4,0		10
05134720001	037206	15 IPR	89	3 1/2"	4,0		10
05204126001	160874	20 IPR	50	2"	4,5		10
05259135001	160881	20 IPR	89	3 1/2"	4,5		10
05134655001	155658	25 IPR	50	2"	6,0		10
05134722001	160904	25 IPR	89	3 1/2"	6,0		10
05134656001	156952	27 IPR	50	2"	6,0		10
05134658001	155672	27 IPR	89	3 1/2"	6,0		10
05134732001	160911	30 IPR	50	2"	6,0		10
05134723001	160935	30 IPR	89	3 1/2"	6,0		10

¹⁾Sans perforation



867/9 Embouts pour vis IPR TORX PLUS®

Emmanchement : Halfmoon 4 mm, pour connexion directe sur machines.

867/9 Embouts pour vis IPR TORX PLUS®



Code	EAN					
Code	4013288		mm	mm	mm	
05200495001	185181	1 IPR	44	1 47/64"	1,5	5
05060380001	172662	1 IPR	44	1 47/64"	1,8	10
05135226001	190482	1 IPR	64	2 33/64"	1,5	10
05135228001	200983	3 IPR	44	1 47/64"	1,8	10
05135229001	200990	3 IPR	64	2 33/64"	1,8	10

867/21 Embouts pour vis IPR TORX PLUS®

Emmanchement : HIOS 4 mm.

867/21 Embouts pour vis IPR TORX PLUS®



Code	EAN					
Code	4013288		mm	mm	mm	
05300025001	201003	1 IPR	40	1 37/64"	1,8	10
05300037001	185150	1 IPR	60	2 3/8"	1,8	10

System BiTorsion : pour une durée de vie plus longue

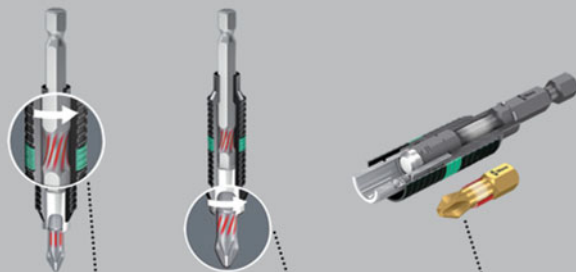

Amortissement des pics de contrainte mineurs dans le porte-embouts

Amortissement des pics de contrainte plus élevés dans la zone de torsion de l'embout

Fini l'usure précoce due aux pics de contrainte !

864/1 Embouts SIT BTZ

Embouts haute qualité pour vis ASSY®. Zone de torsion élastique dans laquelle est rejetée l'énergie cinétique lors des pics de charge. De moindre dureté, la zone BiTorsion permet d'éviter le vrillage de la pointe de l'embout lors des fortes contraintes. D'où un gain significatif de longévité du produit. Durée de vie maximale en combinaison avec le porte-embouts assorti. Extra-rigides, pour emploi universel. Hexagonal 1/4", convient pour porte-embouts répondant à la norme DIN ISO 1173-D 6,3.

864/1 Embouts SIT BTZ



Code	EAN					
Code	4013288		mm	mm	mm	
05066040001	093943	SIT 10	25	1"		10
05066041001	093950	SIT 20	25	1"		10
05066042001	093967	SIT 25	25	1"		10
05066043001	093974	SIT 30	25	1"		10

864/1 Embouts SIT Z

Extra-rigides, pour un usage universel.

864/1 Embouts SIT Z



Code	EAN					
Code	4013288		mm	mm	mm	
05066030001	093912	SIT 10	25	1"		10
05066031001	093905	SIT 20	25	1"		10
05066032001	093929	SIT 25	25	1"		10
05066033001	093936	SIT 30	25	1"		10

Kraftform Stainless : en acier inoxydable pour éviter la rouille

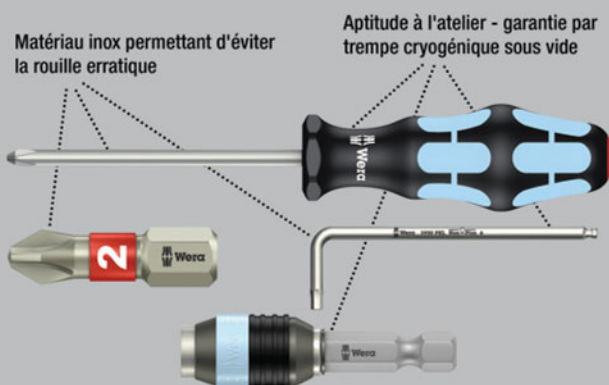

Matériau inox permettant d'éviter la rouille erratique

Aptitude à l'atelier - garantie par trempe cryogénique sous vide

Embouts haute qualité en inox, pour vis à fente. Réalisés en acier inoxydable, les outils inox de Wera permettent d'éviter la rouille erratique disgracieuse. Avec zone Torsion : sur les embouts de la gamme Torsion, cette zone sert à amortir les pics de couple.

L'usure précoce est évitée, la longévité de l'embout accrue. Hexagonal 1/4", convient aux porte-embouts répondant à la norme DIN ISO 1173-D 6,3.

3800/1 Embouts TS, acier inoxydable



	EAN						
Code	4013288	mm	mm	mm			
05071000001	110947	0,8	5,5	25	1"		10
05071001001	110961	1,0	5,5	25	1"		10
05071002001	110978	1,2	6,5	25	1"		10

System BiTorsion : pour une durée de vie plus longue

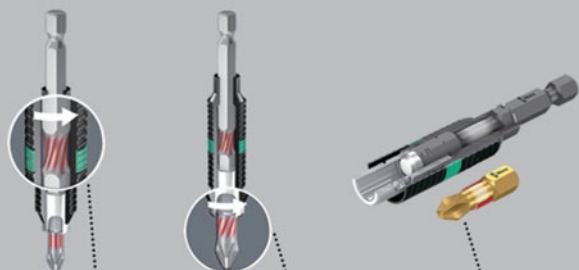

Amortissement des pics de contrainte mineurs dans le porte-embouts

Amortissement des pics de contrainte plus élevés dans la zone de torsion de l'embout

Fini l'usure précoce due aux pics de contrainte !

800/1 Embouts BDC

Embouts pour vis à fente, à pointe garnie de minuscules particules diamantées. Celles-ci permettent un positionnement sûr dans la vis, réduisent la force de compression nécessaire et diminuent le risque de ripage. Avec zone Torsion, dans laquelle est rejetée l'énergie cinétique lors des pics de charge. De moindre dureté, la zone BiTorsion permet d'éviter le vrillage de la pointe de l'embout lors des fortes contraintes. D'où un gain significatif de longévité du produit. Hexagonal 1/4", convient aux porte-embouts répondant à la norme DIN ISO 1173-D 6,3.

800/1 Embouts BDC



	EAN						
Code	4013288	mm	mm	mm			
05056172001	033949	0,8	5,5	25	1"		10
05056174001	033956	1,0	5,5	25	1"		10
05056176001	033963	1,2	6,5	25	1"		10

800/1 Embouts BTZ

Zone de torsion dans laquelle est rejetée l'énergie cinétique lors des pics de charge. De moindre dureté, la zone BiTorsion permet d'éviter le vrillage de la pointe de l'embout lors des fortes contraintes. D'où un gain significatif de longévité du produit.

Extra-rigides, pour emploi universel. Hexagonal 1/4", convient aux porte-embouts répondant à la norme DIN ISO 1173-D 6,3.

800/1 Embouts BTZ



	EAN						
Code	4013288	mm	mm	mm			
05056064001	034427	0,8	5,5	25	1"		10
05056066001	034434	1,0	5,5	25	1"		10
05056068001	034441	1,2	6,5	25	1"		10

800/1 Embouts TZ

Embouts pour vis à fente, avec zone Torsion contre l'usure précoce. Extra-rigides, pour emploi universel. Hexagonal 1/4", convient aux porte-embouts répondant à la norme DIN ISO 1173-D 6,3.

800/1 Embouts TZ



	EAN						
Code	4013288	mm	mm	mm		mm	
05056203001	011145	0,5	4,0	25	1"	4,0	10
05056210001	011152	0,6	4,5	25	1"	4,5	10
05056220001	011169	0,8	5,5	25	1"	5,5	10
05056225001	011176	1,0	5,5	25	1"	5,5	10
05056233001	011183	1,2	6,5	25	1"	6,2	10
05056240001	011190	1,6	8,0	25	1"	8,0	10



800/1 Embouts Z

Embouts Wera extra-rigides pour vis à fente, pour emploi universel. Hexagonal 1/4", convient aux porte-embouts répondant à la norme DIN ISO 1173-D 6,3.

800/1 Embouts Z



Code	EAN	mm	mm	mm	mm	mm	
05056200001	4013288	0,5	3,0	25	1"	3,0	10
05056005001	040831	0,5	3,0	39	1 17/32"	3,0	10
05072050001	010803	0,5	4,0	25	1"	4,0	10
05056007001	030467	0,5	4,0	39	1 17/32"	4,0	10
05056010001	010810	0,5	4,0	39	1 17/32"	4,0	10
05072055001	010827	0,6	3,5	39	1 17/32"	3,5	10
05072055001	010933	0,6	4,5	25	1"	4,5	10
05056015001	010834	0,6	4,5	39	1 17/32"	4,5	10
05072057001	010834	0,6	4,5	39	1 17/32"	4,5	10
05072057001	010940	0,8	5,5	25	1"	5,5	10
05056020001	010841	0,8	4,0	39	1 17/32"	4,0	10
05056025001	010858	0,8	5,5	39	1 17/32"	5,5	10
05072059001	010957	1,0	5,5	25	1"	5,5	10
05056030001	010865	1,0	5,5	39	1 17/32"	5,5	10
05072061001	010964	1,2	6,5	25	1"	6,2	10
05072063001	030450	1,2	8,0	25	1"	8,0	10
05056037001	010872	1,2	6,5	39	1 17/32"	6,5	10
05056040001	010889	1,2	8,0	39	1 17/32"	8,0	10
05072065001	010971	1,6	8,0	25	1"	8,0	10
05056045001	010896	1,6	8,0	39	1 17/32"	8,0	10

800/1 Z Jeux SB



Code	EAN		
05073300001	4013288		
05073300001	029010	800/1 Z 1x 0.6x4.5x25; 1x 0.8x5.5x25	5
05073301001	029027	800/1 Z 1x 1.0x5.5x25, 1x 1.2x6.5x25	5
05073302001	029034	800/1 Z 1x 0.6x4.5x25; 1x 1.0x5.5x25; 1x 1.2x6.5x25	5

800/1 Z Jeu D SB



Code	EAN		
05073303001	4013288		
05073303001	029041	800/1 Z 1x 1.0x5.5x25	5
		851/1 Z PH 1x PH 2x25	
		855/1 Z PZ 1x PZ 2x25	

Kraftform Stainless : en acier inoxydable pour éviter la rouille

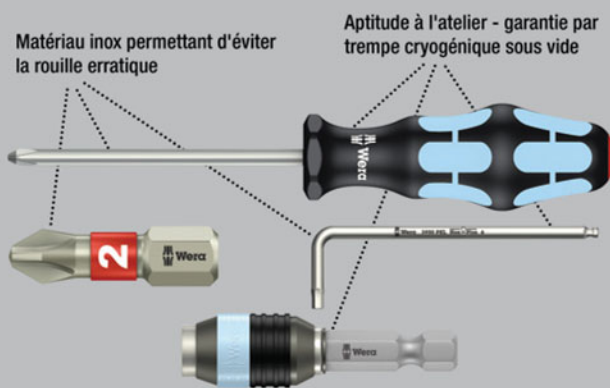

Matériau inox permettant d'éviter la rouille erratique

Aptitude à l'atelier - garantie par trempé cryogénique sous vide

Embouts haute qualité en inox, pour vis à fente. Réalisés en acier inoxydable, les outils inox de Wera permettent d'éviter la rouille erratique disgracieuse.

Hexagonal 1/4", convient aux porte-embouts répondant à la norme DIN ISO 1173-F 6,3.

3800/4 Embouts, acier inoxydable



Code	EAN	mm	mm	mm	mm		
05071080001	4013288	1,0	5,5	89	3 1/2"		10

800/4 Embouts Z

Extra-rigides, pour emploi universel. Hexagonal 1/4", convient aux porte-embouts répondant à la norme DIN ISO 1173-F 6,3.

800/4 Embouts Z



	EAN	┌	└	┌	└	∅	
Code	4013288	mm	mm	mm	mm	mm	
05059305001	011480	0,5	3,0	50	2"	3,0	10
05059466001	011497	0,5	3,0	70	2 3/4"	3,0	10
05059307001	011503	0,5	4,0	50	2"	4,0	10
05059310001	011510	0,6	3,5	50	2"	3,5	10
05059472001	011527	0,6	3,5	70	2 3/4"	3,5	10
05059450001	031471	0,6	3,5	152	6"	3,5	10
05059315001	011534	0,6	4,5	50	2"	4,5	10
05059489001	094230	0,6	4,5	89	3 1/2"	4,5	10
05059320001	011541	0,8	4,0	50	2"	4,0	10
05059478001	011558	0,8	4,0	70	2 3/4"	4,0	10
05059480001	011565	0,8	4,0	89	3 1/2"	4,0	10
05059451001	031389	0,8	4,0	152	6"	4,0	10
05059325001	011572	0,8	5,5	50	2"	5,5	10
05059330001	011589	1,0	5,5	50	2"	5,5	10
05059486001	011596	1,0	5,5	70	2 3/4"	5,5	10
05059488001	011602	1,0	5,5	89	3 1/2"	5,5	10
05059452001	031235	1,0	5,5	152	6"	5,5	10
05059335001	035004	1,0	6,0	50	2"	6,0	10
05059337001	011619	1,2	6,5	50	2"	6,2	10
05059492001	011626	1,2	6,5	70	2 3/4"	6,2	10
05059490001	094247	1,2	6,5	89	3 1/2"	6,2	10
05059453001	031488	1,2	6,5	152	6"	6,2	10
05059340001	011633	1,2	8,0	50	2"	8,0	10
05059496001	011640	1,2	8,0	89	3 1/2"	8,0	10
05059345001	011657	1,6	8,0	50	2"	8,0	10
05059500001	011664	1,6	8,0	89	3 1/2"	8,0	10

800/2 Embouts Z

Extra-rigides, pour emploi universel. Hexagonal 5/16", convient aux porte-embouts répondant à la norme DIN ISO 1173-D 8.

800/2 Embouts Z



	EAN	┌	└	┌	└	∅	
Code	4013288	mm	mm	mm	mm	mm	
05057210001	011244	0,8	5,5	41	1 19/32"	5,5	10
05057213001	011251	1,0	5,5	41	1 19/32"	5,5	10
05057223001	011268	1,2	6,5	41	1 19/32"	6,5	10
05057225001	011275	1,2	8,0	41	1 19/32"	7,8	10
05057230001	011282	1,6	8,0	41	1 19/32"	7,8	10
05057235001	011299	1,6	10,0	41	1 19/32"	7,8	10
05057240001	011305	2,0	12,0	41	1 19/32"	12,0	10
05057250001	011312	2,5	14,0	41	1 19/32"	14,0	10
05057255001	026408	2,5	16,0	41	1 19/32"	16,0	10

800/9 C Embouts

Embouts durs, contre la rupture précoce.
Emmanchement : Halfmoon, 4 mm.

800/9 C Embouts



	EAN	┌	└	┌	└	∅	
Code	4013288	mm	mm	mm	mm	mm	
05135265001	168276	0,23	1,5	44	1 47/64"	1,5	10
05135264001	194770	0,35	2,5	44	1 47/64"	2,5	10
05135266001	168283	0,40	2,0	44	1 47/64"	2,0	10
05135267001	168290	0,50	3,0	44	1 47/64"	3,0	10

807/4 Embouts Z

Embout avec douille de guidage intégrée, pour vis à fente.
Extra-rigide, pour emploi universel.

Hexagonal 1/4", convient aux porte-embouts répondant à la norme DIN ISO 1173-F 6,3.

807/4 Embouts Z



	EAN	┌	└	┌	└	∅	
Code	4013288	mm	mm	mm	mm	mm	
05059503001	012210	0,8	4,0	90	3 1/2"	10	5
05059507001	012227	1,0	5,5	90	3 1/2"	11	5
05059515001	012234	1,2	8,0	90	3 1/2"	13	5
05059517001	012241	1,6	8,0	90	3 1/2"	13	5



System Impaktor - Pour des exigences de vissage extrêmes

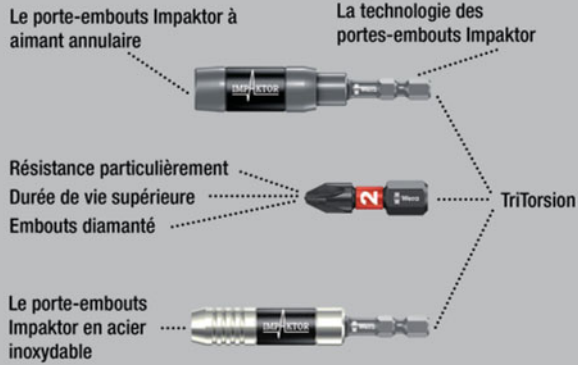

Embouts haute qualité Impaktor, pour vis six pans creux. La technologie Impaktor offre des durées de vie supérieures à la moyenne, même face à des exigences extrêmes.

Revêtement diamanté rugueux à la pointe de l'embout permettant, grâce à une résistance frictionnelle accrue, d'éviter le ripage hors de la vis. Le profil Hex-Plus offre des surfaces d'appui plus vastes dans la tête de vis. L'effet d'entaille est ce faisant réduit au minimum, la destruction de la tête de la vis quasiment éliminée. Hexagonal 1/4", convient aux porte-embouts répondant à la norme DIN ISO 1173-D 6,3.

840/1 Embouts Hex-Plus IMP DC Impaktor



Code	EAN	Ø	L	L ₁					
	4013288	mm	mm						
05057603001	178701	3,0	25	1"					10
05057604001	157560	4,0	25	1"					10
05057605001	157423	5,0	25	1"					10
05057606001	157430	6,0	25	1"					10

840/1 Embouts Hex-Plus IMP DC SB Impaktor



Code	EAN			
	4013288			
05073904001	158338	Ø	840/1 IMP DC 1x 4.0x25	5
05073905001	158345	Ø	840/1 IMP DC 1x 5.0x25	5
05073906001	158352	Ø	840/1 IMP DC 1x 6.0x25	5

Kraftform Stainless : en acier inoxydable pour éviter la rouille

Matériau inox permettant d'éviter la rouille erratique

Aptitude à l'atelier - garantie par trempage cryogénique sous vide

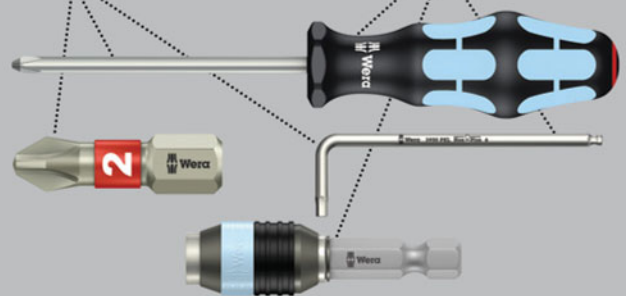

Embouts haute qualité en inox, pour vis six pans creux. Réalisés en acier inoxydable, les outils inox de Wera permettent d'éviter la rouille erratique disgracieuse. Le profil Hex-Plus offre des surfaces d'appui plus vastes dans la tête de vis. L'effet d'entaille est ainsi réduit au minimum, la destruction de la tête de la vis quasiment éliminée.

Avec zone Torsion : sur les embouts de la gamme Torsion, cette zone sert à amortir les pics de couple. L'usure précoce est évitée, la longévité de l'embout accrue. Hexagonal 1/4", convient aux porte-embouts répondant à la norme DIN ISO 1173-D 6,3.

3840/1 Embouts Hex-Plus, acier inoxydable



Code	EAN	Ø	Ø	L	L				
05071070001	111197	1,5		25	1"				10
05071071001	111203	2,0		25	1"				10
05071072001	111210	2,5		25	1"				10
05071073001	111227	3,0		25	1"				10
05071074001	111234	4,0		25	1"				10
05071075001	111241	5,0		25	1"				10
05071077001	115478	5,5		25	1"				10
05071076001	111258	6,0		25	1"				10
05071060001	115409		3/32"	25	1"				10
05071061001	115416		7/64"	25	1"				10
05071062001	115423		1/8"	25	1"				10
05071063001	115430		9/64"	25	1"				10
05071064001	115447		5/32"	25	1"				10
05071065001	115454		3/16"	25	1"				10
05071066001	115461		1/4"	25	1"				10

System BiTorsion : pour une durée de vie plus longue

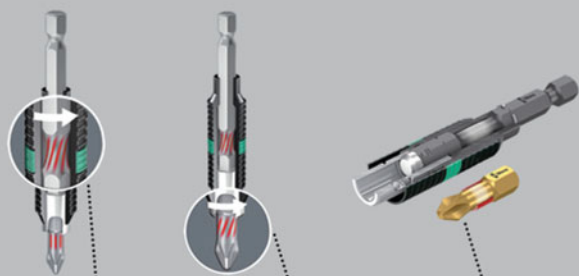

Amortissement des pics de contrainte mineurs dans le porte-embouts

Amortissement des pics de contrainte plus élevés dans la zone de torsion de l'embout

Finis l'usure précoce due aux pics de contrainte !

Embouts BiTorsion pour vis six pans creux, avec zone de torsion élastique dans laquelle est rejetée l'énergie cinétique lors des pics de charge. De moindre dureté, la zone BiTorsion permet d'éviter le vrillage de la pointe de l'embout lors des fortes contraintes. D'où un gain significatif de longévité du produit.

Réalisation extra-rigide. Hexagonal 1/4" convient aux porte-embouts répondant à la norme DIN ISO 1173-D 6,3.

840/1 Embouts Hex-Plus BTZ



Code	EAN	Ø	L	L					
05056680001	182418	1,5	25	1"					10
05056681001	182425	2,0	25	1"					10
05056682001	182432	2,5	25	1"					10
05056683001	182449	3,0	25	1"					10
05056684001	182456	4,0	25	1"					10
05056685001	182463	5,0	25	1"					10
05056686001	182470	5,5	25	1"					10
05056687001	182487	6,0	25	1"					10



Hex-Plus - Permet aux vis à six pans creux de durer plus longtemps

La déformation de la vis est diminuée

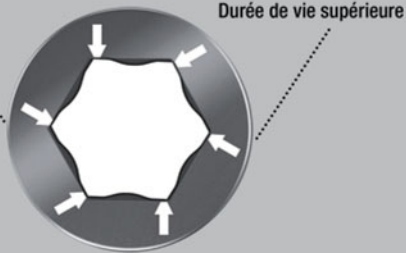

Embout extra-rigides, pour vis six pans creux, pour emploi universel. Le profil Hex-Plus offre des surfaces d'appui plus vastes dans la tête de vis. L'effet d'entaille est ce faisant réduit au minimum, la destruction de la tête de la vis quasiment éliminée. Hexagonal 1/4", convient aux porte-embouts répondant à la norme DIN ISO 1173-D 6,3.

840/1 Embouts Hex-Plus Z



Code	EAN	mm	mm	mm	mm			
05056303001	012623	1,5		25	1"			10
05056305001	012630	2,0		25	1"			10
05056310001	012647	2,5		25	1"			10
05056315001	012654	3,0		25	1"			10
05056320001	012661	4,0		25	1"			10
05056325001	012678	5,0		25	1"			10
05056330001	012685	6,0		25	1"			10
05056332001	038173	7,0		25	1"			10
05056335001	012692	8,0		25	1"			10
05056340001	012708	10,0		25	1"			10
05135060001	106636		0,05"	25	1"			10
05135070001	040862		1/16"	25	1"			10
05135071001	040879		5/64"	25	1"			10
05135072001	037725		3/32"	25	1"			10
05135078001	036599		7/64"	25	1"			10
05135073001	038067		1/8"	25	1"			10
05135069001	040855		9/64"	25	1"			10
05135074001	036506		5/32"	25	1"			10
05135075001	037930		3/16"	25	1"			10
05135079001	040893		7/32"	25	1"			10
05135076001	040886		1/4"	25	1"			10
05135077001	036360		5/16"	25	1"			10
05135068001	040848		3/8"	25	1"			10

840/1 Z Jeux SB



Code	EAN			
	4013288			
05073342001	029607	⊙	840/1 Z Hex-Plus 1x 2.0x25; 1x 2.5x25; 1x 3.0x25	5
05073344001	029614	⊙	840/1 Z Hex-Plus 1x 4.0x25; 1x 5.0x25; 1x 6.0x25	5

842/1 Embouts Z

La forme sphérique de l'extrémité du profil permet de faire basculer ou pivoter l'axe de l'outil par rapport à celui de la vis, autorisant un vissage « en coin ». Hexagonal 1/4", convient aux porte-embouts répondant à la norme DIN ISO 1173-D 6,3.

842/1 Embouts Z



Code	EAN	mm	mm	mm	mm			
05056350001	013156	2,5		25	1"			10
05056352001	013163	3,0		25	1"			10
05056354001	013170	4,0		25	1"			10
05056356001	013187	5,0		25	1"			10
05056358001	013194	6,0		25	1"			10
05380103001	156570		3/32"	25	1"			10
05380104001	156662		7/64"	25	1"			10
05380105001	156679		1/8"	25	1"			10
05380106001	156686		9/64"	25	1"			10
05380107001	156693		5/32"	25	1"			10
05380108001	156709		3/16"	25	1"			10
05380109001	156716		7/32"	25	1"			10
05380110001	156723		1/4"	25	1"			10

System Impaktor - Pour des exigences de vissage extrêmes

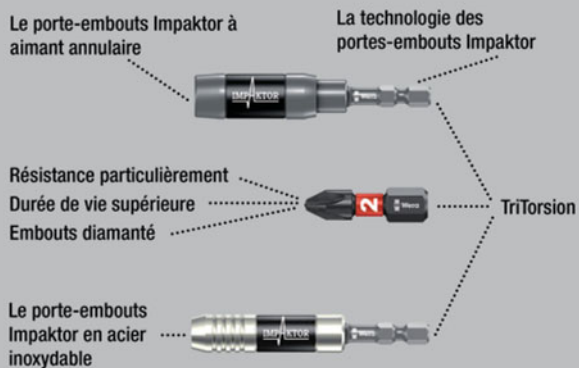

Embouts haute qualité Impaktor, pour vis six pans creux. La technologie Impaktor offre des durées de vie supérieures à la moyenne, même face à des exigences extrêmes. Revêtement diamanté rugueux à la pointe de l'embout permettant, grâce à une résistance frictionnelle accrue, d'éviter le ripage hors de la vis.

Le profil Hex-Plus offre des surfaces d'appui plus vastes dans la tête de vis. L'effet d'entaille est ce faisant réduit au minimum, la destruction de la tête de la vis quasiment éliminée. Hexagonal 1/4", convient aux porte-embouts répondant à la norme DIN ISO 1173-F 6,3.

840/4 Embouts Hex-Plus IMP DC Impaktor



Code	EAN	Ø	l ₁	l ₂			
05057644001	157577	4,0	50	2"			5
05057645001	157492	5,0	50	2"			5
05057646001	157508	6,0	50	2"			5

840/4 Embouts Hex-Plus IMP DC Impaktor SB



Code	EAN	Ø	Description	
05073944001	158451	Ø	840/4 IMP DC 1x 4.0x50	5
05073945001	158468	Ø	840/4 IMP DC 1x 5.0x50	5
05073946001	158475	Ø	840/4 IMP DC 1x 6.0x50	5

Kraftform Stainless : en acier inoxydable pour éviter la rouille

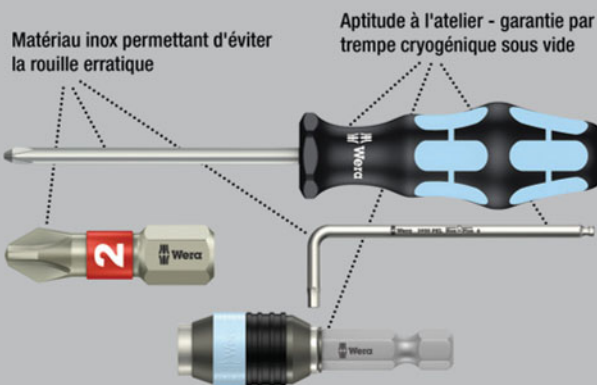

Embouts haute qualité en inox, pour vis six pans creux. Réalisés en acier inoxydable, les outils inox de Wera permettent d'éviter la rouille erratique disgracieuse.

Le profil Hex-Plus offre des surfaces d'appui plus vastes dans la tête de vis. L'effet d'entaille est ainsi réduit au minimum, la destruction de la tête de la vis quasiment éliminée. Hexagonal 1/4", convient aux porte-embouts répondant à la norme DIN ISO 1173-F 6,3.

3840/4 Embouts Hex-Plus, acier inoxydable



	EAN	Ø	Ø	l ₁	l ₂		
Code	4013288	mm		mm			📦
05071101001	115621	3,0		89	3 1/2"		10
05071102001	115638	4,0		89	3 1/2"		10
05071103001	115645	5,0		89	3 1/2"		10
05071049001	175793	5,5		50	2"		10
05071104001	115652	6,0		89	3 1/2"		10
05071105001	115676		3/32"	89	3 1/2"		10
05071106001	115683		1/8"	89	3 1/2"		10
05071107001	115690		5/32"	89	3 1/2"		10
05071108001	115706		3/16"	89	3 1/2"		10



Hex-Plus - Permet aux vis à six pans creux de durer plus longtemps

La déformation de la vis est diminuée

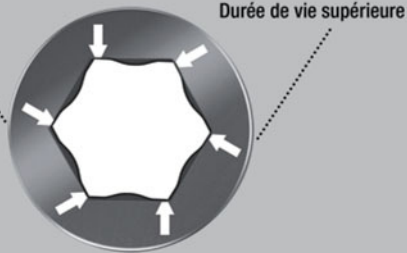

Durée de vie supérieure

840/4 Embouts Z

Embouts extra-rigides, pour vis six pans creux, pour emploi universel. Le profil Hex-Plus offre des surfaces d'appui plus vastes dans la tête de vis. L'effet d'entaille est ce faisant réduit au minimum, la destruction de la tête de la vis quasiment éliminée. Hexagonal 1/4", convient aux porte-embouts répondant à la norme DIN ISO 1173-F 6,3.

840/4 Embouts Hex-Plus Z



	EAN	⊘	⊘	⊏	⊏	⊘		
Code	4013288	mm		mm	mm	mm		
05160885001	200976	0,9		50	2"	2,6		10
05059602001	112408	1,5		50	2"	2,0		10
05059603001	034694	2,0		50	2"	4,0		10
05059628001	155450	2,0		89	3 1/2"	4,0		5
05059604001	034700	2,5		50	2"	4,0		10
05059629001	155467	2,5		89	3 1/2"	4,0		5
05059605001	012906	3,0		50	2"	4,0		10
05059630001	094254	3,0		89	3 1/2"	4,0		5
05380033001	156433	3,0		152	6"	4,0		5
05059610001	012913	4,0		50	2"	5,0		10
05059631001	094261	4,0		89	3 1/2"	5,0		5
05059634001	122964	4,0		152	6"	5,0		5
05059615001	012920	5,0		50	2"	6,0		10
05059632001	094278	5,0		89	3 1/2"	6,0		5
05059635001	122971	5,0		152	6"	6,0		5
05059620001	012937	6,0		50	2"	5,0		10
05059633001	094285	6,0		89	3 1/2"	-		5
05059636001	122988	6,0		152	6"	-		5
05059625001	012944	8,0		50	2"	-		10
05059637001	215031	8,0		89	3 1/2"	-		5
05350430001	161406		0,05"	50	2"	2,5		10
05135090001	107053		1/16"	50	2"	2,5		10
05380045001	156730		1/8"	152	6"	4,0		5
05135091001	036414		5/64"	50	2"	3,0		10
05059660001	155474		5/64"	89	3 1/2"	3,0		5
05135092001	036421		3/32"	50	2"	3,0		10
05059661001	155481		3/32"	89	3 1/2"	3,5		5
05135093001	036438		7/64"	50	2"	3,5		10
05059662001	155498		7/64"	89	3 1/2"	4,0		5
05135094001	036445		1/8"	50	2"	4,0		10
05059663001	155504		1/8"	89	3 1/2"	4,0		5
05135095001	036377		9/64"	50	2"	4,5		10
05059664001	155511		9/64"	89	3 1/2"	4,5		5
05380046001	156822		9/64"	152	6"	4,5		5
05135096001	036384		5/32"	50	2"	5,0		10
05059665001	155528		5/32"	89	3 1/2"	5,0		5
05380047001	156839		5/32"	152	6"	5,0		5
05135097001	036391		3/16"	50	2"	6,0		10
05059666001	155535		3/16"	89	3 1/2"	6,0		5
05380048001	156846		3/16"	152	6"	6,0		5
05135098001	036407		7/32"	50	2"	-		10
05059667001	155542		7/32"	89	3 1/2"	-		5
05380049001	156853		7/32"	152	6"	-		5
05135099001	095589		1/4"	50	2"	-		10
05059668001	155559		1/4"	89	3 1/2"	-		5
05380050001	156860		1/4"	152	6"	-		5
05346288001	103895		5/16"	50	2"	-		10

840/4 Z SB Embouts



Code	EAN			
	4013288			
05136301001	213792		840/4 Z Hex-Plus 1x 3.0x152	3
05136302001	213808		840/4 Z Hex-Plus 1x 4.0x152	3
05136303001	213815		840/4 Z Hex-Plus 1x 5.0x152	3
05136304001	213822		840/4 Z Hex-Plus 1x 6.0x152	3

842/4 Embouts

La forme sphérique de l'extrémité du profil permet de faire basculer ou pivoter l'axe de l'outil par rapport à celui de la vis, autorisant un vissage « en coin ». Hexagonal 1/4", convient aux porte-embouts répondant à la norme DIN ISO 1173-F 6,3.

842/4 Embouts



Code	EAN							
	4013288	mm		mm				
05059680001	155931	3,0		89	3 1/2"			5
05059681001	155948	4,0		89	3 1/2"			5
05059682001	155955	5,0		89	3 1/2"			5
05059683001	155962	6,0		89	3 1/2"			5
05380124001	156587		3/32"	89	3 1/2"			5
05380125001	156594		7/64"	89	3 1/2"			5
05380126001	156600		1/8"	89	3 1/2"			5
05380127001	156617		9/64"	89	3 1/2"			5
05380128001	156624		5/32"	89	3 1/2"			5
05380129001	156631		3/16"	89	3 1/2"			5
05380130001	156648		7/32"	89	3 1/2"			5
05380131001	156655		1/4"	89	3 1/2"			5

840/2 Z Embouts Hex-Plus



Code	EAN							
	4013288	mm		mm				
05057505001	012753	3		30	1 3/16"			10
05057510001	012760	4		30	1 3/16"			10
05057550001	104588	4		50	2"			10
05057560001	104649	4		70	2"			10
05057570001	104724	4		100	4"			10
05057515001	012777	5		30	1 3/16"			10
05057551001	104595	5		50	2"			10
05057561001	104656	5		70	2 3/4"			10
05057571001	104731	5		100	4"			10
05057520001	012784	6		30	1 3/16"			10
05057552001	104601	6		50	2"			10
05057562001	104663	6		70	2 3/4"			10
05057572001	104748	6		100	4"			10
05057553001	104618	7		50	2"			10
05057573001	104755	7		100	4"			10
05057525001	012791	8		30	1 3/16"			10
05057554001	104625	8		50	2"			10
05057563001	104670	8		70	2 3/4"			10
05057574001	104762	8		100	4"			10
05057530001	012807	10		30	1 3/16"			10
05057555001	104632	10		50	2"			10
05057575001	104779	10		100	4"			10
05221102001	035776		5/32"	30	1 3/16"			10
05057565001	104687		5/32"	70	2 3/4"			10
05135083001	036001		3/16"	30	1 3/16"			10
05135084001	036018		7/32"	30	1 3/16"			10
05057566001	104694		7/32"	70	2 3/4"			10
05135080001	035974		1/4"	30	1 3/16"			10
05057567001	104700		1/4"	70	2 3/4"			10
05135081001	035981		5/16"	30	1 3/16"			10
05057568001	104717		5/16"	70	2 3/4"			10
05135082001	035998		3/8"	30	1 3/16"			10

840/9 C Embouts

Emmanchement : Halfmoon 4 mm, pour connexion directe sur machines.

840/9 C Embouts



Code	EAN							
	4013288	mm	mm					
05135268001	168306	1,5	44	1 47/64"	2,6			10
05135269001	168313	2,0	44	1 47/64"	2,6			10



842/9 C Embouts

La forme sphérique de l'extrémité du profil permet de faire basculer ou pivoter l'axe de l'outil par rapport à celui de la vis, autorisant un vissage « en coin ».

Emmancement : Halfmoon 4 mm, pour connexion directe sur machines.

842/9 C Embouts



	EAN	Ø	L	L ₁			
Code	4013288	mm	mm				
05200498001	187482	4,0	44	1 47/64"			10

840/1 Embouts Hex-Plus Z B0 (= avec alésage)

Les vis six pans creux B0 sont munies, dans leur profil d'entraînement, d'une goupille faisant saillie. Cela permet d'éviter tout desserrage non autorisé, les outils « normaux » (sans alésage) pour vis six pans creux ne pouvant actionner les vis en question. Hexagonal 1/4", convient aux porte-embouts répondant à la norme DIN ISO 1173-D 6,3.

840/1 Embouts Hex-Plus Z B0 (= avec alésage)



	EAN	Ø	L	L ₁			
Code	4013288	mm	mm				
05056341001	038548	2,0	25	1"			10
05056342001	038555	2,5	25	1"			10
05056343001	038562	3,0	25	1"			10
05056344001	038593	4,0	25	1"			10
05056345001	038579	5,0	25	1"			10
05056346001	038586	6,0	25	1"			10

840/4 Embouts Hex-Plus Z B0 (= avec alésage)

Hexagonal 1/4", convient aux porte-embouts répondant à la norme DIN ISO 1173-F 6,3.

840/4 Embouts Hex-Plus Z B0 (= avec alésage)



	EAN	Ø	L	L ₁	Ø		
Code	4013288	mm	mm		mm		
05059640001	094292	2,0	89	3 1/2"	4,0		5
05059641001	094308	2,5	89	3 1/2"	4,0		5
05059642001	094315	3,0	89	3 1/2"	4,0		5
05059643001	094322	4,0	89	3 1/2"	5,0		5
05059644001	094339	5,0	89	3 1/2"	6,0		5
05059645001	094346	6,0	89	3 1/2"	-		5

System Impaktor - Pour des exigences de vissage extrêmes

Le porte-embouts Impaktor à aimant annulaire

La technologie des portes-embouts Impaktor



Résistance particulièrement
Durée de vie supérieure
Embouts diamanté



TriTorsion

Le porte-embouts Impaktor en acier inoxydable



Embouts haute qualité pour vis à empreinte carrée. La technologie Impaktor offre des durées de vie supérieures à la moyenne, même face à des exigences extrêmes.

Revêtement diamanté rugueux à la pointe de l'embout permettant, grâce à une résistance frictionnelle accrue, d'éviter le ripage hors de la vis. Particulièrement indiqués pour l'emploi avec visseuses à impact/percussion usuelles. Hexagonal 1/4", convient aux porte-embouts répondant à la norme DIN ISO 1173-D 6,3.

868/1 Embouts pour vis à empreinte carrée Impaktor IMP DC



	EAN	Ø	L	L ₁			
Code	4013288		mm				
05057631001	157478	# 2	25	1"			10
05057632001	157485	# 3	25	1"			10

868/1 Embouts pour vis à empreinte carrée Impaktor IMP DC SB



	EAN	Ø				
Code	4013288					
05073931001	158437	Ø	868/1 IMP DC	1x # 2x25		5
05073932001	158444	Ø	868/1 IMP DC	1x # 3x25		5

Kraftform Stainless : en acier inoxydable pour éviter la rouille

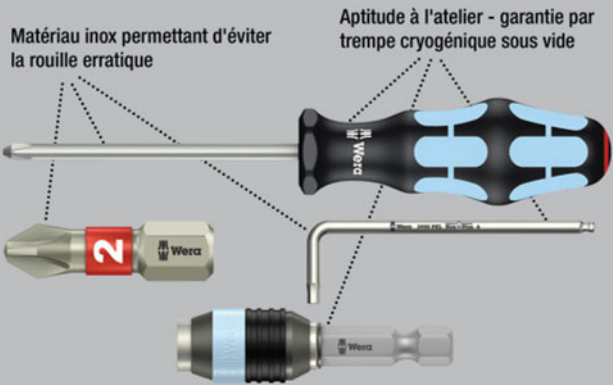

Matériau inox permettant d'éviter la rouille erratique

Aptitude à l'atelier - garantie par trempé cryogénique sous vide

Embout haute qualité en inox, pour vis à empreinte carrée. Réalisés en acier inoxydable, les outils inox de Wera permettent d'éviter la rouille erratique disgracieuse.

Avec zone Torsion : sur les embouts de la gamme Torsion, cette zone sert à amortir les pics de couple. L'usure précoce est évitée, la longévité de l'embout accrue. Hexagonal 1/4", convient aux porte-embouts répondant à la norme DIN ISO 1173-D 6,3.

3868/1 TS Embouts pour vis à empreinte carrée, acier inoxydable



Code	EAN	□	⌀	ℓ	ℓ	⊘	⊠
05071025001	128294	# 2	25	1"			10

System BiTorsion : pour une durée de vie plus longue

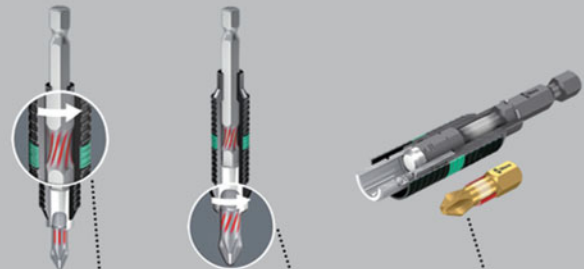

Amortissement des pics de contrainte mineurs dans le porte-embouts

Amortissement des pics de contrainte plus élevés dans la zone de torsion de l'embout

Fini l'usure précoce due aux pics de contrainte !

Embout BiTorsion pour vis à empreinte carrée, avec zone de torsion élastique dans laquelle est rejetée l'énergie cinétique lors des pics de charge. De moindre dureté, la zone BiTorsion permet d'éviter le village de la pointe de l'embout lors des fortes contraintes. D'où un gain significatif de longévité du produit. Durée de vie maximale en combinaison avec le porte-embouts assorti. Extra-rigides, pour emploi universel. Hexagonal 1/4" ", convient pour porte-embouts répondant à la norme DIN ISO 1173-D 6,3.

868/1 Embouts BTZ pour vis à empreinte carrée



Code	EAN	□	⌀	ℓ	ℓ	⊘	⊠
05066445001	041241	# 1	25	1"	4,2		10
05066446001	041258	# 2	25	1"	4,2		10
05066447001	041265	# 3	25	1"	5,5		10

868/1 Embouts V pour vis à empreinte carrée

Avec fonction de retenue. La force de blocage résultant de la pression superficielle s'exerçant entre la pointe d'entraînement et le profil des vis permet le maintien sûr de ces dernières sur l'outil. Extra-rigides, pour emploi universel.

Hexagonal 1/4", convient pour porte-embouts répondant à la norme DIN ISO 1173-D 6,3.

868/1 Embouts V pour vis à empreinte carrée



Code	EAN	□	⌀	ℓ	ℓ	⊘	⊠
05340245001	118202	# 1	25	1"	6,1		10
05066394001	113603	# 2	25	1"	6,1		10
05066396001	169228	# 3	25	1"	6,1		10



Bit-Box 20 V pour vis à empreinte carrée



Code	EAN			
05057790001	188083	868/1 V	20x # 2x25	20

868/1 Embouts Z pour vis à empreinte carrée



Code	EAN						
05066395001	030214	# 00	25	1"	3,5		10
05066400001	030221	# 0	25	1"	3,5		10
05066405001	030207	# 1	25	1"	4,5		10
05066410001	030238	# 2	25	1"	6,0		10
05066415001	030245	# 3	25	1"	6,0		10
05066420001	030252	# 4	25	1"	8,0		10

System Impaktor - Pour des exigences de vissage extrêmes

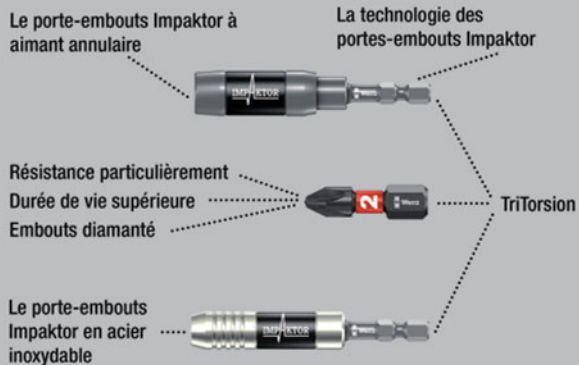

Embouts haute qualité pour vis à empreinte carrée. La technologie Impaktor offre des durées de vie supérieures à la moyenne, même face à des exigences extrêmes.

Revêtement diamanté rugueux à la pointe de l'embout permettant, grâce à une résistance frictionnelle accrue, d'éviter le ripage hors de la vis. Particulièrement indiqués pour l'emploi avec visseuses à impact/percussion usuelles. Hexagonal 1/4", convient aux porte-embouts répondant à la norme DIN ISO 1173-F 6,3.

868/4 Embouts pour vis à empreinte carrée IMP DC Impaktor



Code	EAN						
05057671001	157546	# 2	50	2"			5
05057672001	157553	# 3	50	2"			5

868/4 Embouts pour vis à empreinte carrée Impaktor IMP DC SB



Code	EAN			
05073971001	158550	868/4 IMP DC	1x # 2x50	5
05073972001	158567	868/4 IMP DC	1x # 3x50	5

Kraftform Stainless : en acier inoxydable pour éviter la rouille

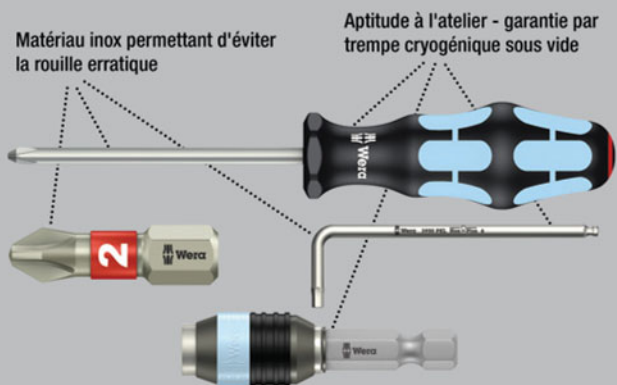

Embouts haute qualité en inox, pour vis à empreinte carrée. Réalisés en acier inoxydable, les outils inox de Wera permettent d'éviter la rouille erratique disgracieuse.

Hexagonal 1/4", convient aux porte-embouts répondant à la norme DIN ISO 1173-F 6,3.

3868/4 Embouts pour vis à empreinte carrée, acier inoxydable



	EAN	□	┌	┐	∅		
Code	4013288		mm		mm		
05071097001	115591	# 1	89	3 1/2"	4,5		10
05071098001	115607	# 2	89	3 1/2"	5,0		10
05071099001	115614	# 3	89	3 1/2"	5,5		10

868/4 Embouts BTZ pour vis à empreinte carrée



	EAN	□	┌	┐	∅		
Code	4013288		mm		mm		
05060147001	041272	#1	50	2"	4,2		10
05060148001	041289	#2	50	2"	4,2		10
05060149001	041296	#3	50	2"	5,5		10

868/4 Embouts pour vis à empreinte carrée



	EAN	□	┌	┐	∅		
Code	4013288		mm		mm		
05060150001	030269	# 00	50	2"	3,5		10
05060155001	030276	# 0	50	2"	3,5		10
05060160001	030283	# 1	50	2"	4,5		10
05060180001	041043	# 1	70	2 3/4"	4,5		10
05134800001	040930	# 1	89	3 1/2"	4,5		10
05134805001	040923	# 1	152	6"	4,5		10
05060165001	030290	# 2	50	2"	6,0		10
05060182001	041050	# 2	70	2 3/4"	6,0		10
05134801001	040947	# 2	89	3 1/2"	6,0		10
05134806001	040954	# 2	152	6"	6,0		10
05060170001	030306	# 3	50	2"	6,0		10
05060184001	032805	# 3	70	2 3/4"	6,0		10
05134802001	040961	# 3	89	3 1/2"	6,0		10
05134807001	040978	# 3	152	6"	6,0		10
05060175001	030313	# 4	50	2"	8,0		10

868/4 Embouts V pour vis à empreinte carrée Avec fonction de retenue.



	EAN	□	┌	┐	∅		
Code	4013288		mm		mm		
05060300001	169211	# 1	50	2"	4,5		10
05060297001	169198	# 1	89	3 1/2"	4,5		10
05060301001	113610	# 2	50	2"	6,0		10
05060302001	113627	# 2	70	2 3/4"	6,0		10
05060303001	113634	# 2	89	3 1/2"	6,0		10
05060304001	113641	# 2	152	6"	6,0		10
05060296001	169181	# 3	50	2"	6,0		10
05060298001	169204	# 3	89	3 1/2"	6,0		10

Embouts à revêtement diamant

Les minuscules particules de diamant appliquées sur la pointe de l'outil viennent littéralement «mordre» dans la vis

Positionnement sûr de l'embout dans la tête de vis

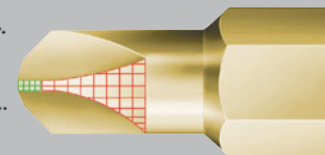

Embouts dotés de l'atout Mplus, pour un couple de rupture plus élevé et une longévité supérieure, revêtement diamanté pour un parfait ajustement dans la vis.

871/1 Embouts TORQ-SET® Mplus DC



	EAN	⊕	⊕	┌	┐	∅	
Code	4013288	mm		mm		mm	
05066638001	099525	4		25	1"	4,7	10
05066640001	033161	6		25	1"	4,7	10
05066642001	033178	8		25	1"	6,0	10
05066644001	033185	10		25	1"	6,0	10
05066646001	033192	--	1/4"	32	1 1/4"	11,0	10

871/1 Embouts TORQ-SET® Mplus

TORQ-SET® Mplus : Les flancs plus puissants que dans le profil TORQ-SET® conventionnel se traduisent par une élévation d'environ 70 % du couple de rupture doublée d'un parfait ajustement dans la vis et, ce faisant, par une longévité supérieure de l'outil. Extra-rigides, pour emploi universel. Hexagonal 1/4", convient pour porte-embouts répondant à la norme DIN ISO 1173-D 6,3.

871/1 Embouts TORQ-SET® Mplus, 25 mm



Code	EAN	+	+	⌈	⌈	∅		
Code	4013288	mm		mm	⌈	mm		
05066618001	093073	0		25	1"	4,7		10
05066619001	041562	1		25	1"	4,7		10
05066620001	033086	2		25	1"	4,7		10
05066622001	033093	3		25	1"	4,7		10
05066624001	033109	4		25	1"	4,7		10
05066626001	033116	5		25	1"	4,7		10
05066628001	033123	6		25	1"	4,7		10
05066630001	033130	8		25	1"	6,0		10
05066632001	033147	10		25	1"	6,0		10
05066633001	037558	--	1/4"	25	1"	6,0		10

871/1 Embouts TORQ-SET® Mplus, 32 mm



Code	EAN	+	+	⌈	⌈	∅		
Code	4013288	mm		mm	⌈	mm		
05066634001	033154	1/4"		32	1 1/4"	11,0		10
05066635001	093011	5/16"		32	1 1/4"	11,0		10

871/4 DC Embouts TORQ-SET® Mplus

Embouts haute qualité dotés de l'atout Mplus, pour un couple de rupture plus élevé et une longévité supérieure, revêtement diamanté pour un parfait ajustement dans la vis.

871/4 Embouts TORQ-SET® Mplus DC



Code	EAN	+	+	⌈	⌈	∅		
Code	4013288			mm	⌈			
05324901001	162984	2		50	2"			10
05066688001	099532	4		50	2"			10
05066690001	033345	6		50	2"			10
05066692001	033352	8		50	2"			10
05066694001	033369	10		50	2"			10
05066696001	033376	--	1/4"	50	2"			10
05344515001	185044	--	5/16"	50	2"			10

871/4 Embouts TORQ-SET® Mplus



Code	EAN	+	+	⌈	⌈	∅		
Code	4013288			mm	⌈			
05066660001	033239	2		50	2"			10
05066683001	094469	2		89	3 1/2"			5
05066662001	033246	3		50	2"			10
05066684001	094476	3		89	3 1/2"			5
05066664001	033253	4		50	2"			10
05066685001	094483	4		89	3 1/2"			5
05066666001	033260	5		50	2"			10
05066668001	033277	6		50	2"			10
05066676001	033307	6		70	2 3/4"			5
05066686001	094490	6		89	3 1/2"			10
05066670001	033055	8		50	2"			10
05066678001	033314	8		70	2 3/4"			5
05066687001	094506	8		89	3 1/2"			10
05066672001	033284	10		50	2"			10
05066680001	033321	10		70	2 3/4"			5
05066682001	033338	10		89	3 1/2"			5
05066674001	033291	--	1/4"	50	2"			10
0522110001	035851	--	5/16"	50	2"			10

871/2 Embouts TORQ-SET® Mplus

Hexagonal 5/16", convient pour porte-embouts répondant à la norme DIN ISO 1173-D 8.

871/2 Embouts TORQ-SET® Mplus



Code	EAN	+	+	⌈	⌈	∅		
Code	4013288			mm	⌈			
05066650001	033062	8		32	1 1/4"			5
05066652001	033079	10		32	1 1/4"			5
05066654001	033208	--	1/4"	32	1 1/4"			5
05066656001	033215	--	5/16"	32	1 1/4"			5
05066658001	033222	--	3/8"	32	1 1/4"			5

871/6 Embouts TORQ-SET® Mplus

Hexagonal 5/16", convient pour porte-embouts répondant à la norme DIN ISO 1173-F 8.

871/6 Embouts TORQ-SET® Mplus



Code	EAN	+	+	⌈	⌈	∅		
Code	4013288	mm		mm	⌈	mm		
05066700001	033383	8		35	1 3/8"	6,0		5
05066702001	033390	10		35	1 3/8"	6,0		5
05066704001	033406	--	1/4"	35	1 3/8"	11,0		5

871/7 Embouts TORQ-SET® Mplus

Hexagonal 7/16", convient pour visseuse électrique répondant à la norme DIN ISO 1173-F 11,2.

871/7 Embouts TORQ-SET® Mplus



	EAN		⌀	ℓ	ℓ	∅		
Code	4013288		mm			mm		
05066740001	033413	1/4"	35	1 3/8"		11,0		5
05066742001	033420	5/16"	35	1 3/8"		11,0		5
05066744001	033437	3/8"	35	1 3/8"		11,0		5
05066746001	033444	7/16"	35	1 3/8"		11,0		5

871/19 Embouts TORQ-SET® Mplus

Emmanchement : hexagonal 5/8".

871/19 Embouts TORQ-SET® Mplus



	EAN		⌀	ℓ	ℓ			
Code	4013288		mm					
05066750001	033451	1/2"	40	1 9/16"				5
05066752001	033468	9/16"	40	1 9/16"				5
05066754001	033475	5/8"	40	1 9/16"				5

875/1 Embouts TRI-WING®, 25 mm

Embouts haute qualité pour vis TRI-WING®. Extra-rigides, pour emploi universel. Hexagonal 1/4", convient pour porte-embouts répondant à la norme DIN ISO 1173-D 6,3.

875/1 Embouts TRI-WING®, 25 mm



	EAN		⌀	ℓ	ℓ	∅		
Code	4013288		mm			mm		
05066758001	033059	0	25	1"		4,7		10
05066760001	033482	1	25	1"		4,7		10
05066762001	033499	2	25	1"		4,7		10
05066764001	033505	3	25	1"		4,7		10
05066766001	033512	4	25	1"		6,2		10
05066768001	033529	5	25	1"		6,2		10

875/1 Embouts TRI-WING®, 32 mm



	EAN		⌀	ℓ	ℓ	∅		
Code	4013288		mm			mm		
05066770001	033536	6	32	1 1/4"		11,0		10
05066772001	033543	7	32	1 1/4"		11,0		10
05066774001	033550	8	32	1 1/4"		12,5		10

875/4 Embouts TRI-WING®

Extra-rigides, pour emploi universel. Hexagonal 1/4", convient pour porte-embouts répondant à la norme DIN ISO 1173-F 6,3.

875/4 Embouts TRI-WING®



	EAN		⌀	ℓ	ℓ			
Code	4013288		mm					
05066785001	094605	1	89	3 1/2"				5
05066786001	094612	2	89	3 1/2"				5
05066787001	094629	3	89	3 1/2"				5
05066780001	033567	4	50	2"				10
05066788001	094636	4	89	3 1/2"				5
05066782001	033574	5	50	2"				10
05066784001	033581	6	50	2"				10

875/6 Embouts TRI-WING®

Extra-rigides, pour emploi universel. Hexagonal 5/16", convient pour porte-embouts répondant à la norme DIN ISO 1173-F 8.

875/6 Embouts TRI-WING®



	EAN		⌀	ℓ	ℓ	∅		
Code	4013288		mm			mm		
05066790001	033598	6	35	1 3/8"		11,0		5
05066792001	033932	7	35	1 3/8"		11,0		5
05066794001	033604	8	35	1 3/8"		12,5		5

860/1 Embouts polygonaux XZN

Embouts haute qualité pour vis à empreinte polygonale. Extra-rigides, pour emploi universel. Hexagonal 1/4", convient pour porte-embouts répondant à la norme DIN ISO 1173-D 6,3.

860/1 Embouts polygonaux XZN



	EAN		⌀	ℓ	ℓ	∅		
Code	4013288		mm			mm		
05066150001	034953	M 4	25	1"		4,17		10
05066155001	034960	M 5	25	1"		5,14		10
05066160001	034977	M 6	25	1"		-		10
05066165001	034984	M 8	25	1"		8,0		5
05066170001	034991	M 10	25	1"		10,0		5



860/4 Embouts polygonaux XZN

Extra-rigides, pour emploi universel. Hexagonal 1/4", convient pour porte-embouts répondant à la norme DIN ISO 1173-F 6,3.

860/4 Embouts polygonaux XZN



	EAN						
Code	4013288		mm		mm		
05066175001	034892	M 4	50	2"	4,17		10
05066180001	034908	M 5	50	2"	5,14		10
05066185001	034915	M 6	50	2"	-		10
05066190001	034922	M 8	50	2"	8,0		5
05066195001	034939	M 10	50	2"	10,0		5
05066200001	034946	M 12	50	2"	12,0		5

800/1 Embouts HTN pour vis Hi-TORQUE

À emmanchement hexagonal de 1/4".

800/1 Embouts HTN pour vis Hi-TORQUE



	EAN						
Code	4013288		mm				
05055950001	102843	1	32	1 1/4"			5
05055951001	102850	2	32	1 1/4"			5
05055952001	102867	3	32	1 1/4"			5
05055953001	102874	4	32	1 1/4"			5

700 Embouts Hi-TORQUE A HTS

À emmanchement carré femelle 1/4".

700 Embouts Hi-TORQUE A HTS



	EAN						
Code	4013288		mm				
05040030001	102706	0	25	1"			5
05040031001	102836	1	25	1"			5
05040032001	102720	2	25	1"			5
05040033001	102737	3	25	1"			5
05040034001	102744	4	25	1"			5

700 Embouts Hi-TORQUE B HTS

À emmanchement carré femelle 3/8".

700 Embouts Hi-TORQUE B HTS



	EAN						
Code	4013288		mm				
05040040001	102751	3	25	1"			5
05040041001	102768	4	25	1"			5
05040042001	102775	5	32	1 1/4"			5
05040043001	102782	6	32	1 1/4"			5

700 Embouts Hi-TORQUE C HTS

À emmanchement carré femelle 1/2".

700 Embouts Hi-TORQUE C HTS



	EAN						
Code	4013288		mm				
05040045001	102799	7	42	1 5/8"			5
05040046001	102805	8	42	1 5/8"			5
05040047001	102812	9	42	1 5/8"			5
05040048001	102829	10	42	1 5/8"			5
05040049001	168412	12	60	2 3/8"			5

872/9 Embouts Microstix®

À emmanchement Halfmoon 4 mm pour connexion directe sur machines.

Forme A

05066850001
05066851001
05066852001
05066853001
05066854001



Forme B

05066855001
05066856001



872/9 Embouts Microstix®



Code	EAN	Forme	mm	Ø	mm	mm		
05066850001 ¹⁾	179272	m	44	2,0	1 47/64"			10
05066855001 ²⁾	206824	m	44	1,8	1 47/64"			10
05066856001 ²⁾	206831	m	64	1,8	2 33/64"			10
05066851001 ¹⁾	179296	00	44	2,0	1 47/64"			10
05066852001 ¹⁾	179302	F	44	2,0	1 47/64"			10
05066853001 ¹⁾	179319	0	44	2,0	1 47/64"			10
05066854001 ¹⁾	179326	1	44	2,0	1 47/64"			10

¹⁾Forme A
²⁾Forme B

872/21 Embouts Microstix®

À emmanchement HIOS 4 mm pour connexion directe sur machines.

872/21 Embouts Microstix®



Code	EAN	Forme	mm	Ø	mm	mm		
05066860001	179333	m	40	2,0	1 9/16"			10
05066861001	179340	00	40	2,0	1 9/16"			10
05066862001	179357	F	40	2,0	1 9/16"			10
05066863001	179364	0	40	2,0	1 9/16"			10
05066864001	179371	1	40	2,0	1 9/16"			10

857/1 Embouts double pointe Z

Embouts double pointe pour vis à empreinte « snake eyes ». Extra-rigides, pour emploi universel. Hexagonal 1/4", convient pour porte-embouts répondant à la norme DIN ISO 1173-D 6,3.

857/1 Embouts double pointe Z



Code	EAN	Forme	mm	mm	mm		
05057150001	038609	4	25	1"	3,18		10
05057151001	038616	6	25	1"	4,32		10
05057152001	038623	8	25	1"	5,21		10
05057153001	038630	10	25	1"	6,10		10

857/4 Embouts double pointe Z

Extra-rigides, pour emploi universel. Hexagonal 1/4", convient pour porte-embouts répondant à la norme DIN ISO 1173-F 6,3.

857/4 Embouts double pointe Z



Code	EAN	Forme	mm	mm	mm		
05057160001	094810	4	89	3 1/2"	3,18		5
05057161001	094827	6	89	3 1/2"	4,32		5
05057162001	094834	8	89	3 1/2"	5,21		5
05057163001	094841	10	89	3 1/2"	6,10		5



Kraftform Stainless : en acier inoxydable pour éviter la rouille

Matériau inox permettant d'éviter la rouille erratique

Aptitude à l'atelier - garantie par trempe cryogénique sous vide

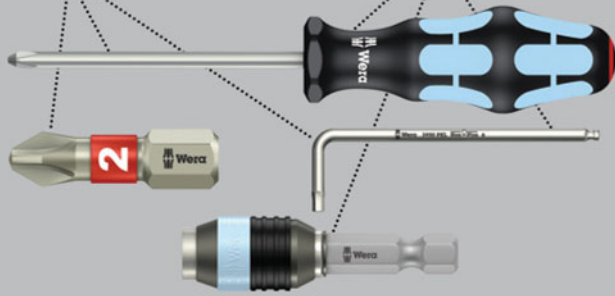

Douille à carré de qualité supérieure en acier inoxydable pour vis hexagonale. Inox contre le risque de rouille erratique. Version non magnétique à ressort de maintien. Hexagonal 1/4", convient pour porte-embout répondant à la norme DIN ISO 1173-F 6,3.

3869/4 Douilles six pans, acier inoxydable



	EAN						
Code	4013288	mm		mm	mm		
05071222001	118127	7,0		50,0	12,5		5
05071223001	118257	8,0		50,0	14,0		5
05071224001	118141	10,0		50,0	16,0		5
05071225001	118158	13,0		50,0	19,5		5
05071228001	118189		3/8"	50,0	16,0		5

869/4 Douilles six pans

Douille à carré pour vis à tête hexagonale, métrique. Version non magnétique. Hexagonal 1/4", convient pour porte-embouts répondant à la norme DIN ISO 1173-F 6,3.

869/4 Douilles six pans



	EAN						
Code	4013288	mm		mm	mm		
05060400001	100948	5,5		50,0	11,0		5
05060272001	016546	5,5		65,0	9,5		5
05060401001	100955	6,0		50,0	11,0		5
05060274001	016553	6,0		65,0	11,0		5
05060402001	100962	7,0		50,0	11,0		5
05060276001	016560	7,0		65,0	11,0		5
05060403001	100979	8,0		50,0	12,5		5
05060278001	016577	8,0		65,0	12,5		5
05060404001	100986	9,0		50,0	14,0		5
05060280001	016584	9,0		65,0	14,0		5
05060405001	100993	10,0		50,0	14,0		5
05060282001	016591	10,0		65,0	14,0		5
05060406001	101006	11,0		50,0	16,0		5
05060281001	031327	11,0		65,0	16,0		5
05060407001	101013	12,0		50,0	18,0		5
05060283001	031334	12,0		65,0	17,0		5
05060408001	101020	13,0		50,0	18,0		5
05060284001	016607	13,0		65,0	19,0		5
05060409001	101037		1/4"	50,0	11,0		5
05060286001	016614		1/4"	65,0	11,0		5
05060410001	101044		5/16"	50,0	12,5		5
05060290001	016638		5/16"	65,0	12,5		5
05060411001	101051		3/8"	50,0	14,0		5
05060288001	016621		3/8"	65,0	14,0		5
05060412001	101068		7/16"	50,0	16,0		5

869/4 M Douilles six pans, magnétiques



	EAN						
Code	4013288	mm		mm	mm		
05060420001	101075	5,5		50,0	11,0		5
05060210001	016652	5,5		65,0	11,0		5
05060421001	101082	6,0		50,0	11,0		5
05060215001	016669	6,0		65,0	11,0		5
05060422001	101099	7,0		50,0	11,0		5
05060220001	016676	7,0		65,0	11,0		5
05060423001	101105	8,0		50,0	12,5		5
05060225001	016683	8,0		65,0	12,5		5
05060424001	101112	9,0		50,0	14,0		5
05060230001	016690	9,0		65,0	14,0		5
05060425001	101129	10,0		50,0	14,0		5
05060235001	016706	10,0		65,0	14,0		5
05060426001	101136	11,0		50,0	16,0		5
05060237001	031501	11,0		65,0	16,0		5
05060427001	101143	12,0		50,0	18,0		5
05060238001	031495	12,0		65,0	17,0		5
05060428001	101150	13,0		50,0	18,0		5
05060240001	016713	13,0		65,0	19,0		5
05060429001	101167		1/4"	50,0	11,0		5
05060255001	016720		1/4"	65,0	11,0		5
05060430001	101174		5/16"	50,0	12,5		5
05060260001	016737		5/16"	65,0	12,5		5
05060431001	101181		3/8"	50,0	14,0		5
05060265001	016744		3/8"	65,0	14,0		5
05060432001	101198		7/16"	50,0	16,0		5

869/4 M SB Douilles six pans, magnétiques



Code	EAN			
	4013288			
05073500001	105691		869/4 M 1x 5.5x50.0	3
05073501001	105707		869/4 M 1x 6.0x50.0	3
05073502001	106506		869/4 M 1x 7.0x50.0	3
05073503001	105714		869/4 M 1x 8.0x50.0	3
05073504001	105721		869/4 M 1x 9.0x50.0	3
05073505001	105738		869/4 M 1x 10.0x50.0	3
05073506001	105745		869/4 M 1x 11.0x50.0	3
05073507001	105752		869/4 M 1x 12.0x50.0	3
05073508001	105769		869/4 M 1x 13.0x50.0	3
05073509001	105776		869/4 M 1x 1/4"x50.0	3
05073510001	105783		869/4 M 1x 3/8"x50.0	3

869/4 M Jeux A SB



Code	EAN			
	4013288			
05073495001	144584		869/4 M 1x 7.0x50.0; 1x 8.0x50.0; 1x 10.0x50.0; 1x 12.0x50.0; 1x 13.0x50.0; 1x 1/4"x50.0; 1x 5/16"x50.0; 1x 3/8"x50.0	1

869/9 Douilles six pans

Douille à carré pour vis à tête hexagonale, métrique. Version non magnétique. À emmanchement Halfmoon 4 mm pour connexion directe sur machines.

869/9 Douilles six pans



	EAN								
Code	4013288	mm	mm	mm					
05135224001	190505	2,5	44,0	5,0					10
05135225001	190499	3,0	44,0	5,0					10

879/4 Embout à filetage interne

Embout à filetage interne, pour vis à tête filetée et tiges filetées. Hexagonal 1/4", convient pour porte-embouts répondant à la norme DIN ISO 1173-F 6,3.

879/4 Embout à filetage interne



	EAN								
Code	4013288		mm		mm				
05135902001	035042	M6	50,0	2"	8,0				5
05135903001	035059	M8	50,0	2"	12,0				5
05135904001	035066	M10	50,0	2"	12,0				5



System Impaktor - Pour des exigences de vissage extrêmes

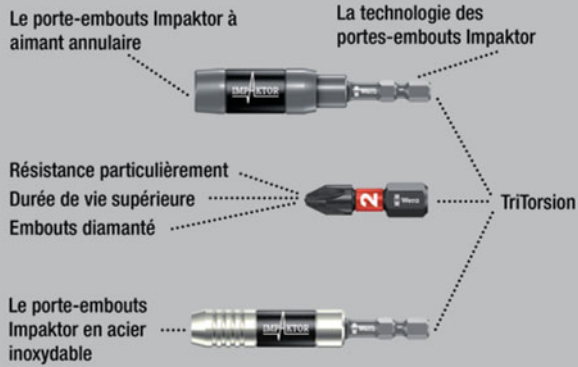

Porte-embouts Impaktor Wera, destiné à amortir les pics d'impulsion extrêmes. Effet de torsion spécifique engendré par ressort à double torsion. Le jonc d'arrêt garantit un positionnement optimal de l'outil dans le support.

L'aimant contribue à un arrimage encore plus ferme de l'embout et de la vis. Le porte-embouts Impaktor en acier inoxydable à jonc d'arrêt et aimant répond aux exigences dynamiques extrêmes en renonçant sciemment aux petits composants plus sensibles sur le plan mécanique. Emploi surtout en vissage industriel robotisé par ex.

Tête : convient pour embouts à emmanchement hexagonal 1/4" conformes à la norme DIN ISO 1173-C 6,3. Emmanchement : hexagonal 1/4", convient pour visseuses à admission répondant à la norme DIN ISO 1173-F 6,3.

897/4 IMP Porte-embouts Impaktor avec jonc d'arrêt et aimant



	EAN					
Code	4013288		mm			
05057675001	157805	1/4"	75	3"	1/4"	5

897/4 IMP R Porte-embouts Impaktor avec aimant annulaire et jonc d'arrêt

vec son aimant annulaire, le porte-embouts Impaktor assure par ailleurs un maintien à toute épreuve des vis longues et lourdes, ce qui permet leur aboutement éclair et en toute sécurité. Idéal aussi pour les travaux au-dessus de la tête.

Lorsque le contexte (travaux sur métal par exemple) fait que l'on préfère se passer de l'aimant, il est possible de retirer ce dernier de la zone de vissage et, partant, de le désactiver. Emploi surtout en vissage mécanisé réalisé à la main. Tête : convient pour embouts à emmanchement hexagonal 1/4" conformes à la norme DIN ISO 1173-C 6,3. Emmanchement : hexagonal 1/4", convient pour visseuses à admission répondant à la norme DIN ISO 1173-F 6,3.

897/4 IMP R Porte-embouts Impaktor avec aimant annulaire et jonc d'arrêt



	EAN					
Code	4013288		mm			
05057676001	157812	1/4"	75	3"	1/4"	5

897/4 IMP R SB Porte-embouts Impaktor avec aimant annulaire et jonc d'arrêt



	EAN					
Code	4013288					
05073990001	157836				897/4 Impaktor R 1x 1/4"x75	3

Rapidaptor : le miraculeux outil fonctionnel et compact

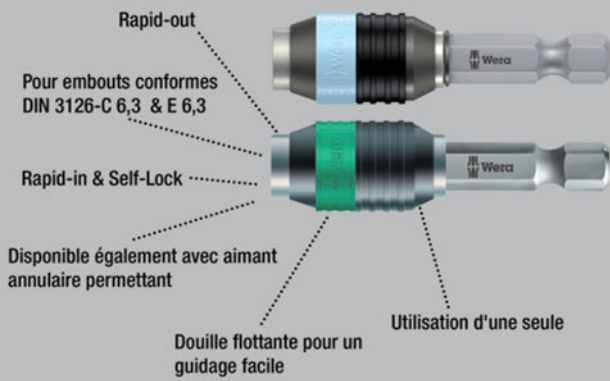

Porte-embouts universel pouvant recevoir des embouts à emménagement hexagonal 1/4" conformes aux normes DIN ISO 1173-C 6,3 et E 6,3 (ISO 1173). Réalisation acier inoxydable afin d'éviter la rouille erratique.

La technologie Rapidaptor permet l'admission des embouts sans même avoir à actionner la douille. Leur retrait s'effectue par simple poussée vers l'avant – pour un échange éclair des embouts, même d'une seule main. Hexagonal 1/4", convenant aux visseuses à admission répondant à la norme DIN ISO 1173-F 6,3.

3888/4/1 Porte-embouts universel Rapidaptor K, acier inoxydable



	EAN							
Code	4013288		mm			mm		
05071100001	111487	1/4"	50	2"	1/4"	15,0		5

3888/4/1 Porte-embouts universel Rapidaptor K SB, acier inoxydable



Code	EAN						
05073616001	112170			3888/4/1 K	1x 1/4"x50		3

System BiTorsion : pour une durée de vie plus longue

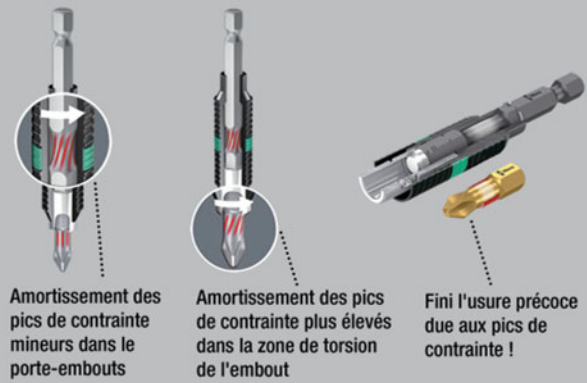

Les adaptateurs BiTorsion de Wera possèdent un ressort de torsion qui absorbe les pics de contrainte mineurs lors du vissage. Leur utilisation conjointe avec les embouts BiTorsion et leur zone de torsion prolongent sensiblement la durée de vie de l'outil.

Les adaptateurs BiTorsion Wera peuvent toutefois aussi être employés avec des embouts conventionnels. Les porte-embouts à serrage rapide Rapidaptor acceptent les embouts 1/4" aussi bien de type DIN ISO 1173-C 6,3 et E 6,3 (série 1 et 4 Wera). L'embout s'insère dans le logement sans actionner la douille. L'embout se verrouille automatiquement au contact de la vis ; il est positionné fermement en toute sécurité. Hexagonal 1/4", convenant aux visseuses à admission répondant à la norme DIN ISO 1173-F 6,3.

897/4 Porte-embouts universel Rapidaptor, BiTorsion



	EAN						
Code	4013288		mm			mm	
05053923001	095633	1/4"	75	3"	1/4"	15,0	5

897/4 R Porte-embouts universel Rapidaptor, BiTorsion SB



Code	EAN						
05073420001	099464			897/4 R	1x 1/4"x75		3

889/4/1 Porte-embouts universel Rapidaptor K

Porte-embouts universel Rapidaptor, pour embouts à emmanchement hexagonal 1/4" répondant aux normes DIN ISO 1173-C 6,3 et E 6,3 (ISO 1173).

Le mandrin Rapidaptor permet l'admission des embouts sans même avoir à actionner la douille. Leur retrait s'effectue par simple poussée vers l'avant – pour un échange éclair des embouts, même d'une seule main. Le puissant aimant permanent assure un maintien à toute épreuve des embouts. Hexagonal 1/4", convient pour visseuses à admission répondant à la norme DIN ISO 1173-F 6,3.

889/4/1 Porte-embouts universel Rapidaptor K



	EAN						
Code	4013288		mm			mm	
05052502001	095626	1/4"	50	2"	1/4"	15,0	5

889/4/1 K Porte-embouts universel Rapidaptor SB



Code	EAN						
05073421001	099440		889/4/1 K	1x 1/4"x50			3

889/4/1 Porte-embouts universel Rapidaptor



	EAN						
Code	4013288		mm			mm	
05052503001	098016	1/4"	75	3"	1/4"	15,0	5

889/4 Porte-embouts universel Rapidaptor R



	EAN						
Code	4013288		mm			mm	
05052504001	101242	1/4"	100	4"	1/4"	15,0	2

888/4/1 Porte-embouts universel Rapidaptor K

- Version non magnétique

888/4/1 Porte-embouts universel Rapidaptor K



	EAN						
Code	4013288		mm			mm	
05052500001	095619	1/4"	50	2"	1/4"	15,0	5

887/4 Porte-embouts universel Rapidaptor RR, à aimant annulaire

Porte-embouts universel Rapidaptor, pour embouts à emmanchement hexagonal 1/4" répondant aux normes DIN ISO 1173-C 6,3 et E 6,3 (ISO 1173). La douille magnétique flottante et libre offre un maintien à toute épreuve des vis même longues et lourdes.

Le mandrin Rapidaptor permet l'admission des embouts sans même avoir à actionner la douille. Leur retrait s'effectue par simple poussée vers l'avant – pour un échange éclair des embouts, même d'une seule main. Hexagonal 1/4", convient pour visseuses à admission répondant à la norme DIN ISO 1173-F 6,3.

887/4 Porte-embouts universel Rapidaptor RR, à aimant annulaire



	EAN						
Code	4013288		mm			mm	
05052490001	104045	1/4"	57	2 1/4"	1/4"	16	5
05160987001	119254	1/4"	89	3 1/2"	1/4"	16	1
05160988001	119261	1/4"	152	6"	1/4"	16	1

887/4 RR SB Porte-embouts universel Rapidaptor, à aimant annulaire



Code	EAN						
05073511001	105790		887/4 RR	1x 1/4"x57			3

797 A/4/1 B Support BiTorsion

Porte-embouts BiTorsion haute qualité signé Wera, utilisable avec cliquet ou visseuse, à emmanchement carré femelle 1/4". Le puissant aimant permanent assure un maintien à toute épreuve des embouts. L'énergie des pics de contrainte est évacuée dans la zone BiTorsion, réduisant considérablement le risque de rupture et accroissant la durée de vie. Résultats optimaux avec le système BiTorsion, associant supports et embouts. Convient aux embouts à emmanchement hexagonal 1/4" répondant aux normes DIN ISO 1173-C 6,3 et E 6,3.

797 A/4/1 B Support BiTorsion



	EAN						
Code	4013288		mm			mm	
05048681001	038906	1/4"	77	3"	1/4"	14,0	5

797 B/4/1 B Support BiTorsion

À emmanchement carré femelle 3/8".



	EAN						
Code	4013288		mm			mm	
05048680001	038913	1/4"	82	3 1/4"	3/8"	14,0	5

894/4/1 Support/adaptateur universel K

Porte-embouts universel pour l'admission d'embouts à emmanchement hexagonal 1/4" conformes à la norme DIN ISO 1173-C 6,3. Avec mandrin à serrage rapide pour un échange quasi instantané des embouts. Hexagonal 1/4", convient pour visseuses à admission répondant à la norme DIN ISO 1173-F 6,3.

894/4/1 Support/adaptateur universel K



	EAN						
Code	4013288		mm			mm	
05053522001	017512	1/4"	51	2"	1/4"	14,3	5

894/4/1 Support/adaptateur universel



	EAN						
Code	4013288		mm			mm	
05053520001	017505	1/4"	75	3"	1/4"	14,3	5

894/14/1 Support/adaptateur universel

Porte-embouts universel pour l'admission d'embouts à emmanchement hexagonal 1/4" conformes à la norme DIN ISO 1173-C 6,3. Avec mandrin à serrage rapide pour un échange quasi instantané des embouts. Emmanchement : SDS plus.

894/14/1 Support/adaptateur universel



	EAN					
Code	4013288		mm		mm	
05053560001	017543	1/4"	75	3"	14,3	5

895/4/1 K Support/adaptateur universel

Porte-embouts universel pour l'admission d'embouts à emmanchement hexagonal 1/4" conformes à la norme DIN ISO 1173-C 6,3. Avec mandrin à serrage rapide pour un échange quasi instantané des embouts. Le puissant aimant permanent assure un maintien à toute épreuve des embouts. Hexagonal 1/4", convient pour visseuses à admission répondant à la norme DIN ISO 1173-F 6,3.

895/4/1 K Support/adaptateur universel



	EAN						
Code	4013288		mm			mm	
05053872001	035158	1/4"	52	2"	1/4"	14,3	5

895/4/1 K Support/adaptateur universel SB



Code	EAN							
05073318001	4013288	029195	895/4/1 K	1x 1/4"x52				3

895/4/1 Support/adaptateur universel



Code	EAN							
05053870001	4013288	017574	1/4"	77	3"	1/4"	14,3	5

895/14/1 Support/adaptateur universel

Porte-embouts universel pour l'admission d'embouts à emmanchement hexagonal 1/4" conformes à la norme DIN ISO 1173-C 6,3. Avec mandrin à serrage rapide pour un échange quasi instantané des embouts. Le puissant aimant permanent assure un maintien à toute épreuve des embouts. Emmanchement : SDS plus.

895/14/1 Support/adaptateur universel



Code	EAN							
05053920001	4013288	017628	1/4"	81	3 1/8"	14,3		5

898/4 Support/adaptateur combinaison

Porte-embouts mixte pour embouts à emmanchement Halfmoon 4 mm (série 9 Wera) et HIOS 4 mm (série 21 Wera) ; avec mandrin à serrage rapide ; emmanchement 1/4", convenant pour visseuses à admission répondant à la norme DIN ISO 1173-F 6,3.

898/4 Support/adaptateur combinaison



Code	EAN							
05051500001	4013288	184177	50	2"	1/4"	10,0		5

898/9 Support/adaptateur combinaison

Convenant pour embouts à emmanchement Halfmoon 4 mm (série 9 Wera) et HIOS 4 mm (série 21 Wera) ; avec mandrin à serrage rapide ; emmanchement Halfmoon 4 mm.

898/9 Support/adaptateur combinaison



Code	EAN							
05051501001	4013288	184184	50	2"	10,0			5

898/21 Support/adaptateur combinaison

Convenant pour embouts à emmanchement Halfmoon 4 mm (série 9 Wera) et HIOS 4 mm (série 21 Wera) ; avec mandrin à serrage rapide ; emmanchement HIOS 4 mm.

898/21 Support/adaptateur combinaison



Code	EAN							
05051502001	4013288	184191	50	2"	10,0			5

890/00/0 Support/adaptateur universel

Porte-embouts universel, pour embouts 4 mm conformes à la norme DIN ISO 1173-C 4. Le jonc d'arrêt garantit un positionnement optimal de l'outil dans le support. 3 mm, convient pour visseuses à admission répondant à la norme DIN ISO 1173-B 3.

890/00/0 Support/adaptateur universel



Code	EAN							
05052505001	4013288	017215	4	57	2 1/4"	3	6,3	5

890/4/1 Support/adaptateur universel

Porte-embouts universel, pour l'admission d'embouts à emmanchement hexagonal 1/4" conformes à la norme DIN ISO 1173-C 6,3.

Le jonc d'arrêt garantit un positionnement optimal de l'outil dans le support. Hexagonal 1/4", convient pour visseuses à admission répondant à la norme DIN ISO 1173-F 6,3.

890/4/1 Support/adaptateur universel



	EAN						
Code	4013288		mm			mm	
05052575001	017239	1/4"	57	2 1/4"	1/4"	11,1	5

890/6/1 Support/adaptateur universel

Porte-embouts universel pour l'admission d'embouts à emmanchement hexagonal 1/4" conformes à la norme DIN ISO 1173-C 6,3. Le jonc d'arrêt garantit un positionnement optimal de l'outil dans le support. Hexagonal 5/16", convient pour visseuses à admission répondant à la norme DIN ISO 1173-F 8.

890/6/1 Support/adaptateur universel



	EAN						
Code	4013288		mm			mm	
05052625001	017253	1/4"	65	2 1/2"	5/16"	11,1	5

890/7/1 Support/adaptateur universel

Porte-embouts universel pour l'admission d'embouts à emmanchement hexagonal 1/4" conformes à la norme DIN ISO 1173-C 6,3. Le jonc d'arrêt garantit un positionnement optimal de l'outil dans le support. Hexagonal 7/16", convient pour visseuses à admission répondant à la norme DIN ISO 1173-F 11,2.

890/7/1 Support/adaptateur universel



	EAN						
Code	4013288		mm			mm	
05052655001	017260	1/4"	65	2 1/2"	7/16"	11,1	5

890/7/2 Support/adaptateur universel

Porte-embouts universel pour l'admission d'embouts à emmanchement hexagonal 5/16" conformes à la norme DIN ISO 1173-C 8. Le jonc d'arrêt garantit un positionnement optimal de l'outil dans le support. Hexagonal 7/16", convient pour visseuses à admission répondant à la norme DIN ISO 1173-F 11,2.

890/7/2 Support/adaptateur universel



	EAN						
Code	4013288		mm			mm	
05052725001	017277	5/16"	65	2 1/2"	7/16"	14,3	5

893/4/1 K Support/adaptateur universel

Porte-embouts universel pour l'admission d'embouts à emmanchement hexagonal 1/4" conformes à la norme DIN ISO 1173-C 6,3. Douille acier inoxydable pour une protection spécifique contre la corrosion. Hexagonal 1/4", convient pour visseuses à admission répondant à la norme DIN ISO 1173-F 6,3.

893/4/1 K Support/adaptateur universel



	EAN						
Code	4013288		mm			mm	
05134480001	017468	1/4"	50	2"	1/4"	10,5	5

893/4/1 K Support/adaptateur universel SB



	EAN						
Code	4013288						
05073401001	029133		893/4/1 K			1x 1/4"x50	3

899/3/1 Support/adaptateur universel

Douille acier inoxydable pour une protection spécifique contre la corrosion. Le puissant aimant permanent assure un maintien à toute épreuve des embouts. Porte-embouts universel pour l'admission d'embouts à emmanchement hexagonal 1/4" répondant à la norme DIN ISO 1173-C 6,3. Hexagonal 5,5 mm, convient pour visseuses à admission répondant à la norme DIN ISO 1173-B 5,5.

899/3/1 Support/adaptateur universel



	EAN							
Code	4013288		mm		mm	mm		
05053425001	017659	1/4"	72	2 3/4"	5,5	10,5		5

899/4/1 Support/adaptateur universel

Douille acier inoxydable pour une protection spécifique contre la corrosion. Le jonc d'arrêt garantit un positionnement optimal de l'outil dans le support. Le puissant aimant permanent assure un maintien à toute épreuve des embouts. Porte-embouts universel pour l'admission d'embouts à emmanchement hexagonal 1/4" répondant à la norme DIN ISO 1173-C 6,3. Hexagonal 1/4", convient pour visseuses à admission répondant à la norme DIN ISO 1173-F 6,3.

899/4/1 Support/adaptateur universel



	EAN							
Code	4013288	Art.No.		mm		mm	mm	
05053457001	017673	899/4/1 K	1/4"	50	2"	1/4"	10,5	5
05053455001	017666	899/4/1 75	1/4"	75	3"	1/4"	10,5	5
05053459001	036711	899/4/1 100	1/4"	100	4"	1/4"	10,5	5
05053458001	036728	899/4/1 152	1/4"	152	6"	1/4"	10,5	5

899/4/1 Support/adaptateur universel SB



Code	EAN							
Code	4013288		mm		mm	mm		
05347100001	095268		899/4/1	1x 1/4"x50				3
05073357001	029720		899/4/1	1x 1/4"x75				3
05134398001	099907		899/4/1	1x 1/4"x152				3

899/4/1 Support/adaptateur universel S

Le jonc d'arrêt surépais garantit un positionnement optimal de l'outil dans le support. Le puissant aimant permanent assure un maintien à toute épreuve des embouts.

Porte-embouts universel pour l'admission d'embouts à emmanchement hexagonal 1/4" répondant à la norme DIN ISO 1173-C 6,3. Hexagonal 1/4", convient pour visseuses à admission répondant à la norme DIN ISO 1173-F 6,3.

899/4/1 Support/adaptateur universel S



	EAN						
Code	4013288		mm		mm	mm	
05160976001	105271	1/4"	50	2"	1/4"	10,5	5
05160924001	105264	1/4"	75	3"	1/4"	10,5	5
05160977001	105288	1/4"	100	4"	1/4"	10,5	5
05160979001	105301	1/4"	200	8"	1/4"	10,5	1
05160981001	105325	1/4"	300	12"	1/4"	10,5	1

899/5/1 Support/adaptateur universel

Emmanchement : 5/16".

899/5/1 Support/adaptateur universel



	EAN						
Code	4013288		mm		mm	mm	
05053460001	017680	1/4"	45	1 3/4"	5/16"	10,5	5

899/8/1 Support/adaptateur universel

7 mm, convient pour visseuses à admission répondant à la norme DIN ISO 1173-H 7.

899/8/1 Support/adaptateur universel



	EAN						
Code	4013288		mm		mm	mm	
05053475001	017697	1/4"	75	3"	7	10,5	5

899/8/1 Support/adaptateur universel K



	EAN						
Code	4013288		mm		mm	mm	
05053480001	017703	1/4"	55	2 3/16"	7	10,5	5

899/14/1 Support/adaptateur universel

Emmanchement : SDS plus.

899/14/1 Support/adaptateur universel



	EAN						
Code	4013288		mm		mm		
05053485001	017710	1/4"	79	3 1/8"	10,5		5

899/14/1 Support/adaptateur universel SB



	EAN						
Code	4013288						
05134397001	099891		899/14/1			1x 1/4"x79	3

891/4/1 Support/adaptateur universel

Porte-embouts universel pour l'admission d'embouts à emmanchement hexagonal 1/4" conformes à la norme DIN ISO 1173-C 6,3. Le jonc d'arrêt garantit un positionnement optimal de l'outil dans le support. Le puissant aimant permanent assure un maintien à toute épreuve des embouts. La douille cuivre-béryllium est particulièrement indiquée pour les vissages faisant entrer en jeu des couples ou des pics de charge très élevés et présente une haute résistance à la corrosion. Hexagonal 1/4", convient pour visseuses à admission répondant à la norme DIN ISO 1173-F 6,3.

891/4/1 Support/adaptateur universel



	EAN							
Code	4013288		mm			mm		
05053175001	017345	1/4"	75	3"	1/4"	10,5		5

891/8/1 Support/adaptateur universel

7 mm, convient pour visseuses à admission répondant à la norme DIN ISO 1173-H 7.

891/8/1 Support/adaptateur universel



	EAN							
Code	4013288		mm		mm	mm		
05053275001	017390	1/4"	75	3"	7	10,5		5

896/4/1 SB Porte-embouts à profondeur de vissage réglable

Adaptateur de vissage haute qualité, en aluminium ; possibilité de réglage en continu de la profondeur de vissage, permettant le noyage de vis en affleurement.

896/4/1 SB Porte-embouts à profondeur de vissage réglable



	EAN						
Code	4013288						
05073210001	178725		896/4/1			1x 1/4"x50	1

870/1 Tige d'outil (élément de liaison)

Tige d'outil pour douilles de vissage.
Tête : carré mâle 1/4". Emmanchement : hexagonal 1/4".

870/1 Tige d'outil (élément de liaison)



	EAN						
Code	4013288		mm				
0513600001 ¹⁾	016997	1/4"	25	1"	1/4"		5

¹⁾Avec bille ; pour douilles à carré à actionnement manuel

870/4 Tige d'outils (élément de liaison)

Tige d'outil (élément de liaison) pour douilles actionnées à la main. À bille. Tête : carré mâle 1/4".
Emmanchement : hexagonal 1/4".

870/4 Tige d'outils (élément de liaison)



	EAN						
Code	4013288		mm				
05311517001 ¹⁾	098214	1/4"	50	2"	1/4"		10

¹⁾Avec bille ; pour douilles à carré à actionnement manuel

870/4 SB



Code	EAN			
05134399001	099914	870/4 A	1x 1/4"x50 ¹⁾	3

¹⁾Avec bille ; pour douilles à carré à actionnement manuel

870/2 Adaptateur

Tige d'outil pour douilles machines, à tête carré mâle.
Emmanchement hexagonal 5/16".

870/2 Adaptateur



Code	EAN	□	⌀	⌀	⌀		
05136001001 ¹⁾	184245	3/8"	30	1 3/16"	5/16"		5
05136002001 ¹⁾	184269	1/2"	35	1 3/8"	5/16"		5

¹⁾Avec bille ; pour douilles à carré à actionnement manuel

870/4 Tige d'outils (éléments de liaison)

Tige d'outil (élément de liaison) pour douilles machines, à tête carré mâle, signée Wera.
Emmanchement : hexagonal 1/4".

870/4 Tige d'outils (éléments de liaison)



Code	EAN	□	⌀	⌀	⌀		
05050205001 ¹⁾	017055	1/4"	50	2"	1/4"		5
05050210001 ¹⁾	017062	1/4"	100	4"	1/4"		5
05050215001 ¹⁾	017079	3/8"	50	2"	1/4"		5
05050220001 ¹⁾	017086	3/8"	100	4"	1/4"		5

¹⁾Avec goupille à ressort ; pour douilles machines

870/4/7 Jeux A SB



Code	EAN			
05073200001	139115	870/4	1x 1/4"x50 ¹⁾ ; 1x 3/8"x50 ¹⁾	1
		870/7	1x 1/2"x75 ¹⁾	

¹⁾Avec goupille à ressort ; pour douilles machines

870/14 Tige d'outil (élément de liaison)

Tige d'outil pour douilles machines.
À tête carré mâle.
Emmanchement : SDS plus.

870/14 Tige d'outil (élément de liaison)



Code	EAN	□	⌀	⌀			
05050650001 ¹⁾	017208	1/4"	70	2 3/4"			5

¹⁾Avec goupille à ressort ; pour douilles machines

870/7 Tige d'outils (élément de liaison)

Tige d'outil pour douilles machines. À tête carré mâle.
Hexagonal 7/16", convient pour visseuses à admission répondant à la norme DIN ISO 1173-F 11,2.

870/7 Tige d'outils (élément de liaison)



Code	EAN	□	⌀	⌀	⌀		
05050510001 ¹⁾	017178	1/2"	75	3"	7/16"		5

¹⁾Avec goupille à ressort ; pour douilles machines

784 A Élément de liaison 1/4" avec mandrin à serrage rapide Wera

Élément de liaison (adaptateur) carré sur hexagone. Avec mandrin à serrage rapide pour un échange éclair des embouts. Convient pour l'admission d'embouts à emmanchement hexagonal 1/4" répondant à la norme DIN ISO 1173-C 6,3. Emmanchement : carré femelle 1/4".

784 A Élément de liaison 1/4" avec mandrin à serrage rapide Wera



	EAN							
Code	4013288	Art.No.		mm				
05042750001	008022	784 A/1	1/4"	30	1 3/16"	1/4"		5

784 B Éléments de liaison 3/8" avec mandrin à serrage rapide Wera



	EAN							
Code	4013288	Art.No.		mm				
05042755001	008039	784 B/1	1/4"	43	1 5/8"	3/8"		5
05042765001	008046	784 B/2	5/16"	50	2"	3/8"		5

784 C Éléments de liaison 1/2" avec mandrin à serrage rapide Wera



	EAN							
Code	4013288	Art.No.		mm				
05042760001	008053	784 C/1	1/4"	50	2"	1/2"		5
05042768001	008060	784 C/2	5/16"	50	2"	1/2"		5

780 A Éléments de liaison 1/4"

Élément de liaison (adaptateur) carré sur hexagone. Convient pour embouts à emmanchement hexagonal 1/4" répondant à la norme DIN ISO 1173-C 6,3. Emmanchement : carré femelle 1/4".

780 A Éléments de liaison 1/4"



	EAN							
Code	4013288	Art.No.		mm				
05042605001	007940	780 A/1	1/4"	25	1"	1/4"		5

780 B Éléments de liaison 3/8"



	EAN							
Code	4013288	Art.No.		mm				
05042655001	007971	780 B/1	1/4"	30	1 3/16"	3/8"		5
05344511001 ¹⁾	113450	780 B/1-S	1/4"	30	1 3/16"	3/8"		5
05042665001	007988	780 B/2	5/16"	30	1 3/16"	3/8"		5
05344512001 ¹⁾	113467	780 B/2-S	5/16"	30	1 3/16"	3/8"		5

¹⁾S = extra fort

780 C Éléments de liaison 1/2"



	EAN							
Code	4013288	Art.No.		mm				
05042705001	007995	780 C/1	1/4"	35	1 3/8"	1/2"		5
05344513001	113474	780 C/1-S	1/4"	35	1 3/8"	1/2"		5
05042715001	008008	780 C/2	5/16"	35	1 3/8"	1/2"		5
05344514001	113481	780 C/2-S	5/16"	35	1 3/8"	1/2"		5



System Impaktor - Pour des exigences de vissage extrêmes

Le porte-embouts Impaktor à aimant annulaire

La technologie des portes-embouts Impaktor

Résistance particulièrement
Durée de vie supérieure
Embouts diamanté

TriTorsion

Le porte-embouts Impaktor en acier inoxydable

Tirant parti à fond des propriétés du matériau et caractérisée par un ajustement géométrique optimal, la technologie Impaktor offre des durées de vie supérieures à la moyenne, même face à des contraintes extrêmes ; particulièrement indiquée pour l'emploi avec visseuses à impact/percussion usuelles.

Le revêtement diamanté rugueux garnissant la pointe des embouts permet, grâce à une résistance frictionnelle accrue, d'éviter le ripage hors de la vis. Le profil et le calibre des embouts sont faciles à distinguer grâce au repère d'outils « Take it easy » d'identification des calibres par couleur.

Le Bit-Check multicomposants convainc par son faible poids et son encombrement minimal. Le matériau souple composant la partie inférieure du Bit-Check permet de coincer les embouts en toute sécurité dans leur rangement, tout en assurant un prélèvement facile.

Bit-Check 30 Impaktor 1



Code	EAN		
05057690001	4013288 156778		1
		<ul style="list-style-type: none"> ● 897/4 Impaktor R 1x 1/4"x75 ⊕ 851/1 IMP DC 2x PH 1x25; 3x PH 2x25; 2x PH 3x25 ⊕ 855/1 IMP DC 2x PZ 1x25; 3x PZ 2x25; 2x PZ 3x25 ⊕ 867/1 IMP DC 1x TX 10x25; 1x TX 15x25; 2x TX 20x25; 3x TX 25x25; 2x TX 30x25; 2x TX 40x25 ○ 840/1 IMP DC 1x 3,0x25; 1x 4,0x25; 1x 5,0x25; 1x 6,0x25 	

Bit-Check 30 Impaktor 2



Code	EAN		
05057697001	4013288 203946		1
		<ul style="list-style-type: none"> ● 897/4 Impaktor 1x 1/4"x75 ⊕ 851/1 IMP DC 2x PH 1x25; 3x PH 2x25; 2x PH 3x25 ⊕ 855/1 IMP DC 2x PZ 1x25; 3x PZ 2x25; 2x PZ 3x25 ⊕ 867/1 IMP DC 1x TX 10x25; 1x TX 15x25; 2x TX 20x25; 3x TX 25x25; 2x TX 30x25; 2x TX 40x25 ○ 840/1 IMP DC 1x 3,0x25; 1x 4,0x25; 1x 5,0x25; 1x 6,0x25 	

Bit-Check 10 Impaktor 1



Code	EAN		
05057680001	4013288 156785		10
		<ul style="list-style-type: none"> ● 897/4 Impaktor R 1x 1/4"x75 ⊕ 851/1 IMP DC 1x PH 2x25; 1x PH 3x25 ⊕ 855/1 IMP DC 1x PZ 2x25; 1x PZ 3x25 ⊕ 867/1 IMP DC 1x TX 20x25; 1x TX 25x25; 1x TX 30x25 ○ 840/1 IMP DC 1x 4,0x25; 1x 5,0x25 	

Bit-Check 10 Impaktor 1 SB



Code	EAN			
05073980001	158574	●○	897/4 Impaktor R 1x 1/4"x75	1
		+	851/1 IMP DC 1x PH 2x251x PH 3x25	
		+	855/1 IMP DC 1x PZ 2x251x PZ 3x25	
		+	867/1 IMP DC 1x TX 20x251x TX 25x251x TX 30x25	
		○	840/1 IMP DC 1x 4.0x251x 5.0x25	

Bit-Check 10 Impaktor 2



Code	EAN			
05057682001	156792	●○	897/4 Impaktor R 1x 1/4"x75	10
		+	851/1 IMP DC 3x PH 2x25; 1x PH 3x25	
		+	867/1 IMP DC 3x TX 25x25; 1x TX 30x25; 1x TX 40x25	

Bit-Check 10 Impaktor 3



Code	EAN			
05057683001	156761	●○	897/4 Impaktor R 1x 1/4"x75	10
		+	855/1 IMP DC 3x PZ 2x25; 1x PZ 3x25	
		+	867/1 IMP DC 3x TX 25x25; 1x TX 30x25; 1x TX 40x25	

Bit-Check 10 Impaktor 4



Code	EAN			
05057417001	180148	●○	897/4 Impaktor 1x 1/4"x75	10
		+	855/1 IMP DC 3x PZ 2x25; 1x PZ 3x25	
		+	867/1 IMP DC 2x TX 20x25; 2x TX 25x25; 1x TX 30x25	

Bit-Check 10 PZ Impaktor 1



Code	EAN			
05057684001	157829	●○	897/4 Impaktor R 1x 1/4"x75	10
		+	855/1 IMP DC 7x PZ 2x25; 2x PZ 3x25	

Bit-Check 10 TX Impaktor 1



Code	EAN			
05057688001	163394	●○	897/4 Impaktor R 1x 1/4"x75	10
		+	867/1 IMP DC 3x TX 20x25; 3x TX 25x25; 2x TX 30x25; 1x TX 40x25	

Bit-Check 6 Impaktor 1



Code	EAN		
05057695001	4013288 157751		10
		⊕ 851/4 IMP DC 1x PH 2x50; 1x PH 3x50	
		⊕ 855/4 IMP DC 1x PZ 2x50; 1x PZ 3x50	
		⊕ 867/4 IMP DC 1x TX 25x50; 1x TX 30x50	

Bit-Check 6 Impaktor 1 SB



Code	EAN		
05073890001	4013288 158635		1
		⊕ 851/4 IMP DC 1x PH 2x50; 1x PH 3x50	
		⊕ 855/4 IMP DC 1x PZ 2x50; 1x PZ 3x50	
		⊕ 867/4 IMP DC 1x TX 25x50; 1x TX 30x50	

Bit-Check 6 Impaktor 2



Code	EAN		
05057694001	4013288 190826		10
		⊕ 851/4 IMP DC 1x PH 2x50; 1x PH 3x50	
		⊕ 867/4 IMP DC 1x TX 25x50; 1x TX 30x50	
		⊖ 868/4 IMP DC 1x # 2x50; 1x # 3x50	

Bit-Check 6 PH Impaktor 1



Code	EAN		
05057691001	4013288 157713		20
		⊕ 851/4 IMP DC 4x PH 2x50; 2x PH 3x50	

Bit-Check 6 PZ Impaktor 1



Code	EAN		
05057692001	4013288 157737		20
		⊕ 855/4 IMP DC 4x PZ 2x50; 2x PZ 3x50	

Bit-Check 6 TX Impaktor 1



Code		EAN		
05057693001		4013288	157744	20
		867/4 IMP DC 2x TX 20x50; 2x TX 25x50; 1x TX 30x50; 1x TX 40x50		

Kraftform Stainless : en acier inoxydable pour éviter la rouille

Matériau inox permettant d'éviter la rouille erratique

Aptitude à l'atelier - garantie par trempé cryogénique sous vide

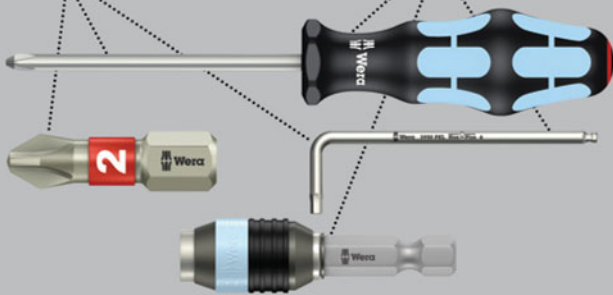

Bit-Check positionnable debout, contenant des embouts haute qualité en acier inoxydable, permettant d'éviter la rouille erratique disgracieuse. Le Bit-Check multicomposants convainc par son faible poids et son encombrement minimal. Le matériau souple composant la partie inférieure du Bit-Check permet de coincer les embouts en toute sécurité dans leur rangement, tout en assurant un prélèvement facile.

Le profil et le calibre des embouts sont faciles à distinguer grâce au repéreur d'outils « Take it easy » d'identification des calibres par couleur.

Bit-Check 30 Stainless 1



Code		EAN		
05071109001		4013288	115126	1
		3888/4/1 K 1x 1/4"x50		
		3851/1 TS PH 1x PH 1x25; 3x PH 2x25; 1x PH 3x25		
		3855/1 TS PZ 2x PZ 1x25; 3x PZ 2x25; 1x PZ 3x25		
		3867/1 TS TORX® 2x TX 10x25; 2x TX 15x25; 3x TX 20x25; 3x TX 25x25; 2x TX 30x25; 1x TX 40x25		
		3840/1 TS 1x 2,5x25; 1x 3,0x25; 1x 4,0x25; 1x 5,0x25; 1x 5,5x25		

Bit-Check 12 Stainless 1



Code		EAN		
05057425001		4013288	179852	10
		3888/4/1 K 1x 1/4"x50		
		3851/1 TS PH 1x PH 1x25; 1x PH 2x25		
		3855/1 TS PZ 1x PZ 1x25; 1x PZ 2x25		
		3867/1 TS TORX® 1x TX 15x25; 1x TX 20x25; 1x TX 25x25; 1x TX 30x25		
		3840/1 TS 1x 3,0x25; 1x 4,0x25; 1x 5,0x25		

Bit-Check 10 Stainless 1



Code	EAN		
05071110001	4013288		10
	111494		
		3888/4/1 K 1x 1/4"x50	
		3851/1 TS PH 1x PH 2x25	
		3855/1 TS PZ 1x PZ 1x25; 2x PZ 2x25	
		3867/1 TS TORX® 1x TX 10x25; 1x TX 15x25; 1x TX 20x25; 1x TX 25x25; 1x TX 30x25	

Bit-Check 10 Stainless 1 SB



Code	EAN		
05073630001	4013288		1
	112163		
		3888/4/1 K 1x 1/4"x50	
		3851/1 TS PH 1x PH 2x25	
		3855/1 TS PZ 1x PZ 1x25; 2x PZ 2x25	
		3867/1 TS TORX® 1x TX 10x25; 1x TX 15x25; 1x TX 20x25; 1x TX 25x25; 1x TX 30x25	

Bit-Check 6 Stainless 1 SB



Code	EAN		
05073634001	4013288		1
	164636		
		3855/4 2x PZ 2x50	
		3867/4 TORX® 1x TX 20x50; 2x TX 25x50	
		3840/4 Hex-Plus 1x 5.5x50	

System BiTorsion : pour une durée de vie plus longue

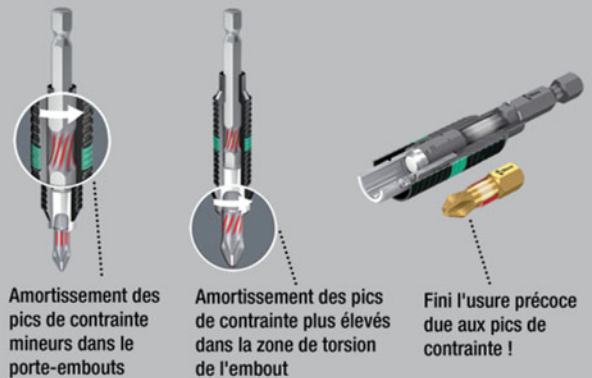

Bit-Safe 61 BiTorsion 1

Robuste housse textile contenant embouts et porte-embouts. 61 pièces. 49 embouts BiTorsion pour une haute longévité, en version diamantée (BDC) pour un positionnement sûr dans la vis, extra-rigides (TZ) pour emploi universel, extra-durs (BTH) ; 11 embouts, extra-rigides (Z), pour emploi universel.

1 porte-embouts universel 889/4/1 K avec mandrin à serrage rapide pour utilisation sur visseuse ou porte-mèches de perceuse électronique.

Le profil et calibre des embouts sont faciles à identifier grâce au repéreur d'outils Wera « Take it easy » à codage couleur et marquage bien visible. La housse textile à faible encombrement assure une mobilité élevée à l'utilisateur.

Grâce au poids nettement réduit d'un jeu d'outils, le port de la housse est plus agréable. Lorsque la housse textile est déposée, elle n'endommage pas les surfaces fragiles, tout en étant malgré tout incroyablement robuste. Elle supporte même une chute sans que son contenu ou elle-même soient endommagés.

Bit-Safe 61 BiTorsion 1



Code	EAN			
05057441001	179937			1
		●○	889/4/1 K 1x 1/4"x50	
		+	851/1 BDC PH 1x PH 1x25; 2x PH 2x25; 1x PH 3x25	
		+	851/1 BTZ PH 2x PH 1x25; 8x PH 2x25; 1x PH 3x25	
		+	855/1 BDC PZ 1x PZ 1x25; 2x PZ 2x25; 1x PZ 3x25	
		+	855/1 BTH PZ 2x PZ 1x25; 8x PZ 2x25; 1x PZ 3x25	
		+	867/1 TORX® BTZ 3x TX 10x25; 2x TX 15x25; 4x TX 20x25; 4x TX 25x25; 2x TX 30x25; 1x TX 40x25	
		●	800/1 BDC 1x 0,8x5,5x25; 1x 1,0x5,5x25; 1x 1,2x6,5x25	
		○	840/1 BTZ Hex-Plus 3x 2,5x25; 3x 3,0x25; 3x 4,0x25; 2x 5,0x25	

Bit-Checks BiTorsion

Embouts BiTorsion avec zone de torsion élastique, dans laquelle est rejetée l'énergie cinétique lors des pics de charge. De moindre dureté, la zone BiTorsion permet d'éviter le vrillage de la pointe de l'embout lors des fortes contraintes. D'où un gain significatif de longévité du produit.

Durée de vie maximale en combinaison avec le porte-embouts assorti. Le Bit-Check multicomposants convainc par son faible poids et son encombrement minimal. Le matériau souple composant la partie inférieure du Bit-Check permet de coincer les embouts en toute sécurité dans leur rangement, tout en assurant un prélèvement facile.

Bit-Check 30 BiTorsion 1



Code	EAN			
05057430001	179821			1
		●○	889/4/1 K 1x 1/4"x50	
		+	851/1 BTZ PH 2x PH 1x25; 5x PH 2x25; 2x PH 3x25	
		+	855/1 BTZ PZ 2x PZ 1x25; 6x PZ 2x25; 2x PZ 3x25	
		+	867/1 TORX® BTZ 1x TX 10x25; 2x TX 15x25; 2x TX 20x25; 2x TX 25x25; 2x TX 30x25; 1x TX 40x25	

Bit-Check 12 BiTorsion 1



Code	EAN			
05057420001	179869			10
		●○	889/4/1 K 1x 1/4"x50	
		+	851/1 BTZ PH 1x PH 1x25; 2x PH 2x25	
		+	855/1 BTZ PZ 1x PZ 1x25; 2x PZ 2x25	
		+	867/1 TORX® BTZ 1x TX 10x25; 1x TX 15x25; 1x TX 20x25; 1x TX 25x25; 1x TX 30x25	



Bit-Check 12 BiTorsion 1 SB



Code	EAN			
05136385001	213969		889/4/1 K 1x 1/4"x50	1
			851/1 BTZ PH 1x PH 1x252x PH 2x25	
			855/1 BTZ PZ 1x PZ 1x252x PZ 2x25	
			867/1 TORX® BTZ 1x TX 10x25; 1x TX 15x25; 1x TX 20x25; 1x TX 25x25; 1x TX 30x25	

Bit-Check 10 BiTorsion 1



Code	EAN			
05056374001	095688		897/4 R 1x 1/4"x75	10
			851/1 BTZ PH 1x PH 1x25; 1x PH 2x25; 1x PH 3x25	
			855/1 BTZ PZ 1x PZ 1x25; 1x PZ 2x25; 1x PZ 3x25	
			800/1 BTZ 1x 0,8x5,5x25; 1x 1,0x5,5x25; 1x 1,2x6,5x25	

Bit-Check 10 BiTorsion 2



Code	EAN			
05057117001	127761		897/4 R 1x 1/4"x75	10
			851/1 BTZ PH 1x PH 2x25	
			855/1 BTZ PZ 1x PZ 1x25; 2x PZ 2x25	
			867/1 TORX® BTZ 1x TX 10x25; 1x TX 15x25; 1x TX 20x25; 1x TX 25x25; 1x TX 30x25	

Bit-Check 10 BiTorsion 3 SB



Code	EAN			
05073418001	128157		897/4 R 1x 1/4"x75	1
			851/1 BTZ PH 1x PH 2x25	
			855/1 BTZ PZ 1x PZ 1x251x PZ 2x251x PZ 3x25	
			867/1 TORX® BTZ 1x TX 10x25; 1x TX 15x25; 1x TX 20x25; 1x TX 25x25; 1x TX 30x25	

Bit-Check 10 PZ BiTorsion 1



	Code	EAN		
	05056368001	4013288 113849		10
			●● 897/4 R 1x 1/4"x75	
			⊕ 855/1 BTZ PZ 7x PZ 2x25; 2x PZ 3x25	

Bit-Check 10 PZ BiTorsion 2



	Code	EAN		
	05347153001	4013288 107152		10
			●● 897/4 R 1x 1/4"x75	
			⊕ 855/1 BTH PZ 1x PZ 1x25; 7x PZ 2x25; 1x PZ 3x25	

Bit-Check 7 PZ BiTorsion 1



	Code	EAN		
	05340260001	4013288 155177		20
			●● 889/4/1 K 1x 1/4"x50	
			⊕ 855/1 BTH PZ 1x PZ 1x25; 4x PZ 2x25; 1x PZ 3x25	

Bit-Check 7 PH BiTorsion 1



	Code	EAN		
	05056291001	4013288 190833		10
			●● 893/4/1 K 1x 1/4"x50	
			⊕ 851/1 BTH PH 6x PH 2x25	

Bit-Check 6 PH BiTorsion 1



	Code	EAN		
	05056477001	4013288 190796		10
			⊕ 851/4 BTH PH 6x PH 2x50	



Embout à revêtement diamant

Les minuscules particules de diamant appliquées sur la pointe de l'outil viennent littéralement «mordre» dans la vis

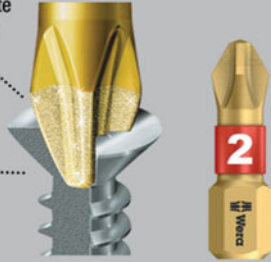

Positionnement sûr de l'embout dans la tête de vis

Embout à pointe garnie de minuscules particules diamantées. Celles-ci permettent un positionnement sûr dans la vis, réduisent la force de compression nécessaire et diminuent le risque de ripage. Embouts à zone BiTorsion, dans laquelle est rejetée l'énergie cinétique lors des pics de charge.

De moindre dureté, la zone BiTorsion permet d'éviter le village de la pointe de l'embout lors des fortes contraintes. D'où un gain significatif de longévité du produit. Le Bit-Check multicomposants convainc par son faible poids et son encombrement minimal.

Le matériau souple composant la partie inférieure du Bit-Check permet de coincer les embouts en toute sécurité dans leur rangement, tout en assurant un prélèvement facile. Le profil et le calibre des embouts sont faciles à distinguer grâce au repère d'outils « Take it easy » d'identification des calibres par couleur.

Bit-Check 30 Diamond 1



Code	EAN			
05057431001	179814			1
		● 889/4/1 K	1x 1/4"x50	
		+	851/1 BDC PH 2x PH 1x25; 4x PH 2x25; 1x PH 3x25	
		+	855/1 BDC PZ 2x PZ 1x25; 4x PZ 2x25; 1x PZ 3x25	
		+	867/1 TORX® BDC 2x TX 10x25; 2x TX 15x25; 3x TX 20x25; 3x TX 25x25; 1x TX 30x25; 1x TX 40x25	
		+	800/1 BDC 1x 0,8x5,5x25; 1x 1,0x5,5x25; 1x 1,2x6,5x25	

Bit-Check 12 Diamond 1



Code	EAN			
05057421001	180025			10
		●	889/4/1 K 1x 1/4"x50	
		+	851/1 BDC PH 1x PH 1x25; 2x PH 2x25	
		+	855/1 BDC PZ 1x PZ 1x25; 2x PZ 2x25	
		+	867/1 TORX® BDC 1x TX 10x25; 1x TX 15x25; 1x TX 20x25; 1x TX 25x25; 1x TX 30x25	

Bit-Check 12 Diamond 1 SB



Code	EAN			
05136392001	213976			1
		●	889/4/1 K 1x 1/4"x50	
		+	851/1 BDC PH 1x PH 1x25 2x PH 2x25	
		+	855/1 BDC PZ 1x PZ 1x25 2x PZ 2x25	
		+	867/1 TORX® BDC 1x TX 10x25; 1x TX 15x25; 1x TX 20x25; 1x TX 25x25; 1x TX 30x25	

Bit-Check 10 Diamond 1



Code	EAN			
	4013288			
05057116001	127754			10
			897/4 R 1x 1/4"x75	
			851/1 BDC PH 1x PH 2x25	
			855/1 BDC PZ 1x PZ 1x25; 2x PZ 2x25	
			867/1 TORX® BDC 1x TX 10x25; 1x TX 15x25; 1x TX 20x25; 1x TX 25x25; 1x TX 30x25	

Bit-Check 7 Diamond 1



Code	EAN			
	4013288			
05057416001	179999			10
			889/4/1 K 1x 1/4"x50	
			851/1 BDC PH 1x PH 1x25; 1x PH 2x25	
			855/1 BDC PZ 1x PZ 1x25; 1x PZ 2x25	
			800/1 BDC 1x 1,0x5,5x25; 1x 1,2x6,5x25	

Bit-Check 7 Diamond 1 SB



Code	EAN			
	4013288			
05073419001	183682		889/4/1 K 1x 1/4"x50	1
			851/1 BDC PH 1x PH 1x25; 1x PH 2x25	
			855/1 BDC PZ 1x PZ 1x25; 1x PZ 2x25	
			800/1 BDC 1x 1.0x5.5x25; 1x 1.2x6.5x25	

Bit-Check 7 PZ Diamond 1



Code	EAN			
	4013288			
05057412001	180001			10
			889/4/1 K 1x 1/4"x50	
			855/1 BDC PZ 2x PZ 1x25; 3x PZ 2x25; 1x PZ 3x25	



Bit-Check 7 PZ Diamond 1 SB



Code	EAN			
05073534001	180940	●●	889/4/1 K 1x 1/4"x50	1
		⊕	855/1 BDC PZ 2x PZ 1x25; 3x PZ 2x25; 1x PZ 3x25	

Bit-Check 7 PH Diamond 1



Code	EAN			
05057414001	179920	●●	889/4/1 K 1x 1/4"x50	20
		⊕	851/1 BDC PH 2x PH 1x25; 3x PH 2x25; 1x PH 3x25	

Bit-Check 7 TX Diamond 1



Code	EAN			
05057415001	180018	●●	889/4/1 K 1x 1/4"x50	10
		⊕	867/1 TORX® BDC 1x TX 10x25; 1x TX 15x25; 1x TX 20x25; 1x TX 25x25; 1x TX 30x25; 1x TX 40x25	

Bit-Check 6 PH Diamond 1



Code	EAN			
05057404001	179906			20
		⊕	851/4 BDC PH 2x PH 1x50; 3x PH 2x50; 1x PH 3x50	

Bit-Check 6 PZ Diamond 1



Code	EAN			
05057402001	179913			20
		⊕	855/4 BDC PZ 2x PZ 1x50; 3x PZ 2x50; 1x PZ 3x50	

Housses textiles



Bit-Safe 61 Universal 1

Vaste assortiment d'embouts. 61 pièces, dans un robuste Bit-Safe. Permet d'embrasser d'un coup d'œil les outils présents ; les embouts dont on n'a pas besoin restent cantonnés dans l'assortiment et ne sont pas égarés.

Avec 1 porte-embouts universel à technologie Rapidaptor : permet l'admission des embouts sans même avoir à actionner la douille. Leur retrait s'effectue par simple poussée vers l'avant – pour un échange éclair des embouts, même d'une seule main.

Le puissant aimant permanent offre un maintien à toute épreuve des embouts. Possibilité d'utilisation sur visseuse ou porte-mèches de perceuse électronique.

Bit-Safe 61 Universal 1



Code	EAN			
05057122001	4013288 100689			1
		●○	889/4/1 K 1x 1/4"x50	
		+	851/1 TZ PH 3x PH 1x25; 10x PH 2x25; 2x PH 3x25	
		+	855/1 TZ PZ 3x PZ 1x25; 10x PZ 2x25; 2x PZ 3x25	
		✦	867/1 TZ TORX® 2x TX 10x25; 3x TX 15x25; 3x TX 20x25; 3x TX 25x25; 3x TX 30x25; 2x TX 40x25	
		◐	800/1 TZ 1x 0,6x4,5x25; 1x 1,0x5,5x25; 1x 1,2x6,5x25	
		○	840/1 Z Hex-Plus 3x 2,5x25; 3x 3,0x25; 3x 4,0x25; 2x 5,0x25	

Bit-Safe 43 Universal 1

43 pièces. Robuste housse textile contenant des embouts pour emploi universel.

1 porte-embouts universel 899/4/1 avec douille inox, jonc d'arrêt et puissant aimant permanent, pour utilisation sur visseuse ou porte-mèches de perceuse électronique.

Bit-Safe 43 Universal 1



Code	EAN			
05057450001	4013288 179951			1
		●○	899/4/1 1x 1/4"x50	
		+	851/1 Z PH 1x PH 2x25	
		+	851/4 TZ PH 1x PH 1x50; 2x PH 2x50	
		+	855/1 Z PZ 2x PZ 1x25; 5x PZ 2x25; 2x PZ 3x25	
		+	855/4 TZ PZ 1x PZ 1x50; 2x PZ 2x50	
		✦	867/1 TORX® 3x TX 10x25; 4x TX 15x25; 4x TX 20x25; 4x TX 25x25; 4x TX 30x25; 1x TX 40x25	
		✦	867/4 Z TORX® 1x TX 10x50; 1x TX 15x50; 1x TX 20x50; 1x TX 25x50; 1x TX 30x50; 1x TX 40x50	



Bit-Check 30 Universal 1

29 embouts dans un espace ultra-réduit. Prélèvement et remise en place faciles des embouts.

Le mandrin Rapidaptor garantit leur échange en un éclair. Avec garnissage universel couvrant tous les domaines d'application.

Bit-Check 30 Universal 1



Code	EAN		
05056440001	4013288 115096		1
		● 889/4/1 K 1x 1/4"x50	
		⊕ 851/1 TZ PH 2x PH 1x25; 3x PH 2x25; 1x PH 3x25	
		⊕ 855/1 TH PZ 2x PZ 1x25; 3x PZ 2x25; 1x PZ 3x25	
		⊕ 867/1 TZ TORX® 1x TX 10x25; 1x TX 15x25; 1x TX 20x25; 1x TX 25x25; 1x TX 30x25; 1x TX 40x25	
		⊕ 867/1 Z TORX® B0 1x TX 10x25; 1x TX 15x25; 1x TX 20x25; 1x TX 25x25; 1x TX 30x25	
		● 800/1 TZ 1x 1,0x5,5x25	
		○ 840/1 Z Hex-Plus 1x 3,0x25; 1x 4,0x25; 1x 5,0x25; 1x 6,0x25; 1x 8,0x25	

Bit-Check 30 TX Universal 1

30 pièces. Embouts extra-rigides pour emploi universel.

1 support universel 899/4/1 K utilisable sur visseuse ou porte-mèches de perceuse électronique. Incluant des embouts TORX® extra-rigides, pour emploi universel.

Bit-Check 30 TX Universal 1



Code	EAN		
05057908001	4013288 163820		10
		● 899/4/1 1x 1/4"x50	
		⊕ 867/1 TORX® 3x TX 10x25; 5x TX 15x25; 8x TX 20x25; 7x TX 25x25; 4x TX 30x25; 2x TX 40x25	

Bit-Check 12 Universal 1

- 851/1 A : Il s'agit d'embouts particulièrement durs munis d'un profil acéré permettant de rompre la couche de peinture imprégnée sur les vis et d'assurer ainsi une parfaite transmission de force entre l'embout et la vis
- Porte-embouts Rapidaptor pour un changement rapide des embouts

Bit-Check 12 Universal 1



Code	EAN		
05057428001	4013288 190840		10
		● 888/4/1 K 1x 1/4"x50	
		⊕ 851/1 A PH 1x PH 1x25; 2x PH 2x25; 1x PH 3x25	
		⊕ 867/1 TORX® 1x TX 8x25; 1x TX 20x25; 1x TX 25x25	
		○ 868/1 V 1x # 1x25; 2x # 2x25; 1x # 3x25	

Bit-Check 12 Universal 2

- Porte-embouts Rapidaptor à aimant annulaire permettant le maintien de vis longues et lourdes

Bit-Check 12 Universal 2



Code	EAN			
05057429001	4013288 190857			10
		● ○	887/4 RR 1x 1/4"x57	
		+	851/1 A PH 1x PH 1x25; 2x PH 2x25; 1x PH 3x25	
		●	800/1 Z 1x 0,8x5,5x25; 1x 1,0x5,5x25; 1x 1,2x6,5x25	
		○	868/1 V 1x # 1x25; 2x # 2x25; 1x # 3x25	

Bit-Check 10 Universal 1

- Embouts extra-rigides, pour un usage universel
- Porte-embouts universel à changement rapide

Bit-Check 10 Universal 1



Code	EAN			
05056161001	4013288 033772			10
		● ○	895/4/1 K 1x 1/4"x52	
		+	851/1 TZ PH 1x PH 1x25; 1x PH 2x25; 1x PH 3x25	
		+	855/1 TZ PZ 1x PZ 1x25; 1x PZ 2x25; 1x PZ 3x25	
		●	800/1 TZ 1x 0,8x5,5x25; 1x 1,0x5,5x25; 1x 1,2x6,5x25	

Bit-Check 10 Universal 2

- Embouts extra-rigides
- Embouts Torsion contre l'usure précoce
- Porte-embouts universel à changement rapide et puissant aimant permanent

Bit-Check 10 Universal 2



Code	EAN			
05134200001	4013288 038821			10
		● ○	895/4/1 K 1x 1/4"x52	
		+	855/1 TH PZ 1x PZ 1x25; 2x PZ 2x25	
		+	867/1 TORX® 1x TX 10x25; 1x TX 15x25; 1x TX 20x25; 1x TX 25x25; 1x TX 30x25; 1x TX 40x25	

Bit-Check 10 Universal 3

- Embouts extra-rigides, pour un usage universel
- Attachement Rapidaptor pour un changement rapide des embouts

Bit-Check 10 Universal 3



Code	EAN			
05056375001	4013288 095695			10
		● ○	889/4/1 K 1x 1/4"x50	
		+	851/1 TZ PH 1x PH 1x25; 1x PH 2x25; 1x PH 3x25	
		+	855/1 TZ PZ 1x PZ 1x25; 1x PZ 2x25; 1x PZ 3x25	
		●	800/1 TZ 1x 0,8x5,5x25; 1x 1,0x5,5x25; 1x 1,2x6,5x25	



Bit-Check 10 Universal 3 SB



Code	EAN			
	4013288			
05073410001	099495		889/4/1 K 1x 1/4"x50	1
			800/1 TZ 1x 0,8x5,5x25; 1x 1,0x5,5x25; 1x 1,2x6,5x25	
			851/1 TZ PH 1x PH 1x25; 1x PH 2x25; 1x PH 3x25	
			855/1 TZ PZ 1x PZ 1x25; 1x PZ 2x25; 1x PZ 3x25	

Bit-Check 10 Universal 4

- Embouts extra-rigides, pour un usage universel
- Porte-embouts universel avec douille acier inoxydable, jonc d'arrêt et puissant aimant permanent

Bit-Check 10 Universal 4



Code	EAN			
	4013288			
05056159001	033758			10
			899/4/1 1x 1/4"x50	
			851/1 TZ PH 1x PH 1x25; 1x PH 2x25; 1x PH 3x25	
			855/1 TZ PZ 1x PZ 1x25; 1x PZ 2x25; 1x PZ 3x25	
			800/1 TZ 1x 0,8x5,5x25; 1x 1,0x5,5x25; 1x 1,2x6,5x25	

Bit-Check 10 Universal 5 SB

- Embouts extra-rigides, pour un usage universel
- Avec porte-embouts universel pour l'utilisation d'embouts 6 pans 1/4"

Bit-Check 10 Universal 5 SB



Code	EAN			
	4013288			
05073416001	128164		899/4/1 1x 1/4"x50	1
			851/1 Z PH 1x PH 2x25	
			855/1 Z PZ 1x PZ 1x25; 1x PZ 2x25; 1x PZ 3x25	
			867/1 TORX® 1x TX 10x25; 1x TX 15x25; 1x TX 20x25; 1x TX 25x25; 1x TX 30x25	

Bit-Check 10 PZ Universal 1

- Embouts extra-rigides
- Embouts Torsion contre l'usure précoce
- Porte-embouts universel à changement rapide

Bit-Check 10 PZ Universal 1



Code	EAN			
	4013288			
05056163001	033796			10
			895/4/1 K 1x 1/4"x52	
			855/1 TH PZ 3x PZ 1x25; 3x PZ 2x25; 3x PZ 3x25	

Bit-Check 10 PZ Universal 2

- Embouts extra-rigides
- Attachement Rapidaptor pour un changement rapide des embouts

Bit-Check 10 PZ Universal 2



Code	EAN			
05056376001	4013288 095701			10
		●●	889/4/1 K 1x 1/4"x50	
		⊕	855/1 TH PZ 3x PZ 1x25; 3x PZ 2x25; 3x PZ 3x25	

Bit-Check 10 TX Universal 1

- Embouts extra-rigides, pour un usage universel
- Embouts Torsion contre l'usure précoce
- Porte-embouts universel à changement rapide

Bit-Check 10 TX Universal 1



Code	EAN			
05056164001	4013288 033802			10
		●●	894/4/1 K 1x 1/4"x51	
		⊕	867/1 TZ TORX® 1x TX 8x25; 1x TX 9x25; 1x TX 10x25; 1x TX 15x25; 1x TX 20x25; 1x TX 25x25; 1x TX 27x25; 1x TX 30x25; 1x TX 40x25	

Bit-Check 10 TX Universal 2

- Embouts extra-rigides, pour un usage universel
- Attachement Rapidaptor pour un changement rapide des embouts

Bit-Check 10 TX Universal 2



Code	EAN			
05057115001	4013288 127747			10
		●●	888/4/1 K 1x 1/4"x50	
		⊕	867/1 TORX® 1x TX 6x25; 1x TX 8x25; 1x TX 9x25; 1x TX 10x25; 1x TX 15x25; 1x TX 20x25; 1x TX 25x25; 1x TX 30x25; 1x TX 40x25	

Bit-Check 7 Universal 1

- Embouts extra-rigides, pour un usage universel
- Porte-embouts universel avec douille acier inoxydable et puissant aimant permanent

Bit-Check 7 Universal 1



Code	EAN			
05056295001	4013288 038166			20
		●●	893/4/1 K 1x 1/4"x50	
		⊕	851/1 Z PH 1x PH 1x25; 1x PH 2x25	
		⊕	855/1 Z PZ 1x PZ 1x25; 1x PZ 2x25	
		●	800/1 Z 1x 1,0x5,5x25; 1x 1,2x6,5x25	



Bit-Check 7 Universal 1 SB



Code	EAN			
05073406001	036186	4013288	893/4/1 K 1x 1/4"x50	1
			851/1 Z PH 1x PH 1x25; 1x PH 2x25	
			855/1 Z PZ 1x PZ 1x25; 1x PZ 2x25	
			800/1 Z 1x 1.0x5,5x25; 1x 1.2x6,5x25	

Bit-Check 7 Universal 2

- Embouts extra-rigides, pour un usage universel
- Embouts Torsion contre l'usure précoce
- Porte-embouts universel à changement rapide

Bit-Check 7 Universal 2



Code	EAN			
05056155001	033710	4013288	895/4/1 K 1x 1/4"x52	20
			851/1 TZ PH 1x PH 1x25; 1x PH 2x25	
			855/1 TZ PZ 1x PZ 1x25; 1x PZ 2x25	
			800/1 TZ 1x 1,0x5,5x25; 1x 1,2x6,5x25	

Bit-Check 7 Universal 3

- Embouts extra-rigides, pour un usage universel
- Porte-embouts universel à douille en acier inoxydable

Bit-Check 7 Universal 3



Code	EAN			
05340322001	039835	4013288	893/4/1 K 1x 1/4"x50	20
			851/1 Z PH 1x PH 1x25; 1x PH 2x25	
			800/1 Z 1x 1,0x5,5x25; 1x 1,2x6,5x25	
			868/1 Z 1x # 1x25; 1x # 2x25	

Bit-Check 7 Universal 4



Code	EAN			
05135810001	179265	4013288	893/4/1 K 1x 1/4"x50	20
			851/1 Z PH 1x PH 2x25	
			855/1 Z PZ 1x PZ 1x25; 1x PZ 2x25	
			867/1 TORX® 1x TX 15x25; 1x TX 20x25; 1x TX 25x25	

Bit-Check 7 PZ Universal 1



	Code	EAN		
	05056296001	4013288 038135		20
			893/4/1 K 1x 1/4"x50	
			855/1 Z PZ 2x PZ 1x25; 3x PZ 2x25; 1x PZ 3x25	

Bit-Check 7 PZ Universal 1 SB



	Code	EAN		
	05073536001	4013288 105998		1
			893/4/1 K 1x 1/4"x50	
			855/1 Z PZ 2x PZ 1x25; 3x PZ 2x25; 1x PZ 3x25	

Bit-Check 7 PZ Universal 2

- Embouts extra-rigides
- Embouts Torsion contre l'usure précoce
- Porte-embouts universel à changement rapide

Bit-Check 7 PZ Universal 2



	Code	EAN		
	05056157001	4013288 033734		20
			895/4/1 K 1x 1/4"x52	
			855/1 TH PZ 2x PZ 1x25; 3x PZ 2x25; 1x PZ 3x25	

Bit-Check 7 TX Universal 1

- Embouts extra-rigides, pour un usage universel
- Porte-embouts universel avec douille acier inoxydable et puissant aimant permanent

Bit-Check 7 TX Universal 1



	Code	EAN		
	05056294001	4013288 041500		20
			893/4/1 K 1x 1/4"x50	
			867/1 TORX® 1x TX 10x25; 1x TX 15x25; 1x TX 20x25; 1x TX 25x25; 1x TX 30x25; 1x TX 40x25	

Bit-Check 7 TX Universal 1 SB



	Code	EAN		
	05073404001	4013288 038111		1
			893/4/1 K 1x 1/4"x50	
			867/1 TORX® 1x TX 10x25; 1x TX 15x25; 1x TX 20x25; 1x TX 25x25; 1x TX 30x25; 1x TX 40x25	



Bit-Check 7 TX BO Universal 1

- Embouts extra-rigides, pour un usage universel
- Porte-embouts universel à changement rapide

Bit-Check 7 TX BO Universal 1



Code		EAN		20
05056158001		4013288 033741		
		●○	894/4/1 K 1x 1/4"x51	
		♻️	867/1 Z TORX® BO 1x TX 10x25; 1x TX 15x25; 1x TX 20x25; 1x TX 25x25; 1x TX 30x25; 1x TX 40x25	

Hex-Plus - Permet aux vis à six pans creux de durer plus longtemps

La déformation de la vis est diminuée

Durée de vie supérieure

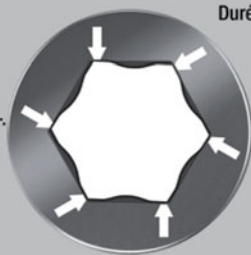

Bit-Check 7 Hex-Plus 1



Code		EAN		20
05056168001		4013288 033840		
		●○	895/4/1 K 1x 1/4"x52	
		○	840/1 Z Hex-Plus 1x 2,0x25; 1x 2,5x25; 1x 3,0x25; 1x 4,0x25; 1x 5,0x25; 1x 6,0x25	

Bit-Check 7 TiN Universal 1

- Revêtement nitrure de titane (TiN) pour visser en continu
- Porte-embouts universel avec douille acier inoxydable et puissant aimant permanent

Bit-Check 7 TiN Universal 1



Code		EAN		20
05056285001		4013288 111715		
		●○	893/4/1 K 1x 1/4"x50	
		+	851/1 TiN PH 1x PH 1x25; 1x PH 2x25	
		+	855/1 TiN PZ 1x PZ 1x25; 1x PZ 2x25	
		●	800/1 TiN 1x 0,8x5,5x25; 1x 1,2x6,5x25	

Bit-Check 7 TiN Universal 1 SB



Code		EAN		1
05073537001		4013288 106001		
		●○	893/4/1 K 1x 1/4"x50	
		+	851/1 TiN PH 1x PH 1x25; 1x PH 2x25	
		+	855/1 TiN PZ 1x PZ 1x25; 1x PZ 2x25	
		●	800/1 TiN 1x 0,8x5,5x25; 1x 1,2x6,5x25	

Bit-Check 7 TiN PZ Universal 1 SB



Code	EAN		
05073538001	4013288 106018	893/4/1 K 1x 1/4"x50	1
		855/1 TiN PZ 2x PZ 1x25; 3x PZ 2x25; 1x PZ 3x25	

Bit-Check 6 Universal 1

- Embouts extra-rigides, pour un usage universel
- La forme Torsion permet d'amortir les pics de couple
- Empêche la rupture prématurée de l'empreinte

Bit-Check 6 Universal 1



Code	EAN		
05056474001	4013288 156143		20
		851/4 TZ PH 1x PH 1x50; 1x PH 2x50	
		855/4 TZ PZ 1x PZ 1x50; 1x PZ 2x50	
		800/4 Z 1x 1,0x5,5x50; 1x 1,2x6,5x50	

Bit-Check 6 Universal 1 SB



Code	EAN		
05073635001	4013288 155276		1
		851/4 TZ PH 1x PH 1x50; 1x PH 2x50	
		855/4 TZ PZ 1x PZ 1x50; 1x PZ 2x50	
		800/4 Z 1x 1,0x5,5x50; 1x 1,2x6,5x50	

Bit-Check 6 Universal 2



Code	EAN		
05056473001	4013288 156136		20
		851/4 TZ PH 1x PH 2x50	
		855/4 TZ PZ 1x PZ 1x50; 1x PZ 2x50	
		867/4 Z TORX® 1x TX 15x50; 1x TX 20x50; 1x TX 25x50	

Bit-Check 6 Universal 2 SB



Code	EAN		
05073638001	4013288 155245		1
		851/4 TZ PH 1x PH 2x50	
		855/4 TZ PZ 1x PZ 1x50; 1x PZ 2x50	
		867/4 Z TORX® 1x TX 15x50; 1x TX 20x50; 1x TX 25x50	

Bit-Check 6 Universal 3

- Embouts extra-rigides, pour un usage universel
- Embouts à fonction de retenue pour vis carrées

Bit-Check 6 Universal 3



Code	EAN		
05056479001	190819		10
		+	851/4 A PH 1x PH 1x50; 1x PH 2x50
		⊕	867/4 Z TORX® 1x TX 25x50; 1x TX 30x50
		⊖	868/4 V 1x # 1x50; 1x # 2x50

Bit-Check 6 TX Universal 1

- Embouts extra-rigides, pour un usage universel

Bit-Check 6 TX Universal 1



Code	EAN		
05056472001	156112		20
		⊕	867/4 Z TORX® 1x TX 10x50; 1x TX 15x50; 1x TX 20x50; 1x TX 25x50; 1x TX 30x50; 1x TX 40x50

Bit-Check 6 TX Universal 1 SB



Code	EAN		
05073637001	4013288 155252	⊕	867/4 Z TORX® 1x TX 10x50; 1x TX 15x50; 1x TX 20x50; 1x TX 25x50; 1x TX 30x50; 1x TX 40x50

Bit-Check 6 PZ Universal 1

6 embouts Pozidriv de 50 mm de long, clairement ordonnancés dans un espace ultra-réduit à l'intérieur du Bit-Check très pratique. Embouts extra-rigides convenant pour un emploi universel. Forme Torsion contre l'usure précoce.

Bit-Check 6 PZ Universal 1



Code	EAN		
05056471001	4013288 156105	⊕	855/4 TZ PZ 2x PZ 1x50; 3x PZ 2x50; 1x PZ 3x50

Outils TORX® avec fonction de retenue



Tenue sûre dans la vis. Fini les recherches fastidieuses de vis égarées ! Positionnement parfait dans la vis.



6 embouts TORX® de 50 mm de long, clairement ordonnés dans un espace ultra-réduit à l'intérieur du Bit-Check très pratique. La force de blocage résultant de la pression superficielle s'exerçant entre la pointe d'entraînement et le profil des vis permet le maintien sûr de ces dernières sur l'outil.

Bit-Check 6 TX HF 1



Code		EAN		
05056476001		165473		
		 867/4 TORX® HF 1x TX 10x50; 1x TX 15x50; 1x TX 20x50; 1x TX 25x50; 1x TX 30x50; 1x TX 40x50		20



Bit-Check 6 V Universal 1

6 embouts de 50 mm de long, clairement ordonnés dans un espace ultra-réduit à l'intérieur du Bit-Check très pratique.

Embouts pour vis à empreinte carrée, avec fonction de retenue. La force de blocage résultant de la pression superficielle s'exerçant entre la pointe d'entraînement et le profil des vis permet le maintien sûr de ces dernières sur l'outil. Extra-rigides, pour emploi universel. Hexagonal 1/4", convient pour porte-embouts répondant à la norme DIN ISO 1173-F 6,3.

Bit-Check 6 V Universal 1



Code		EAN		
05056478001		190802		
		 868/4 V 1x # 1x50; 3x # 2x50; 2x # 3x50		10



Housses textiles



Bit-Safe 61 Wood 1

Robuste housse textile contenant des embouts spécifiquement destinés à la menuiserie, 61 pièces. Avec porte-embouts universel 895/4/1 K avec mandrin à serrage rapide et puissant aimant permanent, pour utilisation sur visseuse ou porte-mèches de perceuse électronique.

La housse textile à faible encombrement assure une mobilité élevée à l'utilisateur. Grâce au poids nettement réduit d'un jeu d'outils, le port de la housse est plus agréable. Lorsque la housse textile est déposée, elle n'endommage pas les surfaces fragiles, tout en étant malgré tout incroyablement robuste. Elle supporte même une chute sans que son contenu ou elle-même soient endommagés.

Bit-Safe 61 Wood 1



Code	EAN		
05057442001	179944		1
		● 895/4/1 K 1x 1/4"x52	
		⊕ 851/1 Z PH 3x PH 2x25	
		⊕ 855/1 Z PZ 10x PZ 1x25; 20x PZ 2x25; 5x PZ 3x25	
		⊕ 867/1 TORX® 3x TX 10x25; 5x TX 15x25; 5x TX 20x25; 5x TX 25x25; 2x TX 30x25; 2x TX 40x25	

Bit-Check 30 Wood 1

- Porte-embouts Rapidaptor à aimant annulaire permettant le maintien de vis longues et lourdes

Bit-Check 30 Wood 1



Code	EAN		
05057433001	179807		1
		● 887/4 RR 1x 1/4"x57	
		⊕ 851/1 TZ PH 2x PH 2x25; 1x PH 3x25	
		⊕ 855/1 TH PZ 3x PZ 1x25; 6x PZ 2x25; 2x PZ 3x25	
		⊕ 867/1 TZ TORX® 2x TX 10x25; 2x TX 15x25; 4x TX 20x25; 4x TX 25x25; 2x TX 30x25; 1x TX 40x25	

Bit-Check 30 Wood 2

- Porte-embouts universel à douille en acier inoxydable

Bit-Check 30 Wood 2



Code	EAN		
05057432001	179845		10
		● 899/4/1 1x 1/4"x50	
		⊕ 851/1 Z PH 1x PH 2x25	
		⊕ 855/1 Z PZ 2x PZ 1x25; 5x PZ 2x25; 2x PZ 3x25	
		⊕ 867/1 TORX® 3x TX 10x25; 4x TX 15x25; 4x TX 20x25; 4x TX 25x25; 3x TX 30x25; 1x TX 40x25	

Bit-Check 12 Wood 1

- Porte-embouts Rapidaptor à aimant annulaire permettant le maintien de vis longues et lourdes

Bit-Check 12 Wood 1



Code	EAN			
05057423001	4013288 179876			10
		●○	887/4 RR 1x 1/4"x57	
		+	855/1 TH PZ 1x PZ 1x25; 2x PZ 2x25; 1x PZ 3x25	
		+	851/1 TH PH 1x PH 2x25	
		+	867/1 TORX® 1x TX 10x25; 1x TX 15x25; 1x TX 20x25; 1x TX 25x25; 1x TX 30x25; 1x TX 40x25	

Bit-Check 12 Wood 1 SB



Code	EAN			
05136390001	4013288 214010			1
		●○	887/4 RR 1x 1/4"x57	
		+	851/1 TH PH 1x PH 2x25	
		+	855/1 TH PZ 1x PZ 1x25; 2x PZ 2x25; 1x PZ 3x25	
		+	867/1 TORX® 1x TX 10x25; 1x TX 15x25; 1x TX 20x25; 1x TX 25x25; 1x TX 30x25; 1x TX 40x25	

Bit-Check 12 Wood 2

- Porte-embouts universel à douille en acier inoxydable

Bit-Check 12 Wood 2



Code	EAN			
05057422001	4013288 179890			10
		●○	899/4/1 1x 1/4"x50	
		+	851/1 Z PH 1x PH 2x25	
		+	855/1 Z PZ 1x PZ 1x25; 2x PZ 2x25; 1x PZ 3x25	
		+	867/1 TORX® 1x TX 10x25; 1x TX 15x25; 1x TX 20x25; 1x TX 25x25; 1x TX 30x25; 1x TX 40x25	

Bit-Check 12 Wood 2 SB



Code	EAN			
05136391001	4013288 214027			1
		●○	899/4/1 1x 1/4"x50	
		+	851/1 Z PH 1x PH 2x25	
		+	855/1 Z PZ 1x PZ 1x25; 2x PZ 2x25; 1x PZ 3x25	
		+	867/1 TORX® 1x TX 10x25; 1x TX 15x25; 1x TX 20x25; 1x TX 25x25; 1x TX 30x25; 1x TX 40x25	



Bit-Check 12 Wood 3

- Embouts pour vis à empreinte carrée, avec fonction de retenue
- 851/1 A : Il s'agit d'embouts particulièrement durs munis d'un profil acéré permettant de rompre la couche de peinture imprégnée sur les vis et d'assurer ainsi une parfaite transmission de force entre l'embout et la vis
- Porte-embouts universel avec douille acier inoxydable et puissant aimant permanent

Bit-Check 12 Wood 3



Code	EAN		
05057426001	4013288 190734		10
		<ul style="list-style-type: none"> ● 893/4/1 K 1x 1/4"x50 ⊕ 851/1 A PH 1x PH 1x25; 1x PH 2x25; 1x PH 3x25 ⊕ 867/1 TORX® 1x TX 10x25; 1x TX 15x25; 1x TX 20x25; 1x TX 25x25; 1x TX 30x25; 1x TX 40x25 ○ 868/1 V 1x # 2x25; 1x # 3x25 	

Bit-Check 12 Wood 4

- 851/1 A : Il s'agit d'embouts particulièrement durs munis d'un profil acéré permettant de rompre la couche de peinture imprégnée sur les vis et d'assurer ainsi une parfaite transmission de force entre l'embout et la vis
- Porte-embouts universel avec douille acier inoxydable et puissant aimant permanent

Bit-Check 12 Wood 4



Code	EAN		
05057427001	4013288 190741		10
		<ul style="list-style-type: none"> ● 893/4/1 K 1x 1/4"x50 ⊕ 851/1 A PH 2x PH 1x25; 6x PH 2x25; 3x PH 3x25 	

Bit-Check 30 Metal 1

- Embouts extra-rigides, pour un usage universel
- Porte-embouts universel avec douille acier inoxydable et puissant aimant permanent

Bit-Check 30 Metal 1



Code	EAN		
05057434001	4013288 179838		10
		<ul style="list-style-type: none"> ● 899/4/1 1x 1/4"x50 ⊕ 851/1 Z PH 3x PH 1x25; 3x PH 2x25; 2x PH 3x25 ⊕ 855/1 Z PZ 3x PZ 1x25; 3x PZ 2x25; 3x PZ 3x25 ⊕ 867/1 TORX® 1x TX 10x25; 1x TX 15x25; 1x TX 20x25; 1x TX 25x25; 1x TX 30x25; 1x TX 40x25 ● 800/1 Z 1x 0,6x4,5x25; 1x 1,0x5,5x25; 1x 1,2x6,5x25 ○ 840/1 Z Hex-Plus 1x 4,0x25; 1x 5,0x25; 1x 6,0x25 	

Bit-Check 12 Metal 1



Code	EAN		
05057424001	4013288 179883		10
		<ul style="list-style-type: none"> ● 899/4/1 1x 1/4"x50 ⊕ 851/1 Z PH 1x PH 1x25; 1x PH 2x25 ⊕ 855/1 Z PZ 1x PZ 1x25; 1x PZ 2x25 ⊕ 867/1 TORX® 1x TX 15x25; 1x TX 20x25; 1x TX 25x25; 1x TX 30x25 ○ 840/1 Z Hex-Plus 1x 3,0x25; 1x 4,0x25; 1x 5,0x25 	

Bit-Check 12 Metal 1 SB



Code	EAN			
	4013288			
05136393001	214003		899/4/1 1x 1/4"x50	1
			851/1 Z PH 1x PH 1x25; 1x PH 2x25	
			855/1 Z PZ 1x PZ 1x25; 1x PZ 2x25	
			867/1 TORX® 1x TX 15x25; 1x TX 20x25; 1x TX 25x25; 1x TX 30x25	
			840/1 Z Hex-Plus 1x 3,0x25; 1x 4,0x25; 1x 5,0x25	

843 Embout-taraud étagé, 4-20 mm

9 étages (pas croissant de 2 mm), utilisable sur matériaux de jusqu'à 4,5 mm d'épaisseur. Avec brise-arêtes pour tôles de 1 mm. Convenant pour hexagonal 1/4", convenant pour porte-embouts répondant à la norme DIN ISO 1173-D 6,3.

843 Embout-taraud étagé, 4-20 mm



Code	EAN							
	4013288		mm					
05104672001	117632	75,0						1

844 Embout-taraud unique

Embout-taraud unique. Pour réalisation de filetages métriques. La queue hexagonale assure une très bonne transmission de force. Matériau à élasticité adaptée, pour une haute durée de vie.

Évacuation impeccable des copeaux et risque de coincement quasi exclu. Hexagonal 1/4", convient pour porte-embouts répondant à la norme DIN ISO 1173-D 6,3.

844 Embout-taraud unique



Code	EAN							
	4013288	mm	mm	mm				
05104666001	117571	3,0	10,00	33,0	M 3			1
05104667001	117588	4,0	11,00	35,0	M 4			1
05104668001	117595	5,0	12,50	36,0	M 5			1
05104669001	117601	6,0	18,00	40,0	M 6			1
05104670001	117618	8,0	20,00	40,0	M 8			1
05104671001	117625	10,0	20,00	40,0	M 10			1

888/4/1 Porte-embouts universel Rapidaptor K

- Version non magnétique

844/7 Jeu d'embouts-tarauds



Code	EAN							
	4013288							
05104654001	119278							1
			888/4/1 K 1x 1/4"x50					
			844 1x 3,0x33,0; 1x 4,0x35,0; 1x 5,0x36,0; 1x 6,0x40,0; 1x 8,0x40,0; 1x 10,0x40,0					



845 Embouts coniques à chanfreiner

Embout conique à chanfreiner, 1 lèvre. Pour ébavurage et lamage. Très bonne transmission de puissance grâce à la queue hexagonale. Garantie d'un travail sans broutage ni stries. Évacuation impeccable des copeaux et haute durée de vie. Hexagonal 1/4", convient pour porte-embout répondant à la norme DIN ISO 1173-D 6,3.

845 Embouts coniques à chanfreiner

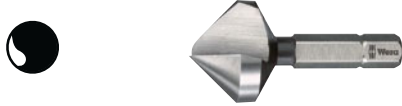

	EAN						
Code	4013288	mm	mm	mm			
05104660001	117519	6,30	21,00	32,0	M 3		1
05104661001	117526	8,30	21,00	32,0	M 4		1
05104662001	117533	10,40	21,00	34,0	M 5		1
05104663001	117540	12,40	21,00	36,0	M 6		1
05104664001	117557	16,50	22,00	40,0	M 8		1
05104665001	117564	20,50	22,00	43,0	M 10		1

816 R

Porte-embouts avec adaptateur à changement rapide Rapidaptor, pour embouts à emmanchement hexagonal 1/4".

888/4/1 K

Convenant pour embouts à emmanchement hexagonal 1/4". Version non magnétique.

845/8 Outil à chanfreiner, 1 lèvre



Code	EAN		
05104655001	119285		1
		816 R 1x 1/4"x119	
		888/4/1 K 1x 1/4"x50	
		845 1x 6,30x32,0; 1x 8,30x32,0; 1x 10,40x34,0; 1x 12,40x36,0; 1x 16,50x40,0; 1x 20,50x43,0	

846 Embouts coniques à chanfreiner, 3 lèvres

Embout conique à chanfreiner, 3 lèvres, pour ébavurage, lamage et chanfreinage. Matériau à élasticité adaptée, pour une haute durée de vie. L'évacuation impeccable des copeaux et le risque de coincement quasi exclu garantissent un travail agréable.

Fraise conforme DIN 335-C, 90° avec 3 taillants. Hexagonal 1/4", convient pour porte-embouts à admission répondant à la norme DIN ISO 1173-D 6,3.

846 Embouts coniques à chanfreiner, 3 lèvres

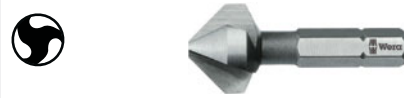

	EAN						
Code	4013288	mm	mm	mm			
05104630001	101440	6,30	20,00	31,0	M 3		1
05104631001	101457	8,30	20,00	31,0	M 4		1
05104632001	101464	10,40	20,00	34,0	M 5		1
05104633001	101471	12,40	20,00	35,0	M 6		1
05104634001	101488	16,50	20,00	40,0	M 8		1
05104635001	101495	20,50	20,00	41,0	M 10		1

816 R

Porte-embouts avec adaptateur à changement rapide Rapidaptor, pour embouts à emmanchement hexagonal 1/4".

888/4/1 K

Convenant pour embouts à emmanchement hexagonal 1/4". Version non magnétique.

846/8 Jeu d'embouts coniques à chanfreiner



Code	EAN		
05104650001	111678		1
		816 R 1x 1/4"x119	
		888/4/1 K 1x 1/4"x50	
		846 HSS 1x 6,30x31,0; 1x 8,30x31,0; 1x 10,40x34,0; 1x 12,40x35,0; 1x 16,50x40,0; 1x 20,50x41,0	

847 Taraud combiné HSS

Embout-taraud combiné, pour perçage, réalisation de filetages et ébavurage. En acier rapide haut rendement (HSS). Matériau à élasticité adaptée, pour une haute durée de vie. Les très bonnes propriétés de centrage, l'évacuation impeccable des copeaux et le risque de coincement quasi exclu garantissent un travail agréable.

Très bonne transmission de force assurée par la queue hexagonale. Emmanchement : hexagonal 1/4", convient pour porte-embouts à admission répondant à la norme DIN ISO 1173-D 6,3.

847 Taraud combiné HSS



	EAN						
Code	4013288	mm	mm	mm			
05104640001	101501	2,5	12,00	36,0	M 3		1
05104641001	101518	3,3	12,00	39,0	M 4		1
05104642001	101525	4,2	12,00	41,0	M 5		1
05104643001	101532	5,0	12,00	44,0	M 6		1
05104644001	101549	6,8	12,00	51,0	M 8		1
05104645001	101556	8,5	12,00	59,0	M 10		1

888/4/1 Porte-embouts universel Rapidaptor K

- Version non magnétique

847/7 Jeu d'embouts-tarauds combinés



Code	EAN			
05104651001	111685			1
			888/4/1 K 1x 1/4"x50	
			847 HSS 1x 2,5x36,0; 1x 3,3x39,0; 1x 4,2x41,0; 1x 5,0x44,0; 1x 6,8x51,0; 1x 8,5x59,0	

848 Mèches hélicoïdales à métal HSS

Mèche hélicoïdale à métal, pour des perçages ultra-précis dans le métal. En acier rapide haut rendement (HSS). Élasticité adaptée du matériau, pour une haute durée de vie. Très bonne précision de concentricité.

Les embouts à finition extra-rigide offrent une longévité remarquable. Très bonne transmission de force assurée par la queue hexagonale. Emmanchement : hexagonal 1/4", convient pour porte-embouts à admission répondant à la norme DIN ISO 1173-D 6,3.

848 Mèches hélicoïdales à métal HSS



	EAN					
Code	4013288	mm	mm	mm		
05104610001	101310	3,0	16,00	38,0		1
05104611001	101327	3,1	18,00	40,0		1
05104612001	101334	3,3	18,00	40,0		1
05104613001	101341	4,0	20,00	44,0		1
05104614001	101358	4,1	20,00	44,0		1
05104615001	101365	4,2	20,00	45,0		1
05104616001	101372	5,0	26,00	50,0		1
05104617001	101389	5,1	26,00	50,0		1
05104618001	101396	6,0	26,00	50,0		1
05104619001	101402	6,8	30,00	50,0		1
05104620001	101419	8,0	32,00	51,0		1
05104621001	101426	8,5	33,00	53,0		1
05104622001	101433	10,0	38,00	54,0		1



849 Mèches hélicoïdales à bois HSS

Mèche hélicoïdale à bois, pour des perçages ultra-précis et sans fissuration dans le bois tendre et dur et les panneaux stratifiés. En acier rapide haut rendement (HSS). La queue hexagonale assure une très bonne transmission de force.

Élasticité adaptée du matériau, pour une haute durée de vie. Très bonne précision de concentricité. Emmanchement 1/4" convenant pour porte-embouts répondant à la norme DIN ISO 1173-D 6,3.

849 Mèches hélicoïdales à bois HSS



Code	EAN					
Code	4013288	mm	mm	mm		
05104600001	101259	3,0	32,00	70,0		1
05104601001	101266	4,0	32,00	74,0		1
05104602001	101273	5,0	43,00	85,0		1
05104603001	101280	6,0	45,00	95,0		1
05104604001	101297	8,0	60,00	110,0		1
05104605001	101303	10,0	70,00	120,0		1

888/4/1 Porte-embouts universel Rapidaptor K

- Version non magnétique

848/851/867/19 Jeu de mèches hélicoïdales à métal et embouts



Code	EAN		
05104652001	111654		1
		888/4/1 K 1x 1/4"x50	
		851/1 TZ PH 2x PH 1x25; 3x PH 2x25; 1x PH 3x25	
		848 HSS 1x 3,0x38,0; 1x 4,0x44,0; 1x 4,2x45,0; 1x 5,0x50,0; 1x 6,0x50,0; 1x 8,0x51,0	
		867/1 TORX® 1x TX 10x25; 1x TX 15x25; 1x TX 20x25; 1x TX 25x25; 1x TX 30x25; 1x TX 40x25	

889/4/1 Porte-embouts universel Rapidaptor K

Porte-embouts universel Rapidaptor, pour embouts à emmanchement hexagonal 1/4" répondant aux normes DIN ISO 1173-C 6,3 et E 6,3 (ISO 1173).

Le mandrin Rapidaptor permet l'admission des embouts sans même avoir à actionner la douille. Leur retrait s'effectue par simple poussée vers l'avant – pour un échange éclair des embouts, même d'une seule main. Le puissant aimant permanent assure un maintien à toute épreuve des embouts. Hexagonal 1/4", convient pour visseuses à admission répondant à la norme DIN ISO 1173-F 6,3.

849/855/867/18 Mèches hélicoïdales à bois et embouts



Code	EAN			
05104653001	111661			1
		●●	889/4/1 K 1x 1/4"x50	
		⊗	849 HSS 1x 3,0x70,0; 1x 4,0x74,0; 1x 5,0x85,0; 1x 6,0x95,0; 1x 8,0x110,0	
		⊕	855/1 TH PZ 2x PZ 1x25; 3x PZ 2x25; 1x PZ 3x25	
		⊛	867/1 TORX® 1x TX 10x25; 1x TX 15x25; 1x TX 20x25; 1x TX 25x25; 1x TX 30x25; 1x TX 40x25	

Bit-Check 10 Drywall 1

Bit-Check pour applications en construction sèche ; adaptateur de vissage haute qualité, en aluminium ; possibilité de réglage en continu de la profondeur de vissage, permettant le noyage de vis en affleurement ; 9 embouts pour construction sèche, à tige adaptée ; longueur 25 mm.

Bit-Check 10 Drywall 1



Code	EAN			
05136011001	178657			1
		●●	896/4/1 1x 1/4"x50	
		⊕	851/1 RZ PH 9x PH 2x25	



Série 7400 Kraffform, Tournevis dynamométrique réglable avec mandrin à serrage rapide Rapidaptor

Couple librement ajustable, conjugué à une précision maximale. Réglage aisé de la valeur de couple requise, sans outil spécifique. Échelle bien lisible. Avec signalisation par dé clic.

Technologie Rapidaptor à serrage rapide, pour un échange éclair des embouts. Couple de desserrage illimité afin de pouvoir libérer les vis bloquées. Manche Kraffform multicomposants associant zones dures et zones molles, permettant un travail à vive allure tout en ménageant la paume.

Convient aux embouts à emmanchement hexagonal 1/4" répondant aux normes DIN ISO 1173-C 6,3 et E 6,3 (ISO 1173).

Série 7400 Kraffform, Tournevis dynamométrique réglable (0,1-3,0 Nm) avec mandrin à serrage rapide Rapidaptor



	EAN							
Code	4013288	Art.No.		Nm	Nm	mm	mm	
05074770001 ¹⁾	179012	7430	1/4"	0,10-0,34	0,015	89	142	1
05074772001 ¹⁾	179128	7431	1/4"	0,30-1,00	0,05	89	142	1
05074774001 ¹⁾	179135	7432	1/4"	0,90-1,50	0,05	89	142	1
05074700001	100641	7440	1/4"	0,3-1,2	0,05	105	155	1
05074701001	100658	7441	1/4"	1,2-3,0	0,10	105	155	1

¹⁾ Avec loupe à emboîter pour faciliter la lecture de l'échelle graduée.

Série 7400 Kraffform manche « pistolet », Tournevis dynamométrique réglable (3,0-8,8 Nm) avec mandrin à serrage rapide Rapidaptor



	EAN							
Code	4013288	Art.No.		Nm	Nm	mm	mm	
05074702001	101730	7442	1/4"	3,0-6,0	0,25	150	100	1
05074705001	119308	7443	1/4"	4,0-8,8	0,40	150	100	1

Série 7400 Kraffform ESD, Tournevis dynamométrique réglable (0,1-3,0 Nm) avec mandrin à serrage rapide Rapidaptor

- Outil antistatique avec résistance superficielle < 10⁹ ohms

Série 7400 Kraffform ESD, Tournevis dynamométrique réglable (0,1-3,0 Nm) avec mandrin à serrage rapide Rapidaptor



	EAN							
Code	4013288	Art.No.		Nm	Nm	mm	mm	
05074780001 ¹⁾	179159	7430 ESD	1/4"	0,10-0,34	0,015	89	142	1
05074782001 ¹⁾	179166	7431 ESD	1/4"	0,30-1,00	0,05	89	142	1
05074784001 ¹⁾	179173	7432 ESD	1/4"	0,90-1,50	0,05	89	142	1
05074730001	106964	7440 ESD	1/4"	0,3-1,2	0,05	105	155	1
05074731001	106971	7441 ESD	1/4"	1,2-3,0	0,10	105	155	1

¹⁾ Avec loupe à emboîter pour faciliter la lecture de l'échelle graduée.

Série 7400 Kraffform, Tournevis dynamométrique réglable (2,5-29,0 in. lbs.) avec mandrin à serrage rapide Rapidaptor



	EAN							
Code	4013288	Art.No.		in. lbs.	in. lbs.	mm	mm	
05074710001	102881	7445	1/4"	2,5-11,5	0,5	105	155	1
05074711001	102898	7446	1/4"	11,0-29,0	1,0	105	155	1

Série 7400 Kraffform manche « pistolet », Tournevis dynamométrique réglable (25,0-55,0 in. lbs.) avec mandrin à serrage rapide Rapidaptor



	EAN							
Code	4013288	Art.No.		in. lbs.	in. lbs.	mm	mm	
05074712001	102904	7447	1/4"	25,0-55,0	2,5	150	100	1

Série 7400 Krafftform ESD, Tournevis dynamométrique réglable (2,5-29,0 in.lbs.) avec mandrin à serrage rapide Rapidaptor

- Outil antistatique avec résistance superficielle < 10⁹ ohms

Série 7400 Krafftform ESD, Tournevis dynamométrique réglable (2,5-29,0 in.lbs.) avec mandrin à serrage rapide Rapidaptor



	EAN								
Code	4013288	Art.No.		in. lbs.	in. lbs.	mm	mm		
05074733001	106988	7445 ESD		1/4"	2,5-11,5	0,5	105	155	1
05074734001	106995	7446 ESD		1/4"	11,0-29,0	1,0	105	155	1

Série 7400 Krafftform ESD, Tournevis dynamométrique réglable (0,1-1,0 Nm) avec mandrin à serrage rapide

- Outil antistatique avec résistance superficielle < 10⁹ ohms
- Convient pour embouts à emmanchement Halfmoon 4 mm et HIOS 4 mm

Série 7400 Krafftform ESD, Tournevis dynamométrique réglable (0,1-1,0 Nm) avec mandrin à serrage rapide



	EAN						
Code	4013288	Art.No.	Nm	Nm	mm	mm	
05074786001 ¹⁾	179036	7435 ESD	0,10-0,34	0,015	89	142	5 7/16" 1
05074788001 ¹⁾	179029	7436 ESD	0,30-1,00	0,05	89	142	5 7/16" 1

¹⁾Avec loupe à emboîter pour faciliter la lecture de l'échelle graduée.

1430 Krafftform Micro ESD, Tournevis dynamométrique (0,02-0,11 Nm) avec mandrin à serrage rapide

- Outil antistatique avec résistance superficielle < 10⁹ ohms
- Convient pour embouts à emmanchement Halfmoon 4 mm et HIOS 4 mm
- Utilisable sur smartphones, téléphones mobiles, appareils photos et appareils électroniques...

1430 Krafftform Micro ESD, Tournevis dynamométrique (0,02-0,11 Nm) avec mandrin à serrage rapide



	EAN						
Code	4013288	Art.No.	Nm	Nm	mm	mm	
05074802001 ¹⁾	179043	1430 ESD	0,02-0,06	0,0025	141	5 7/16"	1
05074804001 ¹⁾	179104	1431 ESD	0,05-0,11	0,005	141	5 7/16"	1

¹⁾Avec loupe à emboîter pour faciliter la lecture de l'échelle graduée.



7440/41 Jeu de tournevis dynamométriques Kraftform 0,3-3,0 Nm

Deux tournevis dynamométriques avec couple librement ajustable, conjugué à une précision maximale. Réglage aisé de la valeur de couple requise, sans outil spécifique.

Échelle bien lisible. Technologie Rapidaptor à serrage rapide, pour un échange éclair des embouts. Couple de desserrage illimité afin de pouvoir libérer les vis bloquées.

Manche Kraftform multicomposants associant zones dures et zones molles, permettant un travail à vive allure tout en ménageant la paume. Comprendant un assortiment d'embouts, dans un robuste coffret haut de gamme.

7440/41 Jeu de tournevis dynamométriques Kraftform 0,3-3,0 Nm



Code	EAN		
05074738001	4013288 112354		1
		<ul style="list-style-type: none"> ● 7400 1x 7440, 1/4", 0,3-1,2 Nm; 1x 7441, 1/4", 1,2-3,0 Nm ⊕ 867/1 TZ TORX® 1x TX 6x25; 1x TX 7x25; 1x TX 8x25; 1x TX 9x25; 1x TX 10x25; 1x TX 15x25; 1x TX 20x25; 1x TX 25x25; 1x TX 30x25 ⊕ 867/1 IP TORX PLUS® 1x 6 IPx25; 1x 7 IPx25; 1x 8 IPx25; 1x 9 IPx25; 1x 10 IPx25; 1x 15 IPx25; 1x 20 IPx25; 1x 25 IPx25; 1x 30 IPx25 ○ 840/1 Z Hex-Plus 1x 2,0x25; 1x 2,5x25; 1x 3,0x25; 1x 4,0x25; 1x 5,0x25; 1x 6,0x25 	

7445/46/47 Jeu de tournevis dynamométriques Kraftform 2,5-55,0 in.lbs.

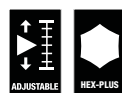

Code	EAN		
05350451001	4013288 167383		1
		<ul style="list-style-type: none"> ● 7400 inch 1x 7445, 1/4", 2,5-11,5 in. lbs; 1x 7446, 1/4", 11,0-29,0 in. lbs ● 7400 Pistole inch 1x 7447, 25,0-55,0 in. lbs ⊕ 867/1 TZ TORX® 1x TX 6x25; 1x TX 7x25; 1x TX 8x25; 1x TX 9x25; 1x TX 10x25; 1x TX 15x25; 1x TX 20x25; 1x TX 25x25; 1x TX 30x25 ⊕ 867/1 IP TORX PLUS® 1x 6 IPx25; 1x 7 IPx25; 1x 8 IPx25; 1x 9 IPx25; 1x 10 IPx25; 1x 15 IPx25; 1x 20 IPx25; 1x 25 IPx25; 1x 30 IPx25 	

7440/41/42 Jeu de tournevis dynamométriques Kraftform 0,3-6,0 Nm



Code	EAN		
05074739001	4013288 113924		1
		<ul style="list-style-type: none"> ● 7400 1x 7440, 1/4", 0,3-1,2 Nm; 1x 7441, 1/4", 1,2-3,0 Nm ● 7400 Pistole 1x 7442, 3,0-6,0 Nm ⊕ 867/1 TZ TORX® 1x TX 6x25; 1x TX 7x25; 1x TX 8x25; 1x TX 9x25; 1x TX 10x25; 1x TX 15x25; 1x TX 20x25; 1x TX 25x25; 1x TX 30x25 ⊕ 867/1 IP TORX PLUS® 1x 6 IPx25; 1x 7 IPx25; 1x 8 IPx25; 1x 9 IPx25; 1x 10 IPx25; 1x 15 IPx25; 1x 20 IPx25; 1x 25 IPx25; 1x 30 IPx25 ○ 840/1 Z Hex-Plus 1x 2,0x25; 1x 2,5x25; 1x 3,0x25; 1x 4,0x25; 1x 5,0x25; 1x 6,0x25 	

7443/61/9 Set d'installation pour systèmes de vérification de pression des pneus

Set d'outillage, 9 pièces, pour installation et désinstallation dans les règles de l'art de systèmes de vérification de pression des pneus (Beru par ex.). Recours à la dynamométrie pour un serrage contrôlé des vis. Outils manuels équipés du manche multicomposants Kraftform permettant de travailler à vive allure tout en bénéficiant d'une ergonomie élevée. Deux outils pré réglés, pour la jonction entre l'écrou-raccord et la vis et pour le vissage du corps du capteur à la valve. Un manche « pistolet » Kraftform à couple ajustable sur une plage comprise entre 4,0 et 8,8 Nm. Deux embouts TX à fonction de retenue, adaptateur pour douilles, deux douilles plus lame de maintien (adaptée à un serrage de 4,5 Nm max.). Convenant notamment aux systèmes de vérification de pression des pneus de marques Schrader®, Alligator®, VDO®.

7443/61/9 Set d'installation pour systèmes de vérification de pression des pneus

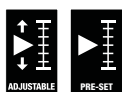

Code	EAN		
05074745001	4013288 168818		1
		● 7400 vor 1x 7461, 1,2 Nm	
		● 7400 Pistole 1x 7443, 4,0-8,8 Nm	
		✦ 300 TX 1x TX 10x1,4	
		○ 870/1 1x 1/4"x25 ¹⁾	
		● 790 A/50 1x 11,0x50,0; 1x 12,0x50,0	
		✦ 867/4 TORX® HF 1x TX 15x50; 1x TX 20x50	
		○ 327 1x 32	

¹⁾Avec bille ; pour douilles à carré à actionnement manuel

7443/12 Set d'installation pour systèmes de vérification de pression des pneus

Set d'outillage, 12 pièces, pour installation et désinstallation dans les règles de l'art de systèmes de vérification de pression des pneus (Beru par ex.).

Recours à la dynamométrie pour un serrage contrôlé des vis. Outils manuels équipés du manche multicomposants Kraftform permettant de travailler à vive allure tout en bénéficiant d'une ergonomie élevée.

Deux outils pré réglés, pour la jonction entre l'écrou-raccord et la vis et pour le vissage du corps du capteur à la valve.

Deux tournevis dynamométriques pour obus de valve pré réglés sur 0,25 Nm et 0,45 Nm. Un manche « pistolet » Kraftform à couple ajustable sur une plage comprise entre 4,0 et 8,8 Nm.

7443/12 Set d'installation pour systèmes de vérification de pression des pneus

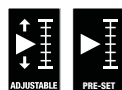

Code	EAN		
05074746001	4013288 178404		1
		● 7400 Pistole 1x 7443, 4,0-8,8 Nm	
		● 7400 vor 1x 7464, 3,3 Nm	
		✦ 300 TX 1x TX 10x1,25; 1x TX 10x1,4	
		● 790 A/50 1x 11,0x50,0; 1x 12,0x50,0	
		✦ 867/4 TORX® HF 1x TX 15x50; 1x TX 20x50	
		○ 870/1 1x 1/4"x25 ¹⁾	
		● 300 V 1x 0,25; 1x 0,45	
		○ 327 1x 32	

¹⁾Avec bille ; pour douilles à carré à actionnement manuel



Série 7400 Krafftform, Tournevis dynamométrique à couple pré-réglé avec mandrin à serrage rapide Rapidaptor

Avec valeur de couple pré-ajustée, pour toutes les applications où l'on a constamment besoin du même couple et d'une précision reproductible. La valeur du couple peut être modifiée à l'intérieur de la plage de mesure. Technologie Rapidaptor à serrage rapide, pour un échange éclair des embouts. Couple de desserrage illimité afin de pouvoir libérer les vis bloquées.

Manche Krafftform multicomposants associant zones dures et zones molles, permettant un travail à vive allure tout en ménageant la paume. Convient aux embouts à emmanchement hexagonal 1/4" répondant aux normes DIN ISO 1173-C 6,3 et E 6,3 (ISO 1173).

Série 7400 Krafftform, Tournevis dynamométrique à couple pré-réglé (0,1-3,0 Nm) avec mandrin à serrage rapide Rapidaptor



Code	EAN	Art.No.						
				Nm	Nm	mm	mm	
05074790001	179395	7450	1/4"	0,1	0,1-0,34	89	133	1
05074790010 ¹⁾	188106	7450	1/4"	0,1	0,1-0,34	89	133	1
05074792001	179203	7451	1/4"	0,3	0,3-1,0	89	133	1
05074792010 ¹⁾	188113	7451	1/4"	0,3	0,3-1,0	89	133	1
05074794001	179197	7452	1/4"	0,9	0,9-1,5	89	133	1
05074794010 ¹⁾	188137	7452	1/4"	0,9	0,9-1,5	89	133	1
05074715001	102911	7460	1/4"	0,3	0,3-1,2	105	155	1
05074715010 ¹⁾	188144	7460	1/4"	0,3	0,3-1,2	105	155	1
05074716001	102928	7461	1/4"	1,2	1,2-3,0	105	155	1
05074716010 ¹⁾	188151	7461	1/4"	1,2	1,2-3,0	105	155	1

¹⁾ Les outils pré-réglés avec d'autres couples des vissage peuvent d'être livrés sur demande

Série 7400 Krafftform manche « pistolet », Tournevis dynamométrique à couple pré-réglé (3,0-8,8 Nm) avec mandrin à serrage rapide Rapidaptor



Code	EAN	Art.No.						
				Nm	Nm	mm	mm	
05074717001	102935	7462	1/4"	3,0	3,0-6,0	150	100	1
05074717010 ¹⁾	188168	7462	1/4"	3,0	3,0-6,0	150	100	1
05074728001	156167	7463	1/4"	4,0	4,0-8,8	150	100	1
05074728010 ¹⁾	188199	7463	1/4"	4,0	4,0-8,8	150	100	1

¹⁾ Les outils pré-réglés avec d'autres couples des vissage peuvent d'être livrés sur demande

Série 7400 Krafftform ESD, Tournevis dynamométrique à couple pré-réglé (0,1-1,2 Nm) avec mandrin à serrage rapide Rapidaptor

- Outil antistatique avec résistance superficielle < 10⁹ ohms

Série 7400 Krafftform ESD, Tournevis dynamométrique à couple pré-réglé (0,1-1,2 Nm) avec mandrin à serrage rapide Rapidaptor



Code	EAN	Art.No.						
				Nm	Nm	mm	mm	
05074820001	179210	7450 ESD	1/4"	0,1	0,1-0,34	89	133	1
05074820010 ¹⁾	188205	7450 ESD	1/4"	0,1	0,1-0,34	89	133	1
05074822001	179470	7451 ESD	1/4"	0,3	0,3-1,0	89	133	1
05074822010 ¹⁾	188212	7451 ESD	1/4"	0,3	0,3-1,0	89	133	1
05074824001	179227	7452 ESD	1/4"	0,9	0,9-1,5	89	133	1
05074824010 ¹⁾	188229	7452 ESD	1/4"	0,9	0,9-1,5	89	133	1
05074840001	179487	7460 ESD	1/4"	0,3	0,3-1,2	105	155	1
05074840010 ¹⁾	188236	7460 ESD	1/4"	0,3	0,3-1,2	105	133	1
05074842001	179098	7461 ESD	1/4"	1,2	1,2-3,0	105	155	1
05074842010 ¹⁾	188243	7461 ESD	1/4"	1,2	1,2-3,0	105	155	1

¹⁾ Les outils pré-réglés avec d'autres couples des vissage peuvent d'être livrés sur demande

Série 7400 Krafftform, Tournevis dynamométriques à couple pré-réglé (2,5-29,0 in. lbs.) avec mandrin à serrage rapide Rapidaptor



Code	EAN	Art.No.						
				in. lbs.	in. lbs.	mm	mm	
05074720001	102942	7465	1/4"	2,5	2,5-11,5	105	155	1
05074720010 ¹⁾	188250	7465	1/4"	2,5	2,5-11,5	105	155	1
05074722001	103116	7466	1/4"	11,0	11,0-29,0	105	155	1
05074722010 ¹⁾	188267	7466	1/4"	11,0	11,0-29,0	105	155	1

¹⁾ Les outils pré-réglés avec d'autres couples des vissage peuvent d'être livrés sur demande

Série 7400 Krafftform manche « pistolet », Tournevis dynamométrique à couple pré-réglé (25,0-55,0 in. lbs.) avec mandrin à serrage rapide Rapidaptor



	EAN							
Code	4013288	Art.No.		in. lbs.	in. lbs.	mm	mm	
05074721001	102959	7467	1/4"	25,0	25,0-55,0	150	100	1
05074721010 ¹⁾	188274	7467	1/4"	25,0	25,0-55,0	150	100	1

¹⁾Les outils pré-réglés avec d'autres couples des vissage peuvent d'être livrés sur demande

Série 7400 ESD Krafftform, Tournevis dynamométrique à couple pré-réglé (0,1-1,0 Nm) avec mandrin à serrage rapide

- Outil antistatique avec résistance superficielle < 10⁹ ohms
- Convient pour embouts à emmanchement Halfmoon 4 mm et HIOS 4 mm

Série 7400 ESD Krafftform, Tournevis dynamométrique à couple pré-réglé (0,1-1,0 Nm) avec mandrin à serrage rapide



	EAN							
Code	4013288	Art.No.	Nm	Nm	mm	mm		
05074826001	179067	7455 ESD	0,1	0,1-0,34	89	138	5 1/4"	1
05074826010 ¹⁾	188281	7455 ESD	0,1	0,1-0,34	89	138	5 1/4"	1
05074828001	179050	7456 ESD	0,3	0,3-1,0	89	138	5 1/4"	1
05074828010 ¹⁾	188298	7456 ESD	0,3	0,3-1,0	89	138	5 1/4"	1

¹⁾Les outils pré-réglés avec d'autres couples des vissage peuvent d'être livrés sur demande

1460 Krafftform Micro ESD, Tournevis dynamométrique à couple pré-réglé (0,02-0,11 Nm) avec mandrin à serrage rapide

- Outil antistatique avec résistance superficielle < 10⁹ ohms
- Convient pour embouts à emmanchement Halfmoon 4 mm et à emmanchement HIOS 4 mm
- Utilisable sur smartphones, téléphones mobiles, appareils photos et appareils électroniques...

1460 Krafftform Micro ESD, Tournevis dynamométrique à couple pré-réglé (0,02-0,11 Nm) avec mandrin à serrage rapide



	EAN						
Code	4013288	Art.No.	Nm	Nm	mm		
05074800001	168351	1460 ESD	0,035	0,02-0,06	131	5 1/4"	1
05074800010 ¹⁾	188304	1460 ESD	0,035	0,02-0,06	131	5 1/4"	1
05074810001	179463	1461 ESD	0,050	0,05-0,11	131	5 1/4"	1
05074810010 ¹⁾	188311	1461 ESD	0,050	0,05-0,11	131	5 1/4"	1

¹⁾Les outils pré-réglés avec d'autres couples des vissage peuvent d'être livrés sur demande

300 Hex Indicateur de couple

Tournevis dynamométrique à couple fixe, pour vis six pans creux. Protégé contre la manipulation. Lame hexagonale mince. Couple de desserrage illimité afin de pouvoir libérer les vis bloquées. Manche Krafftform multicomposants pour un travail agréable et ergonomique, bannissant ampoules et callosités.

Zones dures pour une haute vitesse de travail, les zones tendres garantissant quant à elles une transmission de couple élevée. Avec profil Hex-Plus, permettant d'éviter le foirage de l'empreinte des vis. La pointe Wera Black Point offre une protection élevée contre la corrosion et un parfait ajustement.

300 Hex Indicateur de couple



	EAN							
Code	4013288		Nm	ft. lb.	mm	mm	mm	
05027910001	096425	2,0	1,4	1,0	4	3,5	65	1
05027911001	096432	2,5	2,0	1,5	4	3,8	65	1
05027912001	096449	3,0	3,0	2,2	4	3,8	65	1

300 Hex Indicateur de couple, manche « pistolet »



	EAN							
Code	4013288		Nm	ft. lb.	mm	mm	mm	
05027913001	099150	4,0	5,0	3,7 ft.lb.	160	100	65	1

300 TX Indicateur de couple TORX®

- Pour vis TORX®

300 TX Indicateur de couple TORX®



	EAN							
Code	4013288		Nm	ft. lb.	mm	mm	mm	
05027930001	093325	TX 6	0,6	0,4	4	3,5	65	1
05027931001	093332	TX 7	0,9	0,7	4	3,5	65	1
05027932001	093349	TX 8	1,2	0,9	4	3,5	65	1
05027933001	093356	TX 9	1,4	1,0	4	3,5	65	1
05027934001	093370	TX 10	2,0	1,5	4	3,8	65	1
05027935001	093363	TX 15	3,0	2,2	4	3,8	65	1

300 TX Indicateur de couple TORX®, manche « pistolet »



	EAN							
Code	4013288		Nm	ft. lb.	mm	mm	mm	
05027936001	099143	TX 20	5,0	3,7 ft.lb.	160	100	65	1

300 IP Indicateur de couple TORX PLUS®

- Pour vis TORX PLUS®

300 IP Indicateur de couple TORX PLUS®



	EAN							
Code	4013288		Nm	ft. lb.	mm	mm	mm	
05028040001	093387	6 IP	0,6	0,4	4	3,5	65	1
05028041001	093394	7 IP	0,9	0,7	4	3,5	65	1
05028042001	093431	8 IP	1,2	0,9	4	3,5	65	1
05028043001	093400	9 IP	1,4	1,0	4	3,5	65	1
05028044001	093417	10 IP	2,0	1,5	4	3,8	65	1
05028045001	093424	15 IP	3,0	2,2	4	3,8	65	1

300 IP Indicateur de couple TORX PLUS®, manche « pistolet »



	EAN							
Code	4013288		Nm	ft. lb.	mm	mm	mm	
05028046001	099136	20 IP	5,0	3,7 ft.lb.	160	100	65	1

400 Hex Indicateur de couple

Indicateur à couple fixe pour vis 6 pans. Le couple n'est pas modifiable. Un accouplement à friction très robuste permet de ressentir et entendre parfaitement le déclenchement lorsque le couple est atteint. Le surcouplage est impossible.

Le couple de desserrage admissible est très important ce qui évite l'usage d'un autre outil pour cette action.

La poignée ergonomique permet un ajustement parfait des doigts sur l'ensemble de la forme et ainsi une transmission optimale de la force.

400 Hex Indicateur de couple



	EAN							
Code	4013288		Nm	mm	mm	mm		
05005080001	208835	4,0	4,0	60	48	100	2 3/8"	1
05005081001	208842	5,0	5,0	60	48	100	2 3/8"	1

400 TX Indicateur de couple

- Pour vis TORX®

400 TX Indicateur de couple



	EAN							
Code	4013288		Nm	mm	mm	mm		
05005090001	208811	TX 20	4,0	60	48	100	2 3/8"	1
05005091001	208828	TX 25	5,0	60	48	100	2 3/8"	1

Clé dynamométrique à cliquet Click-Torque A 5

Click-Torque est la clé dynamométrique avec l'incomparable design Wera. Grande robustesse pour une grande précision selon la DIN EN ISO 6789-1:2017-07. Réglage et verrouillage simple du couple.

Le « cliquetis » audible et perceptible à chaque graduation permet un réglage précis du couple. Le mécanisme de déclenchement émet un « clic », parfaitement audible et perceptible, dès que l'on atteint le couple préréglé. Cliquet 45 dents pour un serrage à droite. Pour un serrage à droite et à gauche avec attachement 9x12 mm pour outils interchangeables.

- Cliquet avec carré 1/4", 45 dents avec inverseur
- Plage de mesure : 2,5-25 Nm ; précision de +/- 4% selon DIN EN ISO 6789-1:2017-07

Clé dynamométrique à cliquet Click-Torque A 5



	EAN							
Code	4013288		Nm	Nm	lbf. ft.	mm	mm	
05075604001	193179	1/4"	2,5-25	0,10	1-18	290	121	1

Clé dynamométrique à cliquet Click-Torque A 6

- Cliquet 1/4" 6 pans, 45 dents avec inverseur
- Plage de mesure : 2,5-25 Nm ; précision de +/- 4% selon DIN EN ISO 6789-1:2017-07

Clé dynamométrique à cliquet Click-Torque A 6



	EAN							
Code	4013288		Nm	Nm	lbf. ft.	mm	mm	
05075605001	193186	1/4"	2,5-25	0,10	1-18	290	121	1



Click-Torque A 6 Set 1

Clé dynamométrique à déclenchement au design Wera.
Fabrication très résistante et haute précision selon
DIN EN ISO 6789-1:2017-07. Réglage simple et sûr de la valeur.







Le clic audible et ressenti facilite le réglage du couple désiré. Le
mécanisme de déclenchement libère un clic franc, clairement
audible et bien ressenti lors de l'atteinte du couple réglé.

Cliquet 45 dents pour un serrage à droite. Accompagné de
nombreux accessoires pour une composition multi-usages.

Composé de: Click-Torque A 6 1/4" 2,5 à 25 Nm, 6 douilles 1/4",
11 embouts : 6 pans Hex-Plus, PH et TORX® ainsi que rallonge
et adaptateur.

Click-Torque A 6 Set 1



Code	EAN		
05130110001	4013288 205643		1
		Click-Torque A 6 1x 1/4", 2,5-25 Nm	
		 851/4 TZ PH 1x PH 2x50	
		 867/4 Z TORX® 1x TX 15x50; 1x TX 20x50; 1x TX 25x50; 1x TX 27x50; 1x TX 30x50; 1x TX 40x50	
		 840/4 Z Hex-Plus 1x 3,0x50; 1x 4,0x50; 1x 5,0x50; 1x 6,0x50	
		 870/1 1x 1/4"x25 ¹⁾	
		 8794 SA 1x 1/4"x75,0	
		 8790 HMA 1x 6,0x23,0; 1x 7,0x23,0; 1x 8,0x23,0; 1x 10,0x23,0; 1x 12,0x23,0; 1x 13,0x23,0	
		K240 1x 50,0x240,0	

¹⁾Avec bille ; pour douilles à carré à actionnement manuel

Bicycle Set Torque 1

La composition 16 outils « Bicycle Set Torque 1 » de Wera règle
les principaux cas de vissage contrôlé sur vélos, protégeant ainsi
les pièces sensibles et coûteuses.

Clé dynamométrique Click Torque au design Wera. Conception
robuste et grande précision selon DIN EN ISO 6789-1:2017-07.
Réglage simple, précis et sécurisé du couple.

Le clic de réglage facilite l'ajustage du couple souhaité. La ro-
bustesse du mécanisme de déclenchement garantit la perception
claire du déclenchement lors de l'atteinte du couple.

Cliquet réversible à 45 dents pour serrage à droite. La clé dyna-
mométrique et ses accessoires sont parfaitement rangés dans
une boîte textile pour prendre un minimum de place.

Contient: Click-Torque A 5, 1/4", 2,5 – 25 Nm, 4 douilles 1/4", 7
douille-embouts Hex-Plus et 4 douille-embouts TORX®. Douilles
et douille-embouts « Take it easy » pour trouver rapidement et
simplement le bon outil grâce à la couleur.

Douille-embouts avec fonction de retenue pour plus de confort
lors du vissage. Rangement particulièrement compact pour un
maximum d'outils en un minimum de volume.

Boîte textile très robuste assure la longévité du produit et protège
les surfaces fragiles. Moins de poids et de volume pour plus de
mobilité.

Douille-embouts de technologie Wera assurant une grande
précision, une parfaite résistance à l'usure et un minimum de
faux-ronde.

Bicycle Set Torque 1



Code	EAN			
05004180001	4013288 207685			1
			Click-Torque A 5 1x 1/4", 2,5-25 Nm	
		●	8790 HMA 1x 10,0x23,0; 1x 13,0x23,0; 1x 14,0x23,0; 1x 15,0x23,0	
		✦	8767 A HF 1x TX 10x28,0; 1x TX 20x28,0; 1x TX 25x28,0; 1x TX 30x28,0	
		○	8740 A HF 1x 3,0x28,0; 1x 4,0x28,0; 1x 5,0x28,0; 1x 5,0x100,0; 1x 6,0x28,0; 1x 6,0x100,0; 1x 8,0x28,0	

Clé dynamométrique à cliquet Click-Torque B 1

- Cliquet avec carré 3/8", 45 dents avec inverseur
- Plage de mesure : 10-50 Nm ; précision de +/- 3% selon DIN EN ISO 6789-1:2017-07

Clé dynamométrique à cliquet Click-Torque B 1



Code	EAN							
05075610001	4013288 193193	3/8"	Nm	Nm	lbf. ft.	mm	mm	1
			10-50	0,25	8-36	360	140	

Clé dynamométrique à cliquet Click-Torque B 2

- Cliquet avec carré 3/8", 45 dents avec inverseur
- Plage de mesure : 20-100 Nm ; précision de +/- 3% selon DIN EN ISO 6789-1:2017-07

Clé dynamométrique à cliquet Click-Torque B 2



Code	EAN							
05075611001	4013288 193209	3/8"	Nm	Nm	lbf. ft.	mm	mm	1
			20-100	0,5	15-73	405	140	

Clé dynamométrique à cliquet Click-Torque C 1

- Cliquet avec carré 1/2", 45 dents avec inverseur
- Plage de mesure : 10-50 Nm ; précision de +/- 3% selon DIN EN ISO 6789-1:2017-07

Clé dynamométrique à cliquet Click-Torque C 1



Code	EAN							
05075620001	4013288 193216	1/2"	Nm	Nm	lbf. ft.	mm	mm	1
			10-50	0,25	8-36	360	140	

Clé dynamométrique à cliquet Click-Torque C 2

- Cliquet avec carré 1/2", 45 dents avec inverseur
- Plage de mesure : 20-100 Nm ; précision de +/- 3% selon DIN EN ISO 6789-1:2017-07

Clé dynamométrique à cliquet Click-Torque C 2



Code	EAN							
05075621001	4013288 193223	1/2"	Nm	Nm	lbf. ft.	mm	mm	1
			20-100	0,5	15-73	405	140	

Clé dynamométrique à cliquet Click-Torque C 3

- Cliquet avec carré 1/2", 45 dents avec inverseur
- Plage de mesure : 40-200 Nm ; précision de +/- 3% selon DIN EN ISO 6789-1:2017-07

Clé dynamométrique à cliquet Click-Torque C 3



Code	EAN	□				—	—	☐
			Nm	Nm	lbf. ft.	mm	mm	
05075622001	193230	1/2"	40-200	1,0	30-146	510	140	1

Click-Torque C 3 Set 1

Composition avec clé dynamométrique Click Torque et design Wera. Construction massive et grande précision selon DIN EN ISO 6789-1:2017-07. Réglage simple, précis et sécurisé du couple. Le clic de réglage facilite l'ajustage du couple souhaité.

La robustesse du mécanisme de déclenchement garantit la perception claire du déclenchement lors de l'atteinte du couple. Cliquet réversible à 45 dents pour serrage à droite.

La clé dynamométrique et ses accessoires sont parfaitement rangés dans une boîte textile pour prendre un minimum de place. Inclus: Click-Torque C 3, 1/2", 40 – 200 Nm, 4 douilles 1/2", 7 douilles Hex-Plus et TORX® et une rallonge.

Click-Torque C 3 Set 1



Code	EAN		☐
05075680001	207609		1
		Click-Torque C 3 1x 1/2", 40-200 Nm	
		● 8790 HMC 1x 10,0x37,0; 1x 13,0x37,0; 1x 17,0x37,0; 1x 19,0x37,0	
		✦ 8767 C HF 1x TX 30x60,0; 1x TX 40x60,0; 1x TX 45x60,0; 1x TX 50x60,0	
		○ 8740 C HF 1x 6,0x60,0; 1x 8,0x60,0; 1x 10,0x60,0	
		◼ 8794 SC 1x 1/2"x125,0	

Clé dynamométrique à cliquet Click-Torque C 4

- Cliquet avec carré 1/2", 45 dents avec inverseur
- Plage de mesure : 60-300 Nm ; précision de +/- 3% selon DIN EN ISO 6789-1:2017-07

Clé dynamométrique à cliquet Click-Torque C 4



Code	EAN	□				—	—	☐
			Nm	Nm	lbf. ft.	mm	mm	
05075623001	193247	1/2"	60-300	1,0	45-220	595	140	1

Clé dynamométrique à cliquet Click-Torque C 5

- Cliquet avec carré 1/2", 45 dents avec inverseur
- Plage de mesure : 80-400 Nm; précision de +/- 3% selon DIN EN ISO 6789-1:2017-07

Clé dynamométrique à cliquet Click-Torque C 5



Code	EAN	□				—	—	⊠
Code	4013288		Nm	Nm	lbf. ft.	mm	mm	
05075624001	193254	1/2"	80-400	1,0	60-295	680	140	1

Clé dynamométrique à cliquet Click-Torque E 1

- Cliquet avec carré 3/4", 45 dents avec inverseur
- Plage de mesure : 200-1000 Nm ; précision de +/- 3% selon DIN EN ISO 6789-1:2017-07

Clé dynamométrique à cliquet Click-Torque E 1



Code	EAN	□				—	—	⊠
Code	4013288		Nm	Nm	lbf. ft.	mm	mm	
05075630001	193261	3/4"	200-1000	1,0	148-737	1250	140	1

Clé dynamométrique à outil interchangeable Click-Torque X 1

Click-Torque est la clé dynamométrique avec l'incomparable design Wera. Grande robustesse pour une grande précision selon la DIN EN ISO 6789-1:2017-07.

Réglage et verrouillage simple du couple. Le « cliquetis » audible et perceptible à chaque graduation permet un réglage précis du couple. Le mécanisme de déclenchement émet un « clic », parfaitement audible et perceptible, dès que l'on atteint le couple pré-réglé. Cliquet 45 dents pour un serrage à droite. Pour un serrage à droite et à gauche avec attachement 9x12 mm pour outils interchangeables.

- Attachement 9x12 mm pour outil interchangeable
- Plage de mesure : 2,5-25 Nm ; précision de +/- 4% selon DIN EN ISO 6789-1:2017-07

Clé dynamométrique à outil interchangeable Click-Torque X 1



Code	EAN	□				—	—	⊠
Code	4013288		Nm	Nm	lbf. ft.	mm	mm	
05075651001	193773	9x12	2,5-25	0,10	1-18	283	121	1

Clé dynamométrique à outil interchangeable Click-Torque X 2

- Attachement 9x12 mm pour outil interchangeable
- Plage de mesure: 10-50 Nm ; précision de +/- 3% selon DIN EN ISO 6789-1:2017-07

Clé dynamométrique à outil interchangeable Click-Torque X 2



Code	EAN	□				—	—	⊠
Code	4013288		Nm	Nm	lbf. ft.	mm	mm	
05075652001	193797	9x12	10-50	0,25	8-36	338	140	1

Clé dynamométrique à outil interchangeable Click-Torque X 3

- Attachement 9x12 mm pour outil interchangeable
- Plage de mesure : 20-100 Nm ; précision de +/- 3% selon DIN EN ISO 6789-1:2017-07

Clé dynamométrique à outil interchangeable Click-Torque X 3



	EAN	□				—	—	□
Code	4013288		Nm	Nm	lbf. ft.	mm	mm	
05075653001	193780	9x12	20-100	0,5	15-73	372	140	1

Clé dynamométrique à outil interchangeable Click-Torque X 4

- Attachement 14x18 mm pour outil interchangeable
- Plage de mesure : 40-200 Nm ; précision de +/- 3% selon DIN EN ISO 6789-1:2017-07

Clé dynamométrique à outil interchangeable Click-Torque X 4



	EAN	□				—	—	□
Code	4013288		Nm	Nm	lbf. ft.	mm	mm	
05075654001	193803	14x18	40-200	1,0	30-146	480	140	1

Clé dynamométrique à outil interchangeable Click-Torque X 5

- Attachement 14x18 mm pour outil interchangeable
- Plage de mesure: 60-300 Nm ; précision de +/- 3% selon DIN EN ISO 6789-1:2017-07

Clé dynamométrique à outil interchangeable Click-Torque X 5



	EAN	□				—	—	□
Code	4013288		Nm	Nm	lbf. ft.	mm	mm	
05075655001	193810	14x18	60-300	1,0	45-220	570	140	1

Clé dynamométrique à outil interchangeable Click-Torque X 6

- Attachement 14x18 mm pour outil interchangeable
- Plage de mesure : 80-400 Nm ; précision de +/- 3% selon DIN EN ISO 6789-1:2017-07

Clé dynamométrique à outil interchangeable Click-Torque X 6



	EAN	□				—	—	□
Code	4013288		Nm	Nm	lbf. ft.	mm	mm	
05075656001	193827	14x18	80-400	1,0	60-295	655	140	1

Clé dynamométrique à outil interchangeable à couple pré-réglé Click-Torque XP 1

Clé dynamométrique à couple pré-réglé pour les applications nécessitant une répétabilité importante de la précision de serrage.

Le couple est pré-réglable sur la plage de l'outil.

Le mécanisme de déclenchement très robuste permet de ressentir et entendre clairement le déclenchement lorsque le couple est atteint.

L'adaptateur pour outils interchangeables permet l'usage à droite et à gauche.

- Avec adaptateur (9 x12) pour outils interchangeables ; serrage à droite et gauche
- Clé dynamométrique pré-réglée au design Wera
- Plage de mesure : 2,5-25 Nm ; précision de +/- 2% selon DIN EN ISO 6789-1:2017-07
- Le couple est réglable en laboratoire sur la plage de l'outil

Clé dynamométrique à outil interchangeable à couple pré-réglé Click-Torque XP 1



	EAN	□				—	—	□
Code	4013288		Nm	Nm	lbf. ft.	mm	mm	
05075670001	206169	9x12	2,5	2,5-25	2-18	217	137	1
05075670010 ¹⁾	206206	9x12	2,5	2,5-25	2-18	217	137	1

¹⁾ Un pré-réglage au couple souhaité est possible sur demande dans la limite de la plage de l'outil choisi.

Clé dynamométrique à outil interchangeable à couple pré réglé Click-Torque XP 2

- Avec apatateur (9 x12) pour outils interchangeables ; serrage à droite et gauche
- Plage de mesure: 10-50 Nm ; précision de +/- 2% selon DIN EN ISO 6789-1:2017-07
- Le couple est réglable en laboratoire sur la plage de l'outil

Clé dynamométrique à outil interchangeable à couple pré réglé Click-Torque XP 2



Code	EAN	Bit	Nm	Nm	lbf. ft.	mm	mm	
05075671001	206176	9x12	10,0	10-50	8-36	262	137	1
05075671010 ¹⁾	206213	9x12	10,0	10-50	8-36	262	137	1

¹⁾Un pré réglage au couple souhaité est possible sur demande dans la limite de la plage de l'outil choisi.

Clé dynamométrique à outil interchangeable à couple pré réglé Click-Torque XP 3

- Avec apatateur (9 x12) pour outils interchangeables ; serrage à droite et gauche
- Plage de mesure : 15-100 Nm ; précision de +/- 2% selon DIN EN ISO 6789-1:2017-07
- Le couple est réglable en laboratoire sur la plage de l'outil

Clé dynamométrique à outil interchangeable à couple pré réglé Click-Torque XP 3



Code	EAN	Bit	Nm	Nm	lbf. ft.	mm	mm	
05075672001	206183	9x12	15,0	15-100	11-74	332	137	1
05075672010 ¹⁾	207999	9x12	15,0	15-100	11-74	332	137	1

¹⁾Un pré réglage au couple souhaité est possible sur demande dans la limite de la plage de l'outil choisi.

Clé dynamométrique à outil interchangeable à couple pré réglé Click-Torque XP 4

- Avec apatateur (14x18) pour outils interchangeables ; serrage à droite et gauche
- Plage de mesure : 20-250 Nm ; précision de +/- 2% selon DIN EN ISO 6789-1:2017-07
- Le couple est réglable en laboratoire sur la plage de l'outil

Clé dynamométrique à outil interchangeable à couple pré réglé Click-Torque XP 4



Code	EAN	Bit	Nm	Nm	lbf. ft.	mm	mm	
05075673001	206190	14x18	20,0	20-250	15-184	457	145	1
05075673010 ¹⁾	206220	14x18	20,0	20-250	15-184	457	145	1

¹⁾Un pré réglage au couple souhaité est possible sur demande dans la limite de la plage de l'outil choisi.



7770 Clé à fourche interchangeable

- Attachement 9x12 mm
- Pour clés dynamométriques Click-Torque X et XP avec attachement 9x12 mm
- Utilisation : Vis et écrous 6 pans
- Avec goujon d'arrêt
- Les outils interchangeables, en acier chrome-vanadium, supportent des couples élevés

A Forme

05078600001
05078601001
05078602001
05078603001
05078604001
05078605001



B Forme

05078606001
05078607001
05078608001
05078609001
05078610001
05078611001
05078612001



7770 Clé à fourche interchangeable

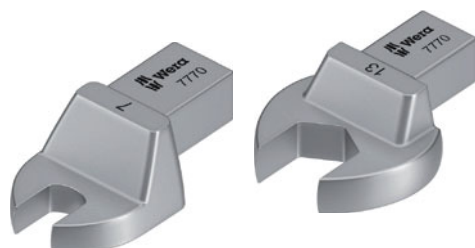

	EAN						
Code	4013288	mm	mm	mm	mm	mm	
05078600001	196101	7	39,0	22,0	22,0	5,0	1
05078601001	196095	8	39,0	22,0	22,0	5,0	1
05078602001	196088	9	39,0	22,0	22,0	5,0	1
05078603001	196071	10	39,0	22,0	22,0	5,0	1
05078604001	196064	11	39,0	22,0	22,0	5,0	1
05078605001	196057	12	39,0	22,0	22,0	5,0	1
05078606001	196040	13	41,0	24,0	30,0	7,0	1
05078607001	196033	14	41,0	24,0	30,0	7,0	1
05078608001	196026	15	41,0	24,0	30,0	7,0	1
05078609001	196019	16	41,0	24,0	30,0	7,0	1
05078610001	196002	17	41,0	24,0	30,0	7,0	1
05078611001	196118	18	41,0	24,0	30,0	7,0	1
05078612001	196125	19	41,0	24,0	30,0	7,0	1

7780 Clé à fourche interchangeable

Clé à fourche interchangeable, pour vis et écrous 6 pans ; pour clés dynamométriques Click-Torque X et XP avec attachement 14x18 mm.

A Forme

05078670001



B Forme

05078671001
05078672001
05078673001
05078674001
05078675001
05078676001



C Forme

05078677001
05078678001
05078679001
05078680001
05078681001



D Forme

05078682001
05078683001
05078684001
05078685001
05078686001
05078687001



7780 Clé à fourche interchangeable



	EAN							
Code	4013288	mm	mm	mm	mm	mm		
05078670001	196729	13	56,0	32,0	30,0	7,0		1
05078671001	196736	14	58,0	33,0	32,0	8,0		1
05078672001	196743	15	58,0	33,0	32,0	8,0		1
05078673001	196750	16	58,0	33,0	32,0	9,0		1
05078674001	196767	17	58,0	33,0	32,0	9,0		1
05078675001	196774	18	58,0	33,0	32,0	9,7		1
05078676001	196781	19	58,0	33,0	32,0	9,7		1
05078677001	196798	21	61,0	36,0	52,0	11,0		1
05078678001	196804	22	61,0	36,0	52,0	11,0		1
05078679001	196811	24	61,0	36,0	52,0	12,0		1
05078680001	196828	26	61,0	36,0	52,0	13,0		1
05078681001	196835	27	61,0	36,0	52,0	13,0		1
05078682001	196842	29	61,0	36,0	52,0	14,0		1
05078683001	196859	30	61,0	36,0	52,0	14,0		1
05078684001	196866	32	61,0	36,0	52,0	14,0		1
05078685001	196873	36	61,0	36,0	52,0	15,0		1
05078686001	196880	38	61,0	36,0	52,0	15,0		1
05078687001	196897	41	61,0	36,0	52,0	15,0		1

7772 B Cliquet réversible interchangeable

Cliquet réversible interchangeable, pour douilles et adaptateurs $\frac{3}{8}$ " ; pour clés dynamométriques Click-Torque X et XP avec attachement 9x12 mm.

7772 B Cliquet réversible interchangeable



	EAN							
Code	4013288		mm	mm	mm	mm	mm	
05078636001	196446	$\frac{3}{8}$ "	52,0	35,0	35,0	21,0		1

7772 C Cliquet réversible interchangeable

Cliquet réversible interchangeable, pour douilles et adaptateurs $\frac{1}{2}$ " ; pour clés dynamométriques Click-Torque X et XP avec attachement 9x12 mm.

7772 C Cliquet réversible interchangeable



	EAN							
Code	4013288		mm	mm	mm	mm	mm	
05078637001	196453	$\frac{1}{2}$ "	58,0	41,0	42,0	23,0		1

7782 C Cliquet réversible interchangeable

Cliquet réversible interchangeable, pour douilles et adaptateurs $\frac{1}{2}$ " ; pour clés dynamométriques Click-Torque X et XP avec attachement 14x18 mm.

7782 C Cliquet réversible interchangeable



	EAN							
Code	4013288		mm	mm	mm	mm	mm	
05078707001	196552	$\frac{1}{2}$ "	66,0	41,0	42,0	23,0		1

7782 E Cliquet réversible interchangeable

Cliquet réversible interchangeable, pour douilles et adaptateurs $\frac{3}{4}$ " ; pour clés dynamométriques Click-Torque X et XP avec attachement 14x18 mm.

7782 E Cliquet réversible interchangeable



	EAN							
Code	4013288		mm	mm	mm	mm	mm	
05078708001	196569	$\frac{3}{4}$ "	90,0	65,0	65,0	36,0		1

7773 A Carré interchangeable

Carré interchangeable, pour douilles et adaptateurs $\frac{1}{4}$ " ; pour clés dynamométriques Click-Torque X et XP avec attachement 9x12 mm.

7773 A Carré interchangeable



	EAN							
Code	4013288		mm	mm	mm	mm	mm	
05078200001	023742	$\frac{1}{4}$ "	44,0	28,0	21,0	14,0		1

7773 B Carré interchangeable



	EAN							
Code	4013288		mm	mm	mm	mm	mm	
05078205001	023759	$\frac{3}{8}$ "	44,0	28,0	21,0	14,0		1

7773 C Carré interchangeable



	EAN							
Code	4013288		mm	mm	mm	mm		
05078210001	023766	1/2"	44,0	28,0	21,0	14,0		1

7783 C Carré interchangeable

Carré interchangeable, pour douilles et adaptateurs 1/2" ; pour clés dynamométriques Click-Torque X et XP avec attachement 14x18 mm.

7783 C Carré interchangeable



	EAN							
Code	4013288		mm	mm				
05078345001	024183	1/2"	65,0	40,0	30,0	18,0		1

7783 E Carré traversant interchangeable

Carré interchangeable, pour douilles et adaptateurs 3/4" ; pour clés dynamométriques Click-Torque X et XP avec attachement 14x18 mm.

7783 E Carré traversant interchangeable



	EAN							
Code	4013288		mm	mm	mm	mm		
05078710001	196460	3/4"	70,0	45,0	40,0	25,0		1

7774/1 Adaptateur d'embouts 1/4" interchangeable

Adaptateur d'embouts 1/4" interchangeable ; pour clés dynamométriques Click-Torque X et XP avec attachement 9x12 mm.

7774/1 Adaptateur d'embouts 1/4" interchangeable



	EAN							
Code	4013288		mm	mm	mm	mm		
05078640001	196316	1/4"	42,0	25,0	22,0	12,5		1

7774/2 Adaptateur d'embouts 5/16" interchangeable

Adaptateur d'embouts 5/16" interchangeable ; pour clés dynamométriques Click-Torque X et XP avec attachement 9x12 mm.

7774/2 Adaptateur d'embouts 5/16" interchangeable



	EAN							
Code	4013288		mm	mm	mm	mm		
05078641001	196309	5/16"	42,0	25,0	22,0	12,5		1

7774/3 Adaptateur d'embouts 5/16" interchangeable

Adaptateur d'embouts 5/16" interchangeable ; pour clés dynamométriques Click-Torque X et XP avec attachement 14x18 mm.

7774/3 Adaptateur d'embouts 5/16" interchangeable



	EAN							
Code	4013288		mm	mm	mm	mm		
05078642001	196293	5/16"	58,0	33,0	30,0	13,0		1

7775 Clé à tuyauter interchangeable

Clé à tuyauter interchangeable, pour vis et écrous 6 pans ; pour clés dynamométriques Click-Torque X et XP avec attachement 9x12 mm.

A

Forme

05078650001
05078651001
05078652001
05078653001
05078654001
05078655001



B

Forme

05078656001
05078657001
05078658001



7775 Clé à tuyauter interchangeable



	EAN							
Code	4013288	mm	mm	mm	mm	mm		
05078650001	196330	10	44,0	27,0	22,0	11,0		1
05078651001	196361	11	44,0	27,0	22,0	11,0		1
05078652001	196378	12	44,0	27,0	22,0	11,0		1
05078653001	196385	13	44,0	27,0	22,0	11,0		1
05078654001	196392	14	44,0	27,0	22,0	11,0		1
05078655001	196408	17	44,0	27,0	22,0	11,0		1
05078656001	196415	18	49,0	32,0	33,0	15,0		1
05078657001	196422	19	49,0	32,0	33,0	15,0		1
05078658001	196439	22	49,0	32,0	33,0	15,0		1

7776 Clé à œil -TORX® interchangeable

Clé à œil -TORX® interchangeable ; pour clés dynamométriques Click-Torque X et XP avec attachement 9x12 mm.

A

Forme

05078660001
05078661001
05078662001
05078663001



B

Forme

05078664001





7776 Clé à œil -TORX® interchangeable



	EAN							
Code	4013288		mm	mm	mm	mm		
05078660001	195968	TX 6	40,0	23,0	22,0	8,0		1
05078661001	195975	TX 8	40,0	23,0	22,0	8,0		1
05078662001	195982	TX 10	40,0	23,0	22,0	8,0		1
05078663001	195999	TX 12	40,0	23,0	22,0	8,0		1
05078664001	196149	TX 14	45,0	28,0	22,0	11,0		1







7786 Clé à œil -TORX® interchangeable

Clé à œil -TORX® interchangeable ; pour clés dynamométriques Click-Torque X et XP avec attachement 14x18 mm.

A	Forme 05078714001 05078715001	
B	Forme 05078716001 05078717001	

7786 Clé à œil -TORX® interchangeable









	EAN						
Code	4013288		mm	mm	mm	mm	
05078714001	196507	TX 14	37,0	62,0	30,0	11,0	1
05078715001	196514	TX 18	37,0	62,0	30,0	11,0	1
05078716001	196521	TX 20	40,0	65,0	32,0	12,0	1
05078717001	196538	TX 24	40,0	65,0	32,0	12,0	1

7779/1 Adaptateur interchangeable

Adaptateur interchangeable pour adapter les outils à attachement 14x18 mm sur une clé dynamométrique avec attachement 9x12 mm ; pour clés dynamométriques Click-Torque X et XP avec attachement 9x12 mm.

7779/1 Adaptateur interchangeable









	EAN						
Code	4013288	mm	mm	mm	mm	mm	
05078666001	196323	14x18	9x12	49,0	33,0	32,0	1

7779/2 Adaptateur interchangeable

Adaptateur interchangeable pour adapter les outils à attachement 9x12 mm sur une clé dynamométrique avec attachement 14x18 mm ; pour clés dynamométriques X et XP avec attachement 14x18 mm.





7779/2 Adaptateur interchangeable



	EAN						
Code	4013288	mm	mm	mm	mm	mm	
05078667001	196545	9x12	14x18	52,0	27,0	28,0	1

7790/1 Adaptateur soudable interchangeable







	EAN					
Code	4013288	mm	mm	mm	mm	
05078720001	196354	24,0	8,0	22,0	14,0	1

7790/2 Adaptateur soudable interchangeable

Adaptateur soudable interchangeable ; pour clés dynamométriques Click-Torque X et XP avec attachement 14x18 mm.

7790/2 Adaptateur soudable interchangeable



	EAN					
Code	4013288	mm	mm	mm	mm	
05078721001	196477	38,0	13,0	31,0	22,0	1

Manchette Click-Torque

La manchette protège le manche de la clé dynamométrique Click-Torque du contact avec le sol et ainsi des salissures et dommages.

Elle empêche également la clé de rouler et donc de tomber si elle est en hauteur.

Est également utile pour stocker la clé Click-Torque dans la boîte de rangement/transport. La manchette est simple à mettre en place et à enlever.

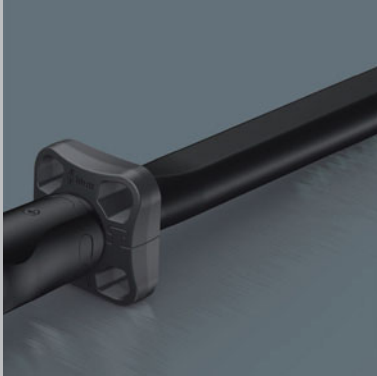

7762 Manchette Click-Torque M3

Manchette Click-Torque comme accessoire pour les clés dynamométriques Click-Torque B 1, B 2, C 1, C 2, C 3, C 4, X 2, X 3, X 4, X 5 et XP 6.

7762 Manchette Click-Torque M3



	EAN							
Code	4013288	mm	mm	mm				
05078709001	211767	55,0	70,0	21,5				1

7761 Manchette Click-Torque M4

Manchette Click-Torque comme accessoire pour les clés dynamométriques Click-Torque C 5 et X 6.

7761 Manchette Click-Torque M4



	EAN							
Code	4013288	mm	mm	mm				
05078706001	211750	55,0	68,0	21,5				1

7763 Manchette Click-Torque M5

Manchette Click-Torque comme accessoire pour la clé dynamométrique Click-Torque E 1.

7763 Manchette Click-Torque M5



	EAN							
Code	4013288	mm	mm	mm				
05078711001	211774	73,0	88,0	27,0				1

2090 Tournevis à choc 90 Nm

Tournevis à choc haute qualité Wera, capable de débloquer les vissages même les plus récalcitrants par la seule puissance de frappe, sans emploi de machines. Leur robuste construction en double courbe confère aux tournevis à choc Wera un degré d'efficacité particulièrement élevé. La force assenée est convertie en un mouvement rotatoire. Évite le recours aux appareils à air comprimé. Pour vis M4-M8. Tête : six pans creux $5/16''$.

- Pour desserrer et serrer des vis sans recours à des machines
- La frappe est convertie en rotation
- Construction en double hélice conférant un degré d'efficacité particulièrement élevé
- Attachement 6 pans $5/16''$

2090 Tournevis à choc 90 Nm



	EAN	Ø	A*	A*				
Code	4013288		mm					
05072014001	180926	$5/16''$	142,0	$5\ 19/32''$				1

2090/17 Jeu tournevis à choc

- 2090 Tournevis à choc 90 Nm et nombreux accessoires
- Sous robuste pochette pliante

2090/17 Jeu tournevis à choc



Code	EAN		
05072017001	179777		1
		2090 90 Nm 1x $5/16'' \times 142,0$	
		851/2 Z PH 1x PH 2x32; 1x PH 3x32	
		851/2 PH 1x PH 4x32	
		800/2 1x 2,0x12,0x41	
		840/2 Z 1x 5x30; 1x 6x30; 1x 8x30; 1x 10x30	
		840/2 1x 7,0x30	
		867/2 Z TORX® 1x TX 30x35; 1x TX 40x35; 1x TX 45x35; 1x TX 50x35; 1x TX 55x35	
		870/2 1x $3/8'' \times 5/16''$ ¹⁾ ; 1x $1/2'' \times 5/16''$ ¹⁾	

¹⁾Avec bille ; pour douilles à carré à actionnement manuel

100 Maillet avec embouts Cellidor

Maillet Wera : double construction conique pour une liaison sûre et indissociable entre le manche et la tête. Tête en Cellidor. Manche en bois de frêne haute qualité. Pour un travail puissant. Grande souplesse d'utilisation grâce aux têtes remplaçables à tout moment. Pour travaux à forte contrainte.

100 Maillet avec embouts Cellidor



	EAN		Ø	Ø	A*		
Code	4013288	#	mm	mm	mm		
05000005001	001139	1	23,0	76,0	250,0		2
05000010001	001146	2	28,0	87,0	265,0		2
05000015001	001153	3	33,0	96,0	280,0		2
05000020001	001160	4	36,0	102,0	290,0		2
05000025001	001177	5	41,0	108,0	320,0		2
05000030001	001184	6	51,0	117,0	340,0		2
05000035001	001191	7	61,0	131,0	380,0		2



101 Maillets avec embouts en Nylon

ête en nylon très dur. Pour tôlerie, débosselage, construction de tentes/chapiteaux, stands de foire-expo.

101 Maillets avec embouts en Nylon



Code	EAN	#	mm	mm	mm		
05000305001	001351	1	23,0	76,0	250,0		2
05000310001	001368	2	28,0	87,0	265,0		2
05000315001	001375	3	33,0	96,0	280,0		2
05000320001	001382	4	36,0	102,0	290,0		2
05000325001	001399	5	41,0	108,0	320,0		2
05000330001	001405	6	51,0	117,0	340,0		2
05000335001	001412	7	61,0	131,0	380,0		2

102 Maillets avec embouts en Uréthane

Tête en uréthane mi-dur. Pour carrossage, construction mécanique, secteur automobile.

102 Maillets avec embouts en Uréthane



Code	EAN	#	mm	mm	mm		
05000505001	001498	1	23,0	76,0	250,0		2
05000510001	001504	2	28,0	87,0	265,0		2
05000515001	001511	3	33,0	96,0	280,0		2
05000520001	001528	4	36,0	102,0	290,0		2
05000525001	001535	5	41,0	108,0	320,0		2
05000530001	001542	6	51,0	117,0	340,0		2
05000535001	001559	7	61,0	131,0	380,0		2

100 S Manches de rechange en frêne pour maillet 100 ; 101 ; 102

Manches pour maillets 100, 101, 102, en hêtre haute qualité.

100 S Manches de rechange en frêne pour maillet 100 ; 101 ; 102



Code	EAN	#	mm				
05000205001	001283	1	250,0				1
05000210001	001290	2	265,0				1
05000215001	001306	3	280,0				1
05000220001	001313	4	290,0				1
05000225001	001320	5	320,0				1
05000230001	001337	6	340,0				1
05000235001	001344	7	380,0				1

100 L Embouts interchangeables en Cellidor, pour maillet 100

Tête de rechange pour maillet en Cellidor, pour travaux de réparation/maintenance à forte contrainte.

100 L Embouts interchangeables en Cellidor, pour maillet 100



Code	EAN	#	mm				
05000105001	001214	1	23,0				10
05000110001	001221	2	28,0				10
05000115001	001238	3	33,0				10
05000120001	001245	4	36,0				10
05000125001	001252	5	41,0				10
05000130001	001269	6	51,0				10
05000135001	001276	7	61,0				10

101 L Embouts interchangeables en Nylon, pour maillet 101

Tête de rechange en nylon très dur, pour tôlerie, débosselage, construction de tentes/chapiteaux, stands de foire-expo.

101 L Embouts interchangeables en Nylon, pour maillet 101



Code	EAN	#	mm				
05000405001	001429	1	23,0				10
05000410001	001436	2	28,0				10
05000415001	001443	3	33,0				10
05000420001	001450	4	36,0				10
05000425001	001467	5	41,0				10
05000430001	001474	6	51,0				10
05000435001	001481	7	61,0				10

102 L Embouts en Uréthane, pour maillet 102

Tête de rechange en uréthane mi-dur, pour carrossage, construction mécanique, secteur automobile.

102 L Embouts en Uréthane, pour maillet 102



Code	EAN	#	mm				
05000605001	001566	1	23,0				10
05000610001	001573	2	28,0				10
05000615001	001580	3	33,0				10
05000620001	001597	4	36,0				10
05000625001	001603	5	41,0				10
05000630001	001610	6	51,0				10
05000635001	001627	7	61,0				10

Répertoire numérique par numéro de code

Code No.	Page	Code No.	Page	Code No.	Page	Code No.	Page
05 000005 001	301	05 002980 001	182	05 003352 001	88	05 003451 001	66
05 000010 001	301	05 002990 001	180	05 003353 001	88	05 003452 001	66
05 000015 001	301	05 003010 001	83	05 003354 001	88	05 003455 001	66
05 000020 001	301	05 003030 001	101	05 003355 001	88	05 003456 001	66
05 000025 001	301	05 003031 001	101	05 003360 001	85	05 003460 001	68
05 000030 001	301	05 003032 001	101	05 003361 001	85	05 003461 001	68
05 000035 001	301	05 003033 001	101	05 003362 001	85	05 003462 001	68
05 000105 001	302	05 003034 001	101	05 003363 001	85	05 003463 001	68
05 000110 001	302	05 003035 001	101	05 003364 001	85	05 003470 001	62
05 000115 001	302	05 003036 001	101	05 003365 001	85	05 003471 001	59
05 000120 001	302	05 003037 001	101	05 003366 001	85	05 003472 001	63
05 000125 001	302	05 003038 001	101	05 003367 001	85	05 003473 001	63
05 000130 001	302	05 003039 001	101	05 003368 001	85	05 003474 001	62
05 000135 001	302	05 003040 001	101	05 003369 001	85	05 003484 001	62
05 000205 001	302	05 003041 001	101	05 003370 001	85	05 003499 001	82
05 000210 001	302	05 003042 001	101	05 003371 001	85	05 003500 001	78
05 000215 001	302	05 003043 001	101	05 003372 001	85	05 003501 001	82
05 000220 001	302	05 003044 001	101	05 003375 001	86	05 003502 001	82
05 000225 001	302	05 003059 001	99	05 003380 001	87	05 003503 001	82
05 000230 001	302	05 003060 001	99	05 003381 001	87	05 003504 001	82
05 000235 001	302	05 003061 001	99	05 003382 001	87	05 003505 001	82
05 000305 001	302	05 003062 001	99	05 003383 001	87	05 003506 001	82
05 000310 001	302	05 003063 001	99	05 003384 001	87	05 003507 001	82
05 000315 001	302	05 003064 001	99	05 003385 001	87	05 003508 001	82
05 000320 001	302	05 003065 001	99	05 003386 001	87	05 003509 001	82
05 000325 001	302	05 003066 001	99	05 003387 001	87	05 003510 001	82
05 000330 001	302	05 003067 001	99	05 003388 001	87	05 003511 001	82
05 000335 001	302	05 003068 001	99	05 003389 001	87	05 003512 001	82
05 000405 001	302	05 003069 001	99	05 003400 001	65	05 003513 001	82
05 000410 001	302	05 003070 001	99	05 003401 001	65	05 003514 001	82
05 000415 001	302	05 003071 001	99	05 003402 001	65	05 003515 001	82
05 000420 001	302	05 003072 001	99	05 003403 001	65	05 003516 001	82
05 000425 001	302	05 003073 001	99	05 003404 001	65	05 003517 001	82
05 000430 001	302	05 003080 001	101	05 003405 001	65	05 003518 001	82
05 000435 001	302	05 003081 001	101	05 003406 001	65	05 003519 001	82
05 000505 001	302	05 003082 001	101	05 003407 001	65	05 003520 001	82
05 000510 001	302	05 003083 001	101	05 003408 001	65	05 003521 001	82
05 000515 001	302	05 003084 001	101	05 003410 001	65	05 003522 001	82
05 000520 001	302	05 003085 001	101	05 003411 001	65	05 003523 001	82
05 000525 001	302	05 003086 001	101	05 003412 001	65	05 003524 001	89
05 000530 001	302	05 003087 001	101	05 003413 001	66	05 003525 001	89
05 000535 001	302	05 003088 001	101	05 003414 001	66	05 003526 001	89
05 000605 001	302	05 003089 001	101	05 003415 001	67	05 003527 001	89
05 000610 001	302	05 003090 001	101	05 003416 001	67	05 003528 001	89
05 000615 001	302	05 003091 001	101	05 003417 001	67	05 003529 001	90
05 000620 001	302	05 003092 001	101	05 003418 001	67	05 003530 001	89
05 000625 001	302	05 003093 001	101	05 003420 001	68	05 003531 001	88
05 000630 001	302	05 003094 001	101	05 003421 001	68	05 003533 001	76
05 000635 001	302	05 003180 001	102	05 003422 001	68	05 003535 001	77
05 002900 001	181	05 003181 001	102	05 003423 001	68	05 003550 001	93
05 002901 001	178	05 003185 001	100	05 003424 001	68	05 003551 001	96
05 002910 001	182	05 003210 001	181	05 003429 001	67	05 003552 001	96
05 002913 001	182	05 003320 001	88	05 003430 001	67	05 003553 001	96
05 002920 001	182	05 003321 001	88	05 003431 001	67	05 003554 001	96
05 002923 001	182	05 003322 001	88	05 003432 001	67	05 003555 001	96
05 002926 001	182	05 003330 001	87	05 003433 001	67	05 003556 001	96
05 002930 001	182	05 003331 001	87	05 003434 001	67	05 003557 001	96
05 002933 001	182	05 003332 001	87	05 003435 001	67	05 003558 001	96
05 002936 001	182	05 003333 001	87	05 003436 001	67	05 003559 001	96
05 002938 001	182	05 003334 001	87	05 003437 001	67	05 003560 001	96
05 002940 001	182	05 003335 001	87	05 003438 001	67	05 003561 001	96
05 002943 001	182	05 003336 001	87	05 003439 001	67	05 003562 001	96
05 002946 001	182	05 003337 001	87	05 003440 001	66	05 003563 001	96
05 002948 001	182	05 003338 001	87	05 003441 001	66	05 003564 001	96
05 002950 001	182	05 003339 001	87	05 003442 001	66	05 003565 001	96
05 002960 001	182	05 003340 001	87	05 003443 001	66	05 003566 001	96
05 002966 001	182	05 003341 001	87	05 003445 001	66	05 003567 001	96
05 002968 001	182	05 003342 001	87	05 003446 001	66	05 003568 001	96
05 002970 001	182	05 003345 001	88	05 003447 001	67	05 003569 001	96
05 002973 001	182	05 003350 001	88	05 003448 001	67	05 003570 001	96
05 002976 001	182	05 003351 001	88	05 003450 001	66	05 003571 001	96



Répertoire numérique par numéro de code

Code No.	Page	Code No.	Page	Code No.	Page	Code No.	Page
05 003572 001	96	05 003670 001	131	05 003837 001	116	05 004203 001	114
05 003573 001	96	05 003675 001	131	05 003838 001	116	05 004210 001	119
05 003574 001	96	05 003684 001	131	05 003840 001	118	05 004211 001	117
05 003575 001	96	05 003685 001	131	05 003841 001	118	05 004212 001	117
05 003576 001	96	05 003690 001	131	05 003842 001	118	05 004310 001	55
05 003577 001	96	05 003692 001	121	05 003843 001	118	05 004313 001	20
05 003578 001	96	05 003695 001	121	05 003844 001	118	05 004350 001	183
05 003579 001	96	05 003696 001	122	05 003845 001	118	05 004351 001	183
05 003580 001	96	05 003697 001	122	05 003850 001	116	05 004352 001	184
05 003581 001	103	05 003717 001	83	05 003851 001	116	05 004353 001	184
05 003582 001	103	05 003718 001	83	05 003852 001	116	05 004354 001	185
05 003583 001	103	05 003719 001	83	05 003853 001	116	05 004355 001	185
05 003584 001	104	05 003720 001	83	05 003854 001	116	05 004356 001	185
05 003585 001	103	05 003721 001	83	05 003855 001	116	05 004357 001	184
05 003590 001	104	05 003722 001	83	05 003856 001	116	05 004500 001	85
05 003591 001	103	05 003723 001	83	05 003857 001	116	05 004501 001	85
05 003592 001	103	05 003724 001	83	05 003858 001	116	05 004502 001	85
05 003594 001	92	05 003725 001	83	05 003880 001	83	05 004503 001	85
05 003596 001	92	05 003726 001	83	05 003881 001	87	05 004504 001	85
05 003600 001	107	05 003727 001	83	05 003882 001	86	05 004505 001	85
05 003601 001	112	05 003728 001	83	05 003883 001	84	05 004506 001	85
05 003602 001	112	05 003729 001	83	05 003884 001	84	05 004507 001	85
05 003603 001	112	05 003730 001	113	05 003890 001	90	05 004508 001	85
05 003604 001	112	05 003731 001	113	05 003891 001	90	05 004509 001	85
05 003605 001	112	05 003732 001	113	05 003892 001	122	05 004510 001	85
05 003606 001	112	05 003733 001	113	05 003893 001	122	05 004511 001	85
05 003607 001	112	05 003734 001	113	05 003970 001	97	05 004512 001	85
05 003608 001	112	05 003735 001	113	05 003971 001	101	05 004525 001	85
05 003609 001	112	05 003736 001	113	05 003972 001	100	05 004530 001	98
05 003610 001	112	05 003737 001	113	05 003973 001	98	05 004531 001	98
05 003611 001	112	05 003738 001	113	05 003974 001	102	05 004532 001	98
05 003612 001	112	05 003739 001	113	05 003980 001	104	05 004533 001	98
05 003613 001	112	05 003740 001	97	05 003981 001	104	05 004534 001	98
05 003614 001	112	05 003741 001	97	05 003982 001	73	05 004535 001	98
05 003615 001	112	05 003742 001	97	05 003990 001	63	05 004536 001	98
05 003616 001	112	05 003743 001	97	05 003995 001	113	05 004537 001	98
05 003617 001	112	05 003744 001	97	05 003996 001	118	05 004538 001	98
05 003618 001	112	05 003745 001	97	05 003997 001	116	05 004539 001	98
05 003619 001	112	05 003746 001	97	05 004003 001	80	05 004540 001	98
05 003620 001	112	05 003747 001	97	05 004004 001	82	05 004541 001	98
05 003621 001	112	05 003748 001	97	05 004016 001	75	05 004542 001	98
05 003622 001	112	05 003749 001	97	05 004017 001	79	05 004543 001	98
05 003623 001	112	05 003750 001	97	05 004018 001	81	05 004544 001	98
05 003624 001	112	05 003751 001	97	05 004019 001	75	05 004545 001	99
05 003625 001	112	05 003752 001	97	05 004020 001	80	05 004550 001	115
05 003626 001	112	05 003753 001	97	05 004021 001	81	05 004551 001	115
05 003627 001	112	05 003755 001	74	05 004033 001	94	05 004552 001	115
05 003628 001	112	05 003756 001	82	05 004034 001	96	05 004553 001	115
05 003629 001	112	05 003760 001	135	05 004046 001	91	05 004554 001	115
05 003630 001	112	05 003765 001	135	05 004047 001	93	05 004555 001	115
05 003631 001	112	05 003780 001	108	05 004048 001	95	05 004556 001	115
05 003632 001	112	05 003781 001	108	05 004049 001	91	05 004557 001	115
05 003633 001	112	05 003785 001	96	05 004050 001	94	05 004558 001	115
05 003634 001	112	05 003793 001	130	05 004051 001	95	05 004559 001	115
05 003635 001	112	05 003820 001	118	05 004063 001	110	05 004560 001	115
05 003636 001	120	05 003821 001	118	05 004064 001	111	05 004561 001	115
05 003637 001	120	05 003822 001	118	05 004076 001	105	05 004562 001	115
05 003638 001	119	05 003823 001	118	05 004077 001	109	05 004563 001	115
05 003639 001	120	05 003824 001	118	05 004078 001	110	05 004565 001	115
05 003640 001	120	05 003825 001	118	05 004079 001	105	05 004570 001	111
05 003641 001	120	05 003826 001	118	05 004080 001	109	05 004571 001	111
05 003642 001	119	05 003827 001	118	05 004081 001	111	05 004572 001	111
05 003643 001	119	05 003828 001	118	05 004090 001	107	05 004573 001	111
05 003645 001	106	05 003829 001	118	05 004095 001	108	05 004574 001	111
05 003647 001	106	05 003830 001	116	05 004170 001	128	05 004575 001	111
05 003660 001	130	05 003831 001	116	05 004171 001	165	05 004576 001	111
05 003665 001	131	05 003832 001	116	05 004172 001	129	05 004577 001	111
05 003666 001	131	05 003833 001	116	05 004173 001	145	05 004578 001	111
05 003667 001	131	05 003834 001	116	05 004180 001	289	05 004580 001	112
05 003668 001	131	05 003835 001	116	05 004201 001	119	05 004590 001	114
05 003669 001	131	05 003836 001	116	05 004202 001	117	05 004591 001	114

Code No.	Page	Code No.	Page	Code No.	Page	Code No.	Page
05 004592 001	114	05 006135 001	49	05 008055 001	10	05 017405 001	155
05 004595 001	114	05 006140 001	49	05 008060 001	10	05 017410 001	155
05 004650 001	53	05 006145 001	55	05 008061 001	10	05 017415 001	155
05 004655 001	53	05 006147 001	56	05 008705 001	12	05 018005 001	28
05 004660 001	53	05 006148 001	56	05 008706 001	12	05 018010 001	28
05 004665 001	53	05 006150 001	50	05 008710 001	12	05 018015 001	28
05 004670 001	53	05 006152 001	50	05 008712 001	12	05 018020 001	28
05 004675 001	53	05 006153 001	50	05 008715 001	12	05 018025 001	28
05 004780 001	53	05 006154 001	50	05 008720 001	12	05 018030 001	28
05 004781 001	53	05 006156 001	50	05 008723 001	12	05 018035 001	28
05 004782 001	53	05 006158 001	50	05 008725 001	12	05 018040 001	28
05 004783 001	53	05 006159 001	50	05 008730 001	12	05 018251 001	28
05 004784 001	53	05 006160 001	51	05 008735 001	12	05 018260 001	6
05 004900 001	71	05 006162 001	51	05 008740 001	12	05 018262 001	6
05 004901 001	71	05 006163 001	51	05 008750 001	11	05 018264 001	6
05 004902 001	71	05 006164 001	51	05 008751 001	11	05 018266 001	6
05 004903 001	71	05 006165 001	51	05 008752 001	11	05 018268 001	6
05 004920 001	71	05 006166 001	51	05 008753 001	11	05 018270 001	6
05 004921 001	71	05 006168 001	51	05 008840 001	18	05 018272 001	6
05 004922 001	71	05 006169 001	53	05 008841 001	18	05 018274 001	6
05 004923 001	71	05 006170 001	53	05 008842 001	18	05 018282 001	8
05 004924 001	71	05 006172 001	53	05 008843 001	18	05 018283 001	9
05 004925 001	71	05 006174 001	53	05 008844 001	18	05 018287 001	9
05 004930 001	70	05 006176 001	53	05 008850 001	19	05 018300 001	7
05 004940 001	71	05 006177 001	53	05 008851 001	19	05 018301 001	7
05 004941 001	71	05 006178 001	53	05 008852 001	19	05 018302 001	7
05 004942 001	71	05 006179 001	53	05 008853 001	19	05 018350 001	28
05 004950 001	71	05 006181 001	53	05 008854 001	19	05 018352 001	28
05 004951 001	71	05 006182 001	53	05 008855 001	19	05 018354 001	28
05 004952 001	71	05 006183 001	53	05 008856 001	19	05 018355 001	28
05 004953 001	71	05 006184 001	53	05 008857 001	19	05 020012 001	133
05 004954 001	71	05 006186 001	53	05 008858 001	19	05 020013 001	133
05 004955 001	71	05 006190 001	52	05 008859 001	19	05 020022 001	133
05 004956 001	71	05 006191 001	52	05 008860 001	19	05 020064 001	135
05 004957 001	71	05 006380 001	51	05 008861 001	19	05 020065 001	135
05 004958 001	71	05 006381 001	51	05 008862 001	19	05 020066 001	135
05 004959 001	71	05 006440 001	50	05 008863 001	19	05 020067 001	135
05 004960 001	71	05 006441 001	50	05 008864 001	19	05 020068 001	135
05 004961 001	71	05 006442 001	50	05 008870 001	24	05 020069 001	135
05 004962 001	71	05 006450 001	51	05 008871 001	25	05 020070 001	135
05 004963 001	71	05 006451 001	51	05 008872 001	25	05 020071 001	135
05 004964 001	72	05 006455 001	52	05 008876 001	25	05 020072 001	135
05 004965 001	72	05 006456 001	52	05 008880 001	177	05 020073 001	135
05 004966 001	70	05 006460 001	51	05 008881 001	47	05 020074 001	135
05 004970 001	69	05 006461 001	51	05 008900 001	25	05 020075 001	135
05 004980 001	73	05 006465 001	52	05 008901 001	26	05 020076 001	135
05 004981 001	73	05 006466 001	52	05 009305 001	12	05 020077 001	135
05 005080 001	287	05 006470 001	58	05 009310 001	12	05 020078 001	135
05 005081 001	287	05 006480 001	56	05 009312 001	12	05 020079 001	135
05 005090 001	287	05 007355 001	11	05 009313 001	12	05 020080 001	135
05 005091 001	287	05 007610 001	11	05 009315 001	12	05 020081 001	135
05 005300 001	54	05 007620 001	11	05 009317 001	12	05 020082 001	135
05 005305 001	54	05 007621 001	11	05 009319 001	12	05 020090 001	136
05 005310 001	54	05 007635 001	11	05 009320 001	12	05 020091 001	135
05 005315 001	54	05 007640 001	11	05 009325 001	12	05 020092 001	136
05 005320 001	54	05 007670 001	11	05 009340 001	12	05 020093 001	136
05 005325 001	54	05 007671 001	11	05 009341 001	12	05 020100 001	139
05 005330 001	54	05 007672 001	11	05 009342 001	12	05 020101 001	139
05 005335 001	54	05 007673 001	11	05 009343 001	12	05 020102 001	139
05 005340 001	54	05 007674 001	11	05 017005 001	7	05 020129 001	50
05 005655 001	54	05 007675 001	11	05 017010 001	7	05 020131 001	51
05 006100 001	49	05 007676 001	11	05 017015 001	7	05 020132 001	53
05 006105 001	49	05 007677 001	11	05 017020 001	7	05 020133 001	51
05 006110 001	49	05 007680 001	20	05 017040 001	7	05 020134 001	53
05 006115 001	49	05 007681 001	21	05 017041 001	7	05 020200 001	137
05 006116 001	49	05 008006 001	10	05 017050 001	7	05 020201 001	137
05 006120 001	49	05 008007 001	10	05 017052 001	7	05 020202 001	137
05 006121 001	49	05 008008 001	10	05 017054 001	7	05 020203 001	137
05 006125 001	49	05 008009 001	10	05 017056 001	7	05 020204 001	137
05 006126 001	49	05 008015 001	10	05 017205 001	155	05 020205 001	137
05 006130 001	49	05 008027 001	10	05 017305 001	155	05 020206 001	137

Répertoire numérique par numéro de code

Code No.	Page	Code No.	Page	Code No.	Page	Code No.	Page
05 020207 001	137	05 022058 001	148	05 022670 001	147	05 023130 001	13
05 020208 001	137	05 022060 001	148	05 022671 001	147	05 023305 001	28
05 020209 001	137	05 022062 001	148	05 022672 001	147	05 023307 001	28
05 020210 001	137	05 022063 001	148	05 022673 001	147	05 023309 001	28
05 020211 001	137	05 022064 001	148	05 022674 001	147	05 023330 001	38
05 020212 001	137	05 022066 001	148	05 022675 001	147	05 023332 001	38
05 020213 001	137	05 022067 001	148	05 022676 001	147	05 023334 001	38
05 020214 001	137	05 022068 001	148	05 022677 001	147	05 023338 001	38
05 020215 001	137	05 022070 001	148	05 022678 001	147	05 023339 001	38
05 020216 001	137	05 022071 001	148	05 022680 001	153	05 023340 001	38
05 020217 001	137	05 022072 001	148	05 022681 001	153	05 023342 001	38
05 020218 001	137	05 022073 001	148	05 022682 001	153	05 023343 001	38
05 020230 001	138	05 022074 001	148	05 022683 001	153	05 023344 001	38
05 020231 001	137	05 022076 001	148	05 022684 001	153	05 023346 001	38
05 020240 001	138	05 022078 001	148	05 022685 001	153	05 023347 001	38
05 020241 001	138	05 022079 001	148	05 022686 001	153	05 023348 001	38
05 020260 001	135	05 022080 001	148	05 022687 001	153	05 023350 001	38
05 020261 001	135	05 022081 001	148	05 022688 001	153	05 023351 001	38
05 020262 001	135	05 022082 001	148	05 022689 001	151	05 023352 001	38
05 020263 001	135	05 022086 001	144	05 022700 001	146	05 023353 001	38
05 020264 001	135	05 022087 001	143	05 022701 001	146	05 023354 001	38
05 021005 001	149	05 022089 001	141	05 022702 001	146	05 023355 001	38
05 021010 001	149	05 022095 001	148	05 022703 001	146	05 023356 001	38
05 021015 001	149	05 022096 001	148	05 022704 001	146	05 023357 001	38
05 021020 001	149	05 022101 001	144	05 022705 001	146	05 023358 001	38
05 021025 001	149	05 022120 001	149	05 022706 001	146	05 023359 001	39
05 021030 001	149	05 022121 001	149	05 022708 001	146	05 023360 001	39
05 021035 001	149	05 022122 001	149	05 022709 001	146	05 023361 001	39
05 021040 001	149	05 022123 001	149	05 022710 001	146	05 023362 001	39
05 021045 001	149	05 022124 001	149	05 022711 001	146	05 023363 001	39
05 021050 001	149	05 022125 001	149	05 022712 001	146	05 023364 001	39
05 021055 001	149	05 022130 001	142	05 022713 001	146	05 023365 001	39
05 021060 001	149	05 022171 001	145	05 022714 001	146	05 023366 001	39
05 021065 001	149	05 022181 001	145	05 022715 001	146	05 023367 001	39
05 021070 001	149	05 022200 001	147	05 022716 001	146	05 023368 001	39
05 021075 001	149	05 022201 001	147	05 022717 001	146	05 023369 001	39
05 021080 001	149	05 022202 001	147	05 022718 001	146	05 023370 001	39
05 021085 001	149	05 022203 001	147	05 022720 001	140	05 023371 001	39
05 021090 001	149	05 022204 001	147	05 022721 001	141	05 023372 001	39
05 021095 001	149	05 022205 001	147	05 022728 001	49	05 023373 001	39
05 021100 001	149	05 022210 001	141	05 022729 001	48	05 023374 001	39
05 021105 001	149	05 022534 001	142	05 022730 001	48	05 023375 001	39
05 021110 001	149	05 022600 001	147	05 022731 001	48	05 023376 001	39
05 021406 001	144	05 022602 001	147	05 022732 001	48	05 023377 001	39
05 021600 001	149	05 022604 001	147	05 022733 001	48	05 023378 001	39
05 021605 001	149	05 022606 001	147	05 022734 001	48	05 023379 001	39
05 021610 001	149	05 022608 001	147	05 022740 001	48	05 023380 001	39
05 021615 001	149	05 022610 001	147	05 022741 001	48	05 023381 001	39
05 021620 001	149	05 022612 001	147	05 022745 001	49	05 023382 001	39
05 021625 001	149	05 022614 001	147	05 022795 001	13	05 023383 001	39
05 021630 001	149	05 022616 001	147	05 022800 001	13	05 023384 001	39
05 021632 001	149	05 022630 001	147	05 022805 001	13	05 023385 001	39
05 021635 001	149	05 022631 001	147	05 022810 001	13	05 023386 001	39
05 021640 001	149	05 022632 001	147	05 022815 001	13	05 023387 001	39
05 021645 001	149	05 022633 001	147	05 022820 001	13	05 023389 001	39
05 021728 001	145	05 022634 001	147	05 022825 001	13	05 023391 001	39
05 021737 001	144	05 022635 001	147	05 022830 001	13	05 023393 001	39
05 021909 001	143	05 022636 001	147	05 022835 001	13	05 023400 001	181
05 022040 001	148	05 022637 001	147	05 022905 001	13	05 023404 001	40
05 022041 001	148	05 022638 001	147	05 022910 001	13	05 023450 001	40
05 022042 001	148	05 022639 001	142	05 022915 001	13	05 023451 001	41
05 022043 001	148	05 022660 001	146	05 022920 001	13	05 023452 001	41
05 022044 001	148	05 022661 001	146	05 022925 001	13	05 024001 001	155
05 022045 001	148	05 022662 001	146	05 022930 001	13	05 024002 001	155
05 022046 001	148	05 022663 001	146	05 022935 001	13	05 024003 001	155
05 022047 001	148	05 022664 001	146	05 023105 001	13	05 024004 001	155
05 022048 001	148	05 022665 001	146	05 023107 001	13	05 024005 001	155
05 022050 001	148	05 022666 001	146	05 023110 001	13	05 024008 001	155
05 022052 001	148	05 022667 001	146	05 023115 001	13	05 024010 001	155
05 022054 001	148	05 022668 001	146	05 023120 001	13	05 024012 001	155
05 022056 001	148	05 022669 001	140	05 023125 001	13	05 024013 001	155

Code No.	Page	Code No.	Page	Code No.	Page	Code No.	Page
05 024015 001	155	05 024472 001	153	05 027952 001	15	05 029410 001	17
05 024020 001	155	05 024473 001	153	05 027954 001	15	05 029415 001	17
05 024100 001	155	05 024474 001	153	05 027956 001	15	05 029420 001	17
05 024105 001	155	05 024475 001	153	05 027958 001	15	05 029425 001	17
05 024160 001	155	05 024476 001	153	05 028000 001	14	05 029430 001	17
05 024161 001	155	05 024477 001	153	05 028001 001	14	05 029435 001	17
05 024162 001	155	05 024478 001	153	05 028002 001	14	05 029440 001	17
05 024163 001	155	05 024479 001	153	05 028003 001	14	05 029445 001	17
05 024164 001	155	05 024480 001	151	05 028004 001	14	05 029450 001	17
05 024165 001	155	05 024481 001	154	05 028005 001	14	05 029460 001	18
05 024166 001	155	05 024482 001	154	05 028008 001	14	05 029461 001	18
05 024167 001	155	05 024483 001	154	05 028010 001	14	05 029462 001	18
05 024168 001	155	05 024484 001	153	05 028012 001	14	05 029463 001	18
05 024170 001	153	05 024485 001	153	05 028013 001	14	05 029464 001	18
05 024171 001	153	05 024486 001	153	05 028015 001	14	05 029465 001	18
05 024172 001	153	05 024487 001	153	05 028020 001	14	05 029466 001	18
05 024173 001	153	05 024488 001	153	05 028025 001	14	05 029501 001	18
05 024174 001	153	05 024489 001	153	05 028029 001	16	05 029502 001	18
05 024175 001	153	05 026350 001	29	05 028030 001	16	05 029503 001	18
05 024176 001	153	05 026351 001	29	05 028031 001	16	05 029504 001	18
05 024177 001	153	05 026352 001	29	05 028032 001	16	05 029505 001	18
05 024178 001	153	05 026353 001	29	05 028033 001	16	05 029506 001	18
05 024179 001	151	05 026354 001	29	05 028034 001	16	05 029507 001	18
05 024199 001	155	05 026360 001	29	05 028035 001	16	05 029510 001	24
05 024200 001	155	05 026361 001	29	05 028036 001	16	05 030080 001	43
05 024202 001	155	05 026363 001	29	05 028037 001	16	05 030081 001	43
05 024204 001	155	05 026372 001	29	05 028038 001	16	05 030082 001	43
05 024206 001	155	05 026373 001	29	05 028040 001	286	05 030083 001	43
05 024208 001	155	05 026374 001	29	05 028041 001	286	05 030084 001	43
05 024210 001	155	05 026382 001	29	05 028042 001	286	05 030099 001	42
05 024242 001	152	05 027101 001	148	05 028043 001	286	05 030100 001	42
05 024244 001	151	05 027102 001	148	05 028044 001	286	05 030101 001	42
05 024335 001	152	05 027103 001	148	05 028045 001	286	05 030102 001	42
05 024350 001	154	05 027104 001	148	05 028046 001	286	05 030103 001	42
05 024351 001	154	05 027105 001	148	05 028048 001	14	05 030104 001	42
05 024352 001	154	05 027106 001	148	05 028049 001	14	05 030105 001	42
05 024353 001	154	05 027107 001	148	05 028050 001	14	05 030106 001	42
05 024354 001	154	05 027108 001	148	05 028051 001	14	05 030107 001	42
05 024355 001	154	05 027109 001	148	05 028052 001	14	05 030108 001	42
05 024356 001	154	05 027110 001	148	05 028053 001	14	05 030110 001	42
05 024357 001	154	05 027111 001	148	05 028054 001	14	05 030111 001	42
05 024358 001	154	05 027201 001	150	05 028055 001	14	05 030112 001	42
05 024400 001	8	05 027202 001	150	05 028056 001	14	05 030115 001	42
05 024401 001	8	05 027203 001	150	05 028059 001	23	05 030116 001	42
05 024402 001	8	05 027204 001	150	05 028062 001	23	05 030117 001	42
05 024403 001	8	05 027205 001	150	05 028070 001	14	05 030118 001	42
05 024404 001	8	05 027206 001	150	05 028071 001	14	05 030119 001	42
05 024405 001	8	05 027207 001	150	05 028072 001	14	05 030120 001	43
05 024410 001	9	05 027208 001	150	05 028073 001	14	05 030121 001	43
05 024450 001	151	05 027209 001	150	05 028074 001	23	05 030122 001	43
05 024451 001	154	05 027210 001	150	05 028116 001	17	05 030135 001	43
05 024452 001	154	05 027211 001	150	05 028118 001	17	05 030150 001	43
05 024453 001	154	05 027212 001	150	05 028120 001	17	05 030151 001	43
05 024454 001	154	05 027213 001	150	05 028122 001	17	05 030158 001	43
05 024455 001	154	05 027214 001	150	05 028124 001	17	05 030159 001	43
05 024456 001	154	05 027215 001	150	05 028126 001	17	05 030160 001	32
05 024457 001	154	05 027405 001	30	05 028130 001	16	05 030170 001	44
05 024458 001	154	05 027455 001	30	05 028132 001	16	05 030180 001	44
05 024459 001	154	05 027456 001	33	05 028134 001	16	05 030181 001	37
05 024460 001	152	05 027910 001	285	05 028136 001	16	05 030400 001	43
05 024461 001	154	05 027911 001	285	05 028148 001	17	05 030401 001	43
05 024462 001	154	05 027912 001	285	05 028150 001	17	05 030402 001	43
05 024463 001	154	05 027913 001	286	05 028152 001	17	05 030403 001	43
05 024464 001	154	05 027930 001	286	05 028160 001	176	05 030404 001	43
05 024465 001	154	05 027931 001	286	05 028205 001	17	05 030405 001	43
05 024466 001	154	05 027932 001	286	05 028210 001	17	05 030406 001	43
05 024467 001	154	05 027933 001	286	05 028215 001	17	05 030410 001	43
05 024468 001	154	05 027934 001	286	05 028220 001	17	05 030411 001	43
05 024469 001	154	05 027935 001	286	05 028225 001	17	05 030412 001	43
05 024470 001	151	05 027936 001	286	05 028230 001	17	05 030413 001	43
05 024471 001	153	05 027950 001	15	05 029405 001	17	05 030414 001	43

Répertoire numérique par numéro de code

Code No.	Page	Code No.	Page	Code No.	Page	Code No.	Page
05 030415 001	43	05 032001 001	4	05 051023 001	160	05 056068 001	221
05 030416 001	43	05 032002 001	4	05 051024 001	160	05 056155 001	266
05 030417 001	43	05 032003 001	4	05 051025 001	160	05 056157 001	267
05 030418 001	43	05 032004 001	4	05 051030 001	179	05 056158 001	268
05 031400 001	26	05 032005 001	4	05 051031 001	179	05 056159 001	264
05 031401 001	26	05 032006 001	4	05 051040 001	178	05 056161 001	263
05 031402 001	26	05 032007 001	4	05 051041 001	178	05 056163 001	264
05 031403 001	26	05 032020 001	4	05 051042 001	164	05 056164 001	265
05 031405 001	26	05 032021 001	4	05 051043 001	45	05 056168 001	268
05 031406 001	26	05 032022 001	4	05 051045 001	78	05 056172 001	221
05 031408 001	26	05 032023 001	4	05 051205 001	177	05 056174 001	221
05 031409 001	26	05 032030 001	5	05 051272 001	175	05 056176 001	221
05 031411 001	26	05 032031 001	5	05 051273 001	45	05 056200 001	222
05 031412 001	26	05 032032 001	5	05 051274 001	176	05 056203 001	221
05 031413 001	26	05 032033 001	5	05 051276 001	34	05 056210 001	221
05 031416 001	26	05 032050 001	5	05 051461 001	177	05 056220 001	221
05 031420 001	26	05 032051 001	5	05 051462 001	175	05 056225 001	221
05 031421 001	26	05 032052 001	5	05 051464 001	45	05 056233 001	221
05 031422 001	26	05 032053 001	5	05 051465 001	175	05 056240 001	221
05 031424 001	26	05 032054 001	5	05 051482 001	175	05 056285 001	268
05 031425 001	26	05 032055 001	5	05 051500 001	244	05 056291 001	257
05 031426 001	26	05 032056 001	5	05 051501 001	244	05 056294 001	267
05 031427 001	26	05 032057 001	5	05 051502 001	244	05 056295 001	265
05 031440 001	26	05 032058 001	5	05 051610 001	176	05 056296 001	267
05 031441 001	26	05 032060 001	5	05 051615 001	176	05 056303 001	226
05 031442 001	26	05 032061 001	5	05 051620 001	176	05 056305 001	226
05 031444 001	26	05 032063 001	6	05 051835 001	181	05 056310 001	226
05 031445 001	26	05 032070 002	5	05 052490 001	242	05 056315 001	226
05 031447 001	26	05 032071 002	5	05 052500 001	242	05 056320 001	226
05 031460 001	27	05 040001 001	181	05 052502 001	242	05 056325 001	226
05 031461 001	27	05 040030 001	236	05 052503 001	242	05 056330 001	226
05 031463 001	27	05 040031 001	236	05 052504 001	242	05 056332 001	226
05 031466 001	27	05 040032 001	236	05 052505 001	244	05 056335 001	226
05 031500 001	27	05 040033 001	236	05 052575 001	245	05 056340 001	226
05 031501 001	27	05 040034 001	236	05 052625 001	245	05 056341 001	230
05 031502 001	27	05 040040 001	236	05 052655 001	245	05 056342 001	230
05 031503 001	27	05 040041 001	236	05 052725 001	245	05 056343 001	230
05 031504 001	27	05 040042 001	236	05 053175 001	247	05 056344 001	230
05 031505 001	27	05 040043 001	236	05 053275 001	247	05 056345 001	230
05 031506 001	27	05 040045 001	236	05 053425 001	246	05 056346 001	230
05 031507 001	27	05 040046 001	236	05 053455 001	246	05 056350 001	226
05 031508 001	27	05 040047 001	236	05 053457 001	246	05 056352 001	226
05 031509 001	27	05 040048 001	236	05 053458 001	246	05 056354 001	226
05 031510 001	27	05 040049 001	236	05 053459 001	246	05 056356 001	226
05 031511 001	27	05 042605 001	249	05 053460 001	246	05 056358 001	226
05 031512 001	27	05 042655 001	249	05 053475 001	246	05 056368 001	257
05 031551 001	27	05 042665 001	249	05 053480 001	246	05 056374 001	256
05 031552 001	27	05 042705 001	249	05 053485 001	247	05 056375 001	263
05 031553 001	27	05 042715 001	249	05 053520 001	243	05 056376 001	265
05 031554 001	27	05 042750 001	249	05 053522 001	243	05 056400 001	187
05 031575 001	69	05 042755 001	249	05 053560 001	243	05 056402 001	187
05 031576 001	69	05 042760 001	249	05 053870 001	244	05 056404 001	187
05 031580 001	68	05 042765 001	249	05 053872 001	243	05 056410 001	187
05 031581 001	68	05 042768 001	249	05 053920 001	244	05 056412 001	187
05 031582 001	68	05 048680 001	243	05 053923 001	241	05 056414 001	187
05 031583 001	68	05 048681 001	243	05 055950 001	236	05 056420 001	188
05 031584 001	68	05 050005 001	84	05 055951 001	236	05 056422 001	188
05 031585 001	68	05 050205 001	248	05 055952 001	236	05 056424 001	188
05 031587 001	68	05 050210 001	248	05 055953 001	236	05 056440 001	262
05 031588 001	68	05 050215 001	248	05 056005 001	222	05 056471 001	270
05 031589 001	68	05 050220 001	248	05 056007 001	222	05 056472 001	270
05 031600 001	68	05 050510 001	248	05 056010 001	222	05 056473 001	269
05 031601 001	68	05 050650 001	248	05 056015 001	222	05 056474 001	269
05 031602 001	68	05 051005 001	177	05 056020 001	222	05 056476 001	271
05 031603 001	68	05 051010 001	19	05 056025 001	222	05 056477 001	257
05 031604 001	68	05 051011 001	20	05 056030 001	222	05 056478 001	271
05 031605 001	68	05 051013 001	159	05 056037 001	222	05 056479 001	270
05 031610 001	69	05 051016 001	158	05 056040 001	222	05 056490 001	125
05 031611 001	69	05 051017 001	159	05 056045 001	222	05 056491 001	125
05 031613 001	69	05 051019 001	159	05 056064 001	221	05 056500 001	190
05 031615 001	69	05 051021 001	159	05 056066 001	221	05 056505 001	190

Code No.	Page	Code No.	Page	Code No.	Page	Code No.	Page
05 056507 001	190	05 057415 001	260	05 057626 001	207	05 059320 001	223
05 056510 001	190	05 057416 001	259	05 057627 001	207	05 059325 001	223
05 056515 001	190	05 057417 001	251	05 057628 001	207	05 059330 001	223
05 056520 001	190	05 057418 001	127	05 057631 001	230	05 059335 001	223
05 056525 001	190	05 057420 001	255	05 057632 001	230	05 059337 001	223
05 056535 001	190	05 057421 001	258	05 057644 001	227	05 059340 001	223
05 056605 001	189	05 057422 001	273	05 057645 001	227	05 059345 001	223
05 056610 001	189	05 057423 001	273	05 057646 001	227	05 059450 001	223
05 056625 001	189	05 057424 001	274	05 057656 001	192	05 059451 001	223
05 056653 001	157	05 057425 001	253	05 057657 001	192	05 059452 001	223
05 056656 001	162	05 057426 001	274	05 057661 001	204	05 059453 001	223
05 056660 001	190	05 057427 001	274	05 057662 001	204	05 059466 001	223
05 056662 001	190	05 057428 001	262	05 057664 001	212	05 059472 001	223
05 056664 001	190	05 057429 001	263	05 057665 001	212	05 059478 001	223
05 056680 001	225	05 057430 001	255	05 057666 001	212	05 059480 001	223
05 056681 001	225	05 057431 001	258	05 057667 001	212	05 059486 001	223
05 056682 001	225	05 057432 001	272	05 057671 001	232	05 059488 001	223
05 056683 001	225	05 057433 001	272	05 057672 001	232	05 059489 001	223
05 056684 001	225	05 057434 001	274	05 057675 001	240	05 059490 001	223
05 056685 001	225	05 057441 001	255	05 057676 001	240	05 059492 001	223
05 056686 001	225	05 057442 001	272	05 057680 001	250	05 059496 001	223
05 056687 001	225	05 057450 001	261	05 057682 001	251	05 059500 001	223
05 056700 001	200	05 057460 001	167	05 057683 001	251	05 059503 001	223
05 056702 001	200	05 057470 001	168	05 057684 001	251	05 059507 001	223
05 056704 001	200	05 057471 001	168	05 057688 001	251	05 059515 001	223
05 056710 001	200	05 057472 001	47	05 057690 001	250	05 059517 001	223
05 056712 001	200	05 057480 001	157	05 057691 001	252	05 059530 001	193
05 056714 001	200	05 057481 001	65	05 057692 001	252	05 059532 001	193
05 056720 001	201	05 057482 001	156	05 057693 001	253	05 059534 001	193
05 056722 001	201	05 057483 001	156	05 057694 001	252	05 059540 001	193
05 056724 001	201	05 057484 001	64	05 057695 001	252	05 059542 001	193
05 056805 001	203	05 057485 001	65	05 057697 001	250	05 059544 001	193
05 056810 001	202	05 057505 001	229	05 057705 001	197	05 059550 001	193
05 056812 001	203	05 057510 001	229	05 057710 001	197	05 059552 001	193
05 056815 001	202	05 057515 001	229	05 057715 001	197	05 059554 001	193
05 056820 001	203	05 057520 001	229	05 057720 001	197	05 059602 001	228
05 056825 001	202	05 057525 001	229	05 057725 001	197	05 059603 001	228
05 056835 001	203	05 057530 001	229	05 057750 001	191	05 059604 001	228
05 056910 001	201	05 057550 001	229	05 057751 001	188	05 059605 001	228
05 056915 001	201	05 057551 001	229	05 057752 001	186	05 059610 001	228
05 056925 001	201	05 057552 001	229	05 057753 001	189	05 059615 001	228
05 056937 001	202	05 057553 001	229	05 057760 001	203	05 059620 001	228
05 056938 001	202	05 057554 001	229	05 057761 001	201	05 059625 001	228
05 056939 001	202	05 057555 001	229	05 057762 001	201	05 059628 001	228
05 057110 001	166	05 057560 001	229	05 057763 001	199	05 059629 001	228
05 057111 001	166	05 057561 001	229	05 057770 001	211	05 059630 001	228
05 057115 001	265	05 057562 001	229	05 057771 001	209	05 059631 001	228
05 057116 001	259	05 057563 001	229	05 057772 001	208	05 059632 001	228
05 057117 001	256	05 057565 001	229	05 057773 001	211	05 059633 001	228
05 057122 001	261	05 057566 001	229	05 057774 001	209	05 059634 001	228
05 057150 001	237	05 057567 001	229	05 057775 001	208	05 059635 001	228
05 057151 001	237	05 057568 001	229	05 057776 001	208	05 059636 001	228
05 057152 001	237	05 057570 001	229	05 057790 001	232	05 059637 001	228
05 057153 001	237	05 057571 001	229	05 057908 001	262	05 059640 001	230
05 057160 001	237	05 057572 001	229	05 058005 001	206	05 059641 001	230
05 057161 001	237	05 057573 001	229	05 058010 001	206	05 059642 001	230
05 057162 001	237	05 057574 001	229	05 058015 001	206	05 059643 001	230
05 057163 001	237	05 057575 001	229	05 058020 001	206	05 059644 001	230
05 057210 001	223	05 057603 001	224	05 058025 001	206	05 059645 001	230
05 057213 001	223	05 057604 001	224	05 059030 001	61	05 059660 001	228
05 057223 001	223	05 057605 001	224	05 059291 001	59	05 059661 001	228
05 057225 001	223	05 057606 001	224	05 059293 001	162	05 059662 001	228
05 057230 001	223	05 057615 001	186	05 059294 001	164	05 059663 001	228
05 057235 001	223	05 057616 001	186	05 059295 001	164	05 059664 001	228
05 057240 001	223	05 057617 001	186	05 059297 001	165	05 059665 001	228
05 057250 001	223	05 057620 001	199	05 059298 001	161	05 059666 001	228
05 057255 001	223	05 057621 001	199	05 059299 001	161	05 059667 001	228
05 057402 001	260	05 057622 001	199	05 059305 001	223	05 059668 001	228
05 057404 001	260	05 057623 001	207	05 059307 001	223	05 059680 001	229
05 057412 001	259	05 057624 001	207	05 059310 001	223	05 059681 001	229
05 057414 001	260	05 057625 001	207	05 059315 001	223	05 059682 001	229

Répertoire numérique par numéro de code

Code No.	Page	Code No.	Page	Code No.	Page	Code No.	Page
05 073241 001	161	05 073406 001	266	05 073640 001	123	05 074738 001	282
05 073260 001	78	05 073410 001	264	05 073645 001	127	05 074739 001	282
05 073261 001	93	05 073416 001	264	05 073660 001	180	05 074745 001	283
05 073262 001	107	05 073418 001	256	05 073661 002	180	05 074746 001	283
05 073268 001	132	05 073419 001	259	05 073665 001	178	05 074750 001	63
05 073270 001	132	05 073420 001	241	05 073670 001	47	05 074752 001	63
05 073271 001	132	05 073421 001	242	05 073671 001	46	05 074757 001	63
05 073272 001	132	05 073495 001	239	05 073675 001	35	05 074770 001	280
05 073273 001	132	05 073500 001	239	05 073676 001	36	05 074772 001	280
05 073274 001	132	05 073501 001	239	05 073677 001	35	05 074774 001	280
05 073275 001	132	05 073502 001	239	05 073680 001	30	05 074780 001	280
05 073276 001	132	05 073503 001	239	05 073681 001	30	05 074782 001	280
05 073277 001	132	05 073504 001	239	05 073720 001	215	05 074784 001	280
05 073278 001	132	05 073505 001	239	05 073721 001	215	05 074786 001	281
05 073279 001	132	05 073506 001	239	05 073722 001	215	05 074788 001	281
05 073280 001	132	05 073507 001	239	05 073723 001	215	05 074790 001	284
05 073281 001	132	05 073508 001	239	05 073724 001	215	05 074790 010	284
05 073282 001	132	05 073509 001	239	05 073890 001	252	05 074792 001	284
05 073283 001	132	05 073510 001	239	05 073904 001	224	05 074792 010	284
05 073284 001	132	05 073511 001	242	05 073905 001	224	05 074794 001	284
05 073285 001	132	05 073512 001	190	05 073906 001	224	05 074794 010	284
05 073286 001	132	05 073513 001	190	05 073916 001	186	05 074800 001	285
05 073287 001	132	05 073514 001	190	05 073917 001	186	05 074800 010	285
05 073290 001	133	05 073515 001	190	05 073921 001	199	05 074802 001	281
05 073295 001	134	05 073516 001	202	05 073922 001	199	05 074804 001	281
05 073300 001	222	05 073517 001	202	05 073924 001	207	05 074810 001	285
05 073301 001	222	05 073518 001	202	05 073925 001	207	05 074810 010	285
05 073302 001	222	05 073519 001	202	05 073926 001	207	05 074820 001	284
05 073303 001	222	05 073520 001	196	05 073927 001	207	05 074820 010	284
05 073304 001	191	05 073521 001	196	05 073931 001	230	05 074822 001	284
05 073305 001	191	05 073522 001	196	05 073932 001	230	05 074822 010	284
05 073306 001	191	05 073523 001	206	05 073944 001	227	05 074824 001	284
05 073307 001	191	05 073524 001	206	05 073945 001	227	05 074824 010	284
05 073308 001	203	05 073525 001	206	05 073946 001	227	05 074826 001	285
05 073309 001	203	05 073526 001	215	05 073956 001	192	05 074826 010	285
05 073310 001	203	05 073527 001	215	05 073957 001	192	05 074828 001	285
05 073311 001	203	05 073528 001	215	05 073961 001	204	05 074828 010	285
05 073313 001	211	05 073529 001	215	05 073962 001	204	05 074840 001	284
05 073314 001	211	05 073530 001	215	05 073964 001	212	05 074840 010	284
05 073315 001	211	05 073531 001	215	05 073965 001	212	05 074842 001	284
05 073316 001	211	05 073534 001	260	05 073966 001	212	05 074842 010	284
05 073317 001	211	05 073536 001	267	05 073967 001	212	05 075604 001	287
05 073318 001	244	05 073537 001	268	05 073971 001	232	05 075605 001	287
05 073323 001	190	05 073538 001	269	05 073972 001	232	05 075610 001	289
05 073324 001	190	05 073540 001	175	05 073980 001	251	05 075611 001	289
05 073325 001	190	05 073541 001	175	05 073990 001	240	05 075620 001	289
05 073326 001	190	05 073544 001	140	05 074700 001	280	05 075621 001	289
05 073332 001	187	05 073593 001	141	05 074701 001	280	05 075622 001	290
05 073333 001	187	05 073594 001	143	05 074702 001	280	05 075623 001	290
05 073334 001	187	05 073596 001	144	05 074705 001	280	05 075624 001	291
05 073335 001	187	05 073598 001	152	05 074710 001	280	05 075630 001	291
05 073336 001	200	05 073599 001	152	05 074711 001	280	05 075651 001	291
05 073337 001	200	05 073610 001	187	05 074712 001	280	05 075652 001	291
05 073338 001	200	05 073611 001	187	05 074715 001	284	05 075653 001	292
05 073339 001	200	05 073612 001	187	05 074715 010	284	05 075654 001	292
05 073340 001	211	05 073613 001	200	05 074716 001	284	05 075655 001	292
05 073342 001	226	05 073614 001	200	05 074716 010	284	05 075656 001	292
05 073344 001	226	05 073615 001	200	05 074717 001	284	05 075670 001	292
05 073346 001	211	05 073616 001	241	05 074717 010	284	05 075670 010	292
05 073357 001	246	05 073620 001	208	05 074720 001	284	05 075671 001	293
05 073370 001	202	05 073621 001	208	05 074720 010	284	05 075671 010	293
05 073371 001	202	05 073622 001	208	05 074721 001	285	05 075672 001	293
05 073372 001	202	05 073623 001	208	05 074721 010	285	05 075672 010	293
05 073373 001	202	05 073624 001	208	05 074722 001	284	05 075673 001	293
05 073375 001	211	05 073625 001	208	05 074722 010	284	05 075673 010	293
05 073376 001	211	05 073626 001	208	05 074728 001	284	05 075680 001	290
05 073380 001	203	05 073630 001	254	05 074728 010	284	05 078200 001	296
05 073391 001	143	05 073634 001	254	05 074730 001	280	05 078205 001	296
05 073401 001	245	05 073635 001	269	05 074731 001	280	05 078210 001	297
05 073403 001	29	05 073637 001	270	05 074733 001	281	05 078345 001	297
05 073404 001	267	05 073638 001	269	05 074734 001	281	05 078600 001	294

Code No.	Page	Code No.	Page	Code No.	Page	Code No.	Page
05 078601 001	294	05 078695 001	295	05 104603 001	278	05 110050 001	11
05 078602 001	294	05 078696 001	295	05 104604 001	278	05 110051 001	11
05 078603 001	294	05 078697 001	295	05 104605 001	278	05 110052 001	11
05 078604 001	294	05 078698 001	295	05 104610 001	277	05 110053 001	11
05 078605 001	294	05 078699 001	295	05 104611 001	277	05 110054 001	11
05 078606 001	294	05 078700 001	295	05 104612 001	277	05 110055 001	11
05 078607 001	294	05 078701 001	295	05 104613 001	277	05 110104 001	11
05 078608 001	294	05 078702 001	295	05 104614 001	277	05 110105 001	11
05 078609 001	294	05 078703 001	295	05 104615 001	277	05 110150 001	11
05 078610 001	294	05 078704 001	295	05 104616 001	277	05 110151 001	11
05 078611 001	294	05 078705 001	295	05 104617 001	277	05 117680 001	16
05 078612 001	294	05 078706 001	300	05 104618 001	277	05 117681 001	16
05 078620 001	295	05 078707 001	296	05 104619 001	277	05 117682 001	16
05 078621 001	295	05 078708 001	296	05 104620 001	277	05 117683 001	16
05 078622 001	295	05 078709 001	300	05 104621 001	277	05 117684 001	16
05 078623 001	295	05 078710 001	297	05 104622 001	277	05 117685 001	16
05 078624 001	295	05 078711 001	300	05 104630 001	276	05 117686 001	16
05 078625 001	295	05 078714 001	299	05 104631 001	276	05 117687 001	16
05 078626 001	295	05 078715 001	299	05 104632 001	276	05 117691 001	16
05 078627 001	295	05 078716 001	299	05 104633 001	276	05 117990 001	31
05 078628 001	295	05 078717 001	299	05 104634 001	276	05 117991 001	31
05 078629 001	295	05 078720 001	299	05 104635 001	276	05 117992 001	31
05 078630 001	295	05 078721 001	299	05 104640 001	277	05 117993 001	31
05 078631 001	295	05 100000 001	50	05 104641 001	277	05 117994 001	31
05 078632 001	295	05 100001 001	50	05 104642 001	277	05 117995 001	31
05 078633 001	295	05 100002 001	50	05 104643 001	277	05 117997 001	31
05 078635 001	295	05 100003 001	50	05 104644 001	277	05 118000 001	31
05 078636 001	296	05 100004 001	50	05 104645 001	277	05 118002 001	31
05 078637 001	296	05 100011 001	50	05 104650 001	276	05 118003 001	31
05 078640 001	297	05 100012 001	50	05 104651 001	277	05 118004 001	31
05 078641 001	297	05 100015 001	51	05 104652 001	278	05 118005 001	31
05 078642 001	297	05 100016 001	51	05 104653 001	279	05 118006 001	31
05 078650 001	298	05 100019 001	52	05 104654 001	275	05 118007 001	31
05 078651 001	298	05 100020 001	52	05 104655 001	276	05 118008 001	31
05 078652 001	298	05 100021 001	52	05 104660 001	276	05 118010 001	31
05 078653 001	298	05 100022 001	52	05 104661 001	276	05 118012 001	31
05 078654 001	298	05 100024 001	54	05 104662 001	276	05 118014 001	31
05 078655 001	298	05 100025 001	54	05 104663 001	276	05 118017 001	31
05 078656 001	298	05 100026 001	54	05 104664 001	276	05 118019 001	31
05 078657 001	298	05 100030 001	11	05 104665 001	276	05 118020 001	31
05 078658 001	298	05 100031 001	11	05 104666 001	275	05 118022 001	31
05 078660 001	298	05 100042 001	10	05 104667 001	275	05 118023 001	31
05 078661 001	298	05 100043 001	10	05 104668 001	275	05 118024 001	31
05 078662 001	298	05 100044 001	10	05 104669 001	275	05 118026 001	31
05 078663 001	298	05 100050 001	12	05 104670 001	275	05 118030 001	31
05 078664 001	298	05 100051 001	12	05 104671 001	275	05 118032 001	31
05 078666 001	299	05 100052 001	12	05 104672 001	275	05 118035 001	32
05 078667 001	299	05 100055 001	12	05 104900 001	54	05 118036 001	32
05 078670 001	294	05 100056 001	12	05 104901 001	54	05 118037 001	32
05 078671 001	294	05 100057 001	12	05 104902 001	54	05 118039 001	32
05 078672 001	294	05 100060 001	15	05 104903 001	54	05 118040 001	32
05 078673 001	294	05 100061 001	15	05 104904 001	54	05 118042 001	32
05 078674 001	294	05 100062 001	15	05 104905 001	54	05 118044 001	32
05 078675 001	294	05 100063 001	15	05 104906 001	54	05 118046 001	32
05 078676 001	294	05 100064 001	15	05 104907 001	54	05 118048 001	32
05 078677 001	294	05 100070 001	17	05 105622 001	21	05 118050 001	32
05 078678 001	294	05 100071 001	17	05 105630 001	19	05 118052 001	32
05 078679 001	294	05 100072 001	17	05 105631 001	55	05 118054 001	32
05 078680 001	294	05 100075 001	7	05 105650 001	21	05 118060 001	32
05 078681 001	294	05 100076 001	7	05 105656 001	21	05 118062 001	32
05 078682 001	294	05 100077 001	7	05 110000 001	10	05 118064 001	32
05 078683 001	294	05 100080 001	8	05 110001 001	10	05 118066 001	32
05 078684 001	294	05 100081 001	8	05 110002 001	10	05 118068 001	32
05 078685 001	294	05 100082 001	8	05 110003 001	10	05 118070 001	32
05 078686 001	294	05 100085 001	7	05 110004 001	10	05 118072 001	32
05 078687 001	294	05 100086 001	7	05 110005 001	10	05 118074 001	32
05 078690 001	295	05 100087 001	7	05 110006 001	10	05 118075 001	32
05 078691 001	295	05 100100 001	54	05 110007 001	10	05 118076 001	32
05 078692 001	295	05 104600 001	278	05 110008 001	10	05 118078 001	32
05 078693 001	295	05 104601 001	278	05 110010 001	11	05 118080 001	32
05 078694 001	295	05 104602 001	278	05 110011 001	11	05 118082 001	32

Répertoire numérique par numéro de code

Code No.	Page	Code No.	Page	Code No.	Page	Code No.	Page
05 118089 001	33	05 134377 001	209	05 134800 001	233	05 135091 001	228
05 118090 001	33	05 134378 001	209	05 134801 001	233	05 135092 001	228
05 118092 001	33	05 134379 001	209	05 134802 001	233	05 135093 001	228
05 118094 001	33	05 134380 001	195	05 134805 001	233	05 135094 001	228
05 118096 001	33	05 134381 001	195	05 134806 001	233	05 135095 001	228
05 118098 001	33	05 134382 001	195	05 134807 001	233	05 135096 001	228
05 118100 001	33	05 134384 001	205	05 134856 001	213	05 135097 001	228
05 118102 001	33	05 134385 001	205	05 134857 001	213	05 135098 001	228
05 118103 001	33	05 134386 001	205	05 134858 001	213	05 135099 001	228
05 118106 001	33	05 134397 001	247	05 134859 001	213	05 135120 001	218
05 118108 001	33	05 134398 001	246	05 134860 001	213	05 135121 001	218
05 118109 001	33	05 134399 001	248	05 134905 001	190	05 135140 001	210
05 118110 001	33	05 134480 001	245	05 134906 001	195	05 135141 001	210
05 118112 001	33	05 134491 001	161	05 134907 001	195	05 135142 001	210
05 118114 001	33	05 134500 001	219	05 134908 001	195	05 135143 001	210
05 118116 001	33	05 134600 001	219	05 134909 001	195	05 135170 001	214
05 118118 001	33	05 134601 001	219	05 134910 001	195	05 135171 001	214
05 118120 001	33	05 134602 001	219	05 134911 001	195	05 135172 001	214
05 118122 001	33	05 134603 001	219	05 134912 001	195	05 135174 001	214
05 118124 001	33	05 134604 001	219	05 134913 001	195	05 135176 001	214
05 118126 001	33	05 134605 001	198	05 134914 001	195	05 135180 001	214
05 118128 001	33	05 134606 001	198	05 134915 001	195	05 135182 001	214
05 118130 001	33	05 134607 001	198	05 134919 001	188	05 135184 001	214
05 118132 001	33	05 134608 001	198	05 134920 001	188	05 135185 001	214
05 118134 001	33	05 134654 001	219	05 134921 001	188	05 135186 001	214
05 118135 001	33	05 134655 001	219	05 134929 001	195	05 135200 001	214
05 118136 001	33	05 134656 001	219	05 134930 001	195	05 135201 001	214
05 118137 001	33	05 134657 001	219	05 134931 001	195	05 135202 001	214
05 118145 001	33	05 134658 001	219	05 134932 001	195	05 135204 001	214
05 118150 001	36	05 134664 001	218	05 134937 001	194	05 135205 001	214
05 118152 001	37	05 134665 001	218	05 134938 001	194	05 135220 001	216
05 118154 001	37	05 134667 001	218	05 134939 001	194	05 135221 001	216
05 118156 001	37	05 134668 001	218	05 134940 001	188	05 135222 001	216
05 118158 001	38	05 134669 001	218	05 134941 001	188	05 135224 001	239
05 118180 001	32	05 134670 001	218	05 134942 001	188	05 135225 001	239
05 118181 001	32	05 134671 001	218	05 134943 001	194	05 135226 001	220
05 118182 001	32	05 134672 001	218	05 134944 001	194	05 135228 001	220
05 118183 001	32	05 134673 001	218	05 134945 001	194	05 135229 001	220
05 118184 001	32	05 134674 001	218	05 134946 001	194	05 135230 001	218
05 118185 001	32	05 134675 001	218	05 134947 001	194	05 135231 001	218
05 118186 001	32	05 134676 001	218	05 134948 001	194	05 135232 001	218
05 130110 001	288	05 134677 001	218	05 134950 001	194	05 135233 001	218
05 133150 001	149	05 134678 001	218	05 134951 001	194	05 135234 001	218
05 133151 001	149	05 134679 001	218	05 134952 001	194	05 135235 001	218
05 133152 001	149	05 134680 001	218	05 135003 001	201	05 135264 001	223
05 133153 001	149	05 134681 001	218	05 135005 001	189	05 135265 001	223
05 133154 001	149	05 134682 001	218	05 135008 001	189	05 135266 001	223
05 133155 001	149	05 134683 001	218	05 135009 001	189	05 135267 001	223
05 133156 001	149	05 134684 001	218	05 135017 001	201	05 135268 001	229
05 133157 001	149	05 134685 001	218	05 135040 001	191	05 135269 001	229
05 133158 001	149	05 134686 001	218	05 135041 001	191	05 135270 001	198
05 133163 001	143	05 134687 001	218	05 135042 001	191	05 135271 001	198
05 133164 001	142	05 134688 001	218	05 135060 001	226	05 135272 001	198
05 133180 001	145	05 134690 001	218	05 135068 001	226	05 135273 001	198
05 133285 001	8	05 134691 001	218	05 135069 001	226	05 135274 001	198
05 133355 001	58	05 134695 001	218	05 135070 001	226	05 135275 001	198
05 133356 001	56	05 134698 001	219	05 135071 001	226	05 135276 001	198
05 133862 001	121	05 134699 001	219	05 135072 001	226	05 135277 001	198
05 134000 001	34	05 134700 001	219	05 135073 001	226	05 135278 001	198
05 134001 001	30	05 134701 001	219	05 135074 001	226	05 135280 001	198
05 134002 001	30	05 134702 001	219	05 135075 001	226	05 135281 001	198
05 134015 001	174	05 134703 001	219	05 135076 001	226	05 135284 001	198
05 134200 001	263	05 134704 001	219	05 135077 001	226	05 135285 001	198
05 134275 001	24	05 134705 001	219	05 135078 001	226	05 135286 001	198
05 134370 001	195	05 134706 001	219	05 135079 001	226	05 135287 001	198
05 134371 001	195	05 134707 001	219	05 135080 001	229	05 135288 001	198
05 134372 001	195	05 134720 001	219	05 135081 001	229	05 135289 001	198
05 134373 001	195	05 134722 001	219	05 135082 001	229	05 135290 001	198
05 134374 001	209	05 134723 001	219	05 135083 001	229	05 135291 001	198
05 134375 001	209	05 134732 001	219	05 135084 001	229	05 135311 001	24
05 134376 001	209	05 134740 001	214	05 135090 001	228	05 135380 001	198

Code No.	Page	Code No.	Page	Code No.	Page	Code No.	Page
05 135381 001	198	05 136309 001	206	05 300416 001	216	05 347777 001	57
05 135382 001	198	05 136310 001	206	05 300417 001	216	05 347778 001	23
05 135383 001	198	05 136311 001	215	05 300418 001	216	05 350430 001	228
05 135384 001	198	05 136312 001	215	05 302400 001	219	05 350451 001	282
05 135385 001	198	05 136313 001	215	05 302401 001	219	05 380033 001	228
05 135386 001	198	05 136314 001	215	05 302402 001	219	05 380045 001	228
05 135387 001	198	05 136315 001	215	05 302403 001	219	05 380046 001	228
05 135400 001	216	05 136316 001	215	05 308428 001	214	05 380047 001	228
05 135401 001	216	05 136385 001	256	05 311517 001	247	05 380048 001	228
05 135402 001	216	05 136390 001	273	05 314753 001	216	05 380049 001	228
05 135403 001	216	05 136391 001	273	05 319835 001	214	05 380050 001	228
05 135404 001	216	05 136392 001	258	05 320430 001	218	05 380103 001	226
05 135405 001	216	05 136393 001	275	05 320533 001	219	05 380104 001	226
05 135406 001	216	05 136400 001	122	05 320540 001	22	05 380105 001	226
05 135407 001	216	05 137810 001	28	05 323780 001	196	05 380106 001	226
05 135408 001	216	05 138070 001	13	05 323781 001	196	05 380107 001	226
05 135409 001	216	05 138250 001	23	05 324901 001	234	05 380108 001	226
05 135420 001	217	05 138257 001	15	05 326310 001	218	05 380109 001	226
05 135421 001	217	05 138258 001	15	05 328448 001	214	05 380110 001	226
05 135422 001	217	05 138259 001	15	05 332600 001	214	05 380124 001	229
05 135423 001	217	05 138260 001	15	05 332606 001	218	05 380125 001	229
05 135424 001	217	05 138261 001	15	05 332607 001	216	05 380126 001	229
05 135425 001	217	05 138262 001	15	05 332609 001	216	05 380127 001	229
05 135430 001	219	05 138263 001	15	05 332610 001	216	05 380128 001	229
05 135431 001	219	05 138264 001	15	05 332612 001	218	05 380129 001	229
05 135432 001	219	05 138265 001	15	05 340245 001	231	05 380130 001	229
05 135433 001	219	05 138266 001	15	05 340260 001	257	05 380131 001	229
05 135434 001	219	05 138268 001	15	05 340322 001	266	05 380155 001	188
05 135435 001	219	05 138269 001	15	05 340330 001	11	05 380156 001	188
05 135436 001	219	05 138270 001	15	05 342920 001	209	05 380157 001	188
05 135440 001	219	05 140310 001	182	05 344280 001	219	05 380158 001	189
05 135441 001	219	05 160785 001	77	05 344281 001	219	05 380160 001	194
05 135442 001	219	05 160821 001	219	05 344282 001	219	05 380161 001	194
05 135443 001	219	05 160830 001	214	05 344511 001	249	05 380200 001	196
05 135530 001	196	05 160885 001	228	05 344512 001	249	05 380201 001	196
05 135531 001	196	05 160895 001	197	05 344513 001	249	05 380202 001	196
05 135532 001	196	05 160896 001	195	05 344514 001	249	05 380380 001	198
05 135705 001	197	05 160899 001	195	05 344515 001	234	05 380381 001	198
05 135706 001	197	05 160901 001	197	05 344900 001	218	05 380382 001	198
05 135810 001	266	05 160908 001	197	05 345018 001	216	05 380383 001	198
05 135870 001	170	05 160916 001	194	05 345019 001	218	05 480171 001	190
05 135871 001	170	05 160917 001	218	05 345026 001	216	05 480172 001	190
05 135902 001	239	05 160924 001	246	05 345028 001	216	05 480173 001	190
05 135903 001	239	05 160956 001	218	05 345032 001	216	05 480221 001	202
05 135904 001	239	05 160976 001	246	05 345035 001	216	05 480222 001	202
05 135906 001	58	05 160977 001	246	05 345047 001	214	05 480223 001	202
05 135918 001	124	05 160979 001	246	05 345056 001	216	05 670446 001	185
05 135926 001	169	05 160981 001	246	05 345280 001	54	05 670447 001	185
05 135927 001	173	05 160983 001	195	05 345281 001	33	05 670448 001	185
05 135928 001	172	05 160987 001	242	05 345282 001	33		
05 135938 001	36	05 160988 001	242	05 345284 001	32		
05 135939 001	171	05 161010 001	194	05 345285 001	32		
05 135942 001	157	05 161011 001	194	05 345290 001	31		
05 135949 001	76	05 200495 001	220	05 345350 001	216		
05 135961 001	57	05 200496 001	216	05 345351 001	216		
05 135973 001	46	05 200498 001	230	05 345352 001	216		
05 136000 001	247	05 200995 001	126	05 346280 001	176		
05 136001 001	248	05 203913 001	196	05 346281 001	189		
05 136002 001	248	05 203914 001	196	05 346285 001	197		
05 136011 001	279	05 204126 001	219	05 346286 001	197		
05 136026 001	173	05 221102 001	229	05 346287 001	197		
05 136027 001	61	05 221110 001	234	05 346288 001	228		
05 136220 001	215	05 223161 001	22	05 346293 001	123		
05 136301 001	229	05 259135 001	219	05 347100 001	246		
05 136302 001	229	05 300004 001	44	05 347106 001	20		
05 136303 001	229	05 300025 001	220	05 347107 001	60		
05 136304 001	229	05 300037 001	220	05 347108 001	60		
05 136305 001	196	05 300412 001	216	05 347153 001	257		
05 136306 001	196	05 300413 001	216	05 347735 002	22		
05 136307 001	196	05 300414 001	216	05 347736 002	22		
05 136308 001	206	05 300415 001	216	05 347743 001	12		

Répertoire numérique par numéro d'article

100		165 i PZ VDE SB	51	355 PZ Stubby	19
100 L		165 i PZ/S VDE	52	355 SK PZ	12
100 S		165 i PZ/S VDE SB	52	367 K TORX®	15
101		165 iS PZ/S VDE	52	367 TORX®	14
101 L		165 iS PZ/S VDE # 1 + 2	58	367 TORX® SB	15
102		165 iS VDE	51	367/6 TORX®	23
102 L		165 iSS VDE PZ/S	53	367 TORX® BO	15
1013 Kraffform Micro	34	167 i TORX® VDE	53	367/6 TORX® BO	23
1013 Kraffform Micro ESD	44	167 i/6	56	367 TORX® HF	14
1160 i VDE	68	168 i VDE	53	367/4 TORX® HF	23
1160 i/7 VDE	69	168 i VDE SB	54	367/6 TORX® HF	23
1160 i/1165 i/7 VDE	69	190 i VDE	54	367/7 TORX® HF	22
1162 i PH VDE	68	247	54	367 TORX® Stubby	19
1165 i PZ VDE	69	247 SB	54	367 TORX PLUS®	16
1267 A TORX®	29	2035 Micro	31	368	16
1267 A TORX PLUS®	29	2035/6 A Micro	36	368 SB	17
1267 B TORX®	29	2035/6 B Micro	37	368 Stubby	19
1267 B TORX PLUS®	29	2050 PH Micro	31	371 TORQ-SET® Mplus	16
1334	26	2050/6 PH Micro	37	375 TRI-WING®	17
1334/6	27	2052 Micro	33	378 B	11
1334/1355/6	27	2052/6 Micro	37	391	17
1335	26	2054 Micro	32	391/3	24
1335/1350/1355/6	27	2055 PZ Micro	31	392	176
1350 PH	26	2067 TORX® Micro	32	395	17
1355 PZ	27	2067 TORX® HF Micro	32	395 HO	18
1367 TORX®	27	2067 TORX® BO Micro	32	395 HO/3	24
1367/6 TORX®	27	2067/6 TORX® BO Micro	37	395 HO/7 SM	24
1427	30	2067 TORX PLUS® IPR Micro	32	3160 i VDE	48
1428	30	2069 Micro	33	3160 i/7 Rack	49
1429	33	2069/6 Micro	38	3162 i VDE	48
1430 ESD	281	2072 Micro	33	3165 i PZ VDE	48
1440/1442	30	2090	301	3165 i/6 Rack	49
1441	30	2090/17	301	3334	4
1460 Micro ESD	285	300 Hex	285	3334/6	5
1550 PH ESD Micro	42	300 Hex Pistol	286	3334/3350/3355/6	6
1550/6 PH ESD Micro	44	300 IP	286	3334/3355/6	5
1555 PZ ESD Micro	42	300 IP Pistol	286	3335	4
1567 TORX® ESD Micro	43	300 TX	286	3350 PH	4
1567 TORX® HF ESD Micro	43	300 TX Pistol	286	3355 PZ	5
1567 TORX PLUS® IPR ESD Micro	43	300/7 Mix 1	25	3367 TX	5
1569 ESD Micro	43	300/7 Mix 2	26	3368	5
1572 ESD Micro	43	334	11	3800/1 TS	221
1578 A ESD Micro	42	334 SB	11	3800/4	222
1578 A/6 ESD Micro	44	334/6	21	3816 R	175
160 i VDE	49	334/355/6 Rack	21	3840/1 Hex-Plus	225
160 i VDE SB	50	334/368/6	23	3840/4 Hex-Plus	227
160 i/6 Rack	55	334 SK	11	3851/1 TS PH	186
160 i/7 Rack	56	334 SK/6	20	3851/1 TS PH SB	187
160 i/162 i/167 i/9	58	334/355 SK/6	21	3851/4	192
160 i/165 i/7 Rack	56	335	10	3855/1 TS PZ	199
160 i/168 i/6 Rack	57	335 SB	10	3855/1 TS PZ SB	200
160 iS VDE	50	335 Stubby	18	3855/4	204
160 iS/7	56	335/350/355/3	22	3867/1 TS TORX®	208
160 iSS VDE	50	335/350/355/4	22	3867/1 TS TORX® SB	208
160 iSS/7	57	335/350/355/6	21	3867/4 TORX®	213
162 i PH VDE	50	335/350/367/7	22	3867/4 TORX® BO	217
162 i PH VDE SB	50	350 PH	12	3868/1 TS	231
162 i PH/S VDE	51	350 PH SB	12	3868/4	233
162 i PH/S VDE SB	52	350 PH Stubby	19	3869/4	238
162 iS VDE	51	350 SK PH	11	3888/4/1 K	241
162 iSS	51	352	13	3888/4/1 K SB	241
162 iS PH/S VDE	52	354 Hex-Plus	13	3950 PKL	146
164 i VDE	53	355 PZ	12	3950 PKL Imperial	146
165 i PZ VDE	51	355 PZ SB	12	3950 SPKL Multicolour	146

3950/9 Hex-Plus Imperial Stainless 1	141	7400 Imperial, pre-set	284	813	176
3950/9 Hex-Plus Multicolour		7400 Imperial, Pistol	280	813 R	175
Stainless 1	140	7400 Imperial, Pistol, pre-set	285	813 R ESD	45
3950/9 Hex-Plus Stainless 1	140	7400 Pistol	280	816 R	175
3950/9 Hex-Plus Stainless 1 SB	140	7400 pre-set	284	816 R ESD	45
3967 SXL HF TORX® Multicolour	153	7400 pre-set, Pistol	284	816 R SB	175
3967/9 TX SXL Multicolour HF		7400 VDE	63	816 RA	177
Stainless 1	151	7440/41	282	817 R	175
400 Hex	287	7440/41/42	282	817 R SB	175
400 i Hex	73	7443/12	283	817 VDE	63
400 TX	287	7443/61/9	283	819/1 Vario	176
416 R	40	7445/46/47	282	819/1/6	176
454	38	7761	300	819/1/6 PH	176
454 HF	38	7762	300	820/1/6	176
454 Imperial	38	7763	300	826 T Kraffform Turbo	157
454 Imperial HF	39	7770	294	827 T i Kraffform Turbo	65
454/7 HF Set 1	40	7771	295	830	181
454/10 HF Set Imperial 1	41	7772 A	295	840/1 BTZ Hex-Plus	225
467 TORX® HF	39	7772 B	296	840/1 Impaktor DC	224
467/7 TORX® Set 1	41	7772 C	296	840/1 IMP DC SB	224
495	39	7773 A	296	840/1 Z Hex-Plus	226
68	182	7773 B	296	840/1 Z Set SB	226
6000 Joker	132	7773 C	297	840/2 Z	229
6000 Joker Imperial	132	7774/1	297	840/4 Impaktor DC	227
6000 Joker 4 Set 1	133	7774/2	297	840/4 IMP DC SB	227
6000 Joker 4 Imperial Set 1	134	7774/3	297	840/4 Z Hex-Plus	228
6000 Joker 8 Imperial Set 1	133	7775	298	840/4 Z Hex-Plus SB	229
6000 Joker 11 Set 1	133	7776	298	840/1 Z Hex-Plus BO	230
6000/6002 Joker 6 Set 1	133	7779/1	299	840/4 Z Hex-Plus BO	230
6001 Joker Switch	135	7779/2	299	840/9 C	229
6001 Joker Switch Imperial	135	7780	294	842/1 Z	226
6001 Joker Switch 4 Set 1	136	7781	295	842/4	229
6001 Joker Switch 4 Imperial Set 1	136	7782 C	296	842/9 C	230
6001 Joker Switch 8 Imperial Set 1	136	7782 E	296	843	275
6001 Joker Switch 11 Set 1	135	7783 C	297	844	275
6002 Joker Double	135	7783 E	297	844/7	275
6003 Joker	137	7786	299	845	276
6003 Joker Imperial	137	7790/1	299	845/8	276
6003 Joker 5 Set 1	138	7790/2	299	846 HSS	276
6003 Joker 5 Imperial Set 1	138	80	181	846/8	276
6003 Joker 8 Imperial Set 1	138	80 RA	178	847 HSS	277
6003 Joker 11 Set 1	137	81	182	847/7 HSS	277
6004 Joker L	139	82	182	848 HSS	277
6004 Joker S	139	83	182	848/851/867/19	278
6004 Joker XXL	139	84	182	849 HSS	278
700 A HTS	236	85	182	849/855/867/18	279
700 B HTS	236	86	182	851/1 A PH	188
700 C HTS	236	87	182	851/1 ADC PH	188
712	181	88/1	180	851/1 AH	188
780 A	249	800/1 BDC	221	851/1 BDC PH	187
780 B	249	800/1 BTZ	221	851/1 BDC PH SB	187
780 C	249	800/1 HTN	236	851/1 BTH PH	187
784 A/1	249	800/1 TZ	221	851/1 BTZ PH	188
784 B	249	800/1 Z	222	851/1 Impaktor DC	186
784 C	249	800/1 Z Set	222	851/1 IMP DC SB	186
797 A/4/1 B	243	800/1 Z Set D	222	851/1 J	191
797 B/4/1 B	243	800/2 Z	223	851/1 RDC PH	189
7400	280	800/4 Z	223	851/1 RH PH	189
7400 ESD	280	800/9 C	223	851/1 RZ PH	189
7400 ESD Halfmoon	281	807/4 Z	223	851/1 RZ PH SB	189
7400 ESD Imperial	281	810/1 Vario	177	851/1 TH PH	189
7400 ESD, pre-set	284	811/1 ESD Stubby	47	851/1 TiN PH	190
7400 ESD, pre-set, Halfmoon	285	811/1 Stubby	177	851/1 TiN PH SB	190
7400 Imperial	280	812/1 Vario	177	851/1 TZ PH	190

Répertoire numérique par numéro d'article

851/1 TZ PH SB	190	855/11 PZ	206	870/1	247
851/1 Z PH	190	855/12 PZ	206	870/2	248
851/1 Z PH DIY	191	855/15 PZ	207	870/4	248
851/1 Z PH DIY 100	191	856/1 TZ ACR® PZ	202	870/4 A	247
851/1 Z PH SB	191	857/1 Z	237	870/4 SB	248
851/2 Z PH	197	857/4 Z	237	870/4/7 Set A SB	248
851/4 A PH	195	860/1 XZN	235	870/7	248
851/4 ADC PH	194	860/4 XZN	236	870/14	248
851/4 BDC PH	193	864/1 BTZ	220	871/1 DC TORQ-SET® Mplus	233
851/4 BTH PH	193	864/1 Z	220	871/1 TORQ-SET® Mplus 25 mm	234
851/4 BTZ PH	193	867/1 Impaktor DC	207	871/1 TORQ-SET® Mplus 32 mm	234
851/4 Harpoon DC	194	867/1 IMP DC SB	207	871/2 TORQ-SET® Mplus	234
851/4 Impaktor DC	192	867/1 TORX®	210	871/4 DC TORQ-SET® Mplus	234
851/4 IMP DC SB	192	867/1 TORX® DIY	211	871/4 TORQ-SET® Mplus	234
851/4 J	196	867/1 TORX® DIY 100	211	871/6 TORQ-SET® Mplus	234
851/4 PH/S	207	867/1 TORX® SB	211	871/7 TORQ-SET® Mplus	235
851/4 R PH	195	867/1 TORX® BDC	209	871/19 TORQ-SET® Mplus	235
851/4 RH	194	867/1 TORX® BDC SB	209	872/9	237
851/4 TH PH	195	867/1 TORX® BTZ	209	872/21	237
851/4 TZ PH	195	867/1 TZ TORX®	210	875/1 TRI-WING® 25 mm	235
851/4 TZ PH SB	195	867/1 Z TORX® HF	210	875/1 TRI-WING® 32 mm	235
851/4 Z PH	196	867/1 Z TORX® W	212	875/4 TRI-WING®	235
851/4 Z PH SB	196	867/1 ZA TORX®	212	875/6 TRI-WING®	235
851/9 C	198	867/2 Z TORX®	215	879/4	239
851/11 PH	197	867/4 TORX® Impaktor DC	212	887/4 RR	242
851/12 PH	197	867/4 TORX® IMP DC SB	212	887/4 RR SB	242
851/15 PH	197	867/4 H TORX®	214	888/4/1 K	242
851/16 PH	198	867/4 TORX® HF	213	889/4 R	242
851/21 J	198	867/4 TORX® KK	213	889/4/1	242
851/22	198	867/4 Z TORX® SB	215	889/4/1 K	242
851/23 PH	197	867/4 Z TORX®	214	889/4/1 K SB	242
851/25 H	198	867/9 C TORX®	215	890/00/0	244
853/1 TZ ACR® PH	190	867/11 TORX®	216	890/4/1	245
853/4 ACR®	197	867/12 TORX®	216	890/6/1	245
853/4 ACR® Harpoon	197	867/15 TORX®	216	890/7/1	245
853/4 ACR® SL	196	867/16 TORX®	216	890/7/2	245
855/1 BDC PZ	200	867/21 TORX®	217	891/4/1	247
855/1 BDC PZ SB	200	867/22 TORX®	217	891/8/1	247
855/1 BTH PZ	200	867/1 Z TORX® BO	217	893/4/1 K	245
855/1 BTZ PZ	201	867/4 Z TORX® BO	218	893/4/1 K SB	245
855/1 Impaktor DC	199	867/1 IP TORX PLUS®	218	894/4/1	243
855/1 IMP DC SB	199	867/4 IP TORX PLUS®	218	894/4/1 K	243
855/1 RZ PZ	201	867/9 C IP TORX PLUS®	218	894/14/1	243
855/1 TH PZ	201	867/21 IP TORX PLUS®	219	895/4/1	244
855/1 TH PZ SB	202	867/22 IP TORX PLUS®	219	895/4/1 K	243
855/1 TIN PZ	202	867/1 IPR TORX PLUS®	219	895/4/1 K SB	244
855/1 TIN PZ SB	202	867/4 IPR TORX PLUS®	219	895/14/1	244
855/1 TZ PZ	202	867/9 IPR TORX PLUS®	220	896/4/1 SB	247
855/1 Z PZ	203	867/21 IPR TORX PLUS®	220	897/4 IMP R	240
855/1 Z PZ DIY	203	868/1 BTZ	231	897/4 Impaktor	240
855/1 Z PZ DIY 100	203	868/1 Impaktor DC	230	897/4 Impaktor R	240
855/1 Z PZ SB	203	868/1 IMP DC SB	230	897/4 R	241
855/2 Z PZ	206	868/1 V	231	897/4 R SB	241
855/4 BDC PZ	205	868/1 Z	232	898/4	244
855/4 BTH PZ	205	868/4	233	898/9	244
855/4 BTZ PZ	205	868/4 BTZ	233	898/21	244
855/4 Impaktor DC	204	868/4 Impaktor DC	232	899/3/1	246
855/4 IMP DC SB	204	868/4 IMP DC SB	232	899/4/1	246
855/4 PZ/S	207	868/4 V	233	899/4/1 SB	246
855/4 TH PZ	205	869/4	238	899/4/1 S	246
855/4 TZ PZ	205	869/4 M	238	899/5/1	246
855/4 TZ PZ SB	205	869/4 M SB	239	899/8/1	246
855/4 Z PZ	206	869/4 M SB Set A	239	899/8/1 K	246
855/4 Z PZ SB	206	869/9	239	899/14/1	247

899/14/1 SB	247	8760 B VDE XZN	71	930 A	28
8000 A	78	8767 A HF	85	930/935/6	28
8000 A SB	78	8767 A HF 1	86	930/955/6	28
8000 B	93	8767 B HF	99	932 A	6
8000 B SB	93	8767 B HF 1	100	932 A SB	7
8000 C	107	8767 B VDE HF	71	932 AS	7
8000 C SB	107	8767 C HF	116	932/6	8
8000 E	122	8767 C HF 1	117	932 S/6	9
8001 A SB	129	8767 C HF 2	117	932/918/6	9
8002 C All Inclusive Set	121	8767 C HF 3	117	935 SPH	28
8002 C Set	121	8780 C	121	950	149
8003 A	80	8781 C	122	950 BM	150
8003 B	94	8782 C	122	950 L	149
8003 C	110	8784 A1	90	950 L HF	149
8004 A	82	8784 B1	104	950 PKL	148
8004 B	96	8784 C2	120	950 PKL BM	148
8004 C	111	8789 A	89	950 PKL Imperial	148
8005 Zyklop Mini 2	130	8789 B	103	950 PKLS	148
8006 C	108	8789 C	120	950 PKS	149
8006 SC 1	107	8790 B VDE	71	950 SPKL HF Multicolour	147
8007 B VDE	70	8790 C HF 1	114	950 SPKL Imperial	147
8008 A Zyklop Mini 3	130	8790 C Impaktor	111	950 SPKL Multicolour	147
8100 SA All-In	74	8790 C Wheel Impaktor	114	950 SPKS Multicolour	147
8100 SA 2	76	8790 FA	131	950/7 Hex-Plus 1	145
8100 SA 4	77	8790 HMA	82	950/7 Hex-Plus Magnet 1	144
8100 SA 6	75	8790 HMA Deep	85	950/7 Hex-Plus Multicolour Magnet 1	142
8100 SA 7	79	8790 HMA HF	83	950/9 Hex-Plus 1	143
8100 SA 8	81	8790 HMB	96	950/9 Hex-Plus 1 SB	143
8100 SA 9	75	8790 HMB Deep	98	950/9 Hex-Plus 2	143
8100 SA 10	80	8790 HMB HF	97	950/9 Hex-Plus 3	143
8100 SA 11	81	8790 HMC	112	950/9 Hex-Plus 4	143
8100 SA 12 HF	82	8790 HMC Deep	115	950/9 Hex-Plus 5	144
8100 SA/SC 2	77	8790 HMC HF	113	950/9 Hex-Plus 6	144
8100 SB 2	92	8794 A	89	950/9 Hex-Plus 6 SB	144
8100 SB 4	92	8794 B	104	950/9 Hex-Plus 7	144
8100 SB 6	91	8794 C	120	950/9 Hex-Plus Imperial 1	145
8100 SB 7	93	8794 LA	89	950/9 Hex-Plus Imperial 1 SB	145
8100 SB 8	95	8794 LB	103	950/9 Hex-Plus Multicolour 1	141
8100 SB 9	91	8794 LB VDE	72	950/9 Hex-Plus Multicolour 1 SB	141
8100 SB 10	94	8794 LC	119	950/9 Hex-Plus Multicolour 2	142
8100 SB 11	95	8794 SA	89	950/9 Hex-Plus Multicolour HF 1	141
8100 SB HF 1	96	8794 SB	103	950/9 Hex-Plus Multicolour Imperial 1	142
8100 SB VDE 1	69	8794 SB VDE	72	950/13 Hex-Plus Imperial 1	145
8100 SC 2	106	8794 SC	120	950/9 L Hex-Plus HF 1	142
8100 SC 4	106	8795 A	89	955 SPZ	28
8100 SC 6	105	8795 B	103	967 L TORX® HF	155
8100 SC 7	109	8795 C	120	967 PKL TORX®	155
8100 SC 8	110	8796 LA	88	967 PKXL TORX®	154
8100 SC 9	105	8796 LB	103	967 SL TORX® HF	153
8100 SC 10	109	8796 LC	119	967 SPKXL TORX® Multicolour	153
8100 SC 11	111	8796 SA	89	967 SXL TORX® Multicolour	154
8740 A	87	8796 SB	103	967 SXL HF TORX® Multicolour	153
8700 A FL	88	8796 SC	119	967 TORX®	155
8740 A HF	87	8797 C	108	967 XL TORX®	154
8740 A HF 1	88	91	181	967 XL HF TORX®	154
8740 B HF	101	95 Vario	181	967/9 TX 1	152
8740 B HF 1	102	917 SPH	7	967/9 TX 1 SB	152
8740 B HF Imperial 1	102	917 SPH SB	7	967/9 TX HF 1	151
8740 B VDE HF	71	917 SPHS	7	967/9 TX Multicolour HF 1	151
8740 C HF	118	918 SPZ	7	967/9 TX XL 1	152
8740 C HF 1	119	918 SPZ SB	8	967/9 TX XL HF 1	151
8740 C HF 2	119	919 PH	155	967/9 TX XL Multicolour 1	151
8751 A	88	919 PZ	155	967/9 TX XL Multicolour HF 1	151
8755 A	88	920 A	155	967 SPKL TORX® BO Multicolour	154

Répertoire numérique par numéro d'article

967/9 TX B0 Multicolour 1	152	Bit-Check 6 Universal 2 SB	269	Bit-Check 12 Wood 2	273
967/9 TX B0 Multicolour 1 SB	152	Bit-Check 6 Universal 3	270	Bit-Check 12 Wood 2 SB	273
977 TORX®	8	Bit-Check 6 V Universal 1	271	Bit-Check 12 Wood 3	274
977/6 TORX®	9	Bit-Check 7 Diamond 1	259	Bit-Check 12 Wood 4	274
9100	174	Bit-Check 7 Diamond 1 SB	259	Bit-Check 30 BiTorsion 1	255
Belt A 0/8	90	Bit-Check 7 Hex-Plus 1	268	Bit-Check 30 Diamond 1	258
Belt A 0/9	90	Bit-Check 7 PH BiTorsion 1	257	Bit-Check 30 Impaktor 1	250
Belt A 1	83	Bit-Check 7 PH Diamond 1	260	Bit-Check 30 Impaktor 2	250
Belt A 2	87	Bit-Check 7 PZ BiTorsion 1	257	Bit-Check 30 Metal 1	274
Belt A 3	86	Bit-Check 7 PZ Diamond 1	259	Bit-Check 30 Stainless 1	253
Belt A 4	84	Bit-Check 7 PZ Diamond 1 SB	260	Bit-Check 30 TX Universal 1	262
Belt A Deep 1	85	Bit-Check 7 PZ Universal 1	267	Bit-Check 30 Universal 1	262
Belt A Imperial 1	84	Bit-Check 7 PZ Universal 1 SB	267	Bit-Check 30 Wood 1	272
Belt B 0/8	104	Bit-Check 7 PZ Universal 2	267	Bit-Check 30 Wood 2	272
Belt B 0/9	104	Bit-Check 7 TiN PZ Universal 1 SB	269	Bit-Check 30 Zyklop Mini 1	123
Belt B 1	97	Bit-Check 7 TiN Universal 1	268	Bit-Check 30 Zyklop Mini 2	123
Belt B 2	101	Bit-Check 7 TiN Universal 1 SB	268	Bit-Safe 43 Universal 1	261
Belt B 3	100	Bit-Check 7 TX B0 Universal 1	268	Bit-Safe 61 BiTorsion 1	255
Belt B 4	98	Bit-Check 7 TX Diamond 1	260	Bit-Safe 61 Universal 1	261
Belt B Deep 1	99	Bit-Check 7 TX Universal 1	267	Bit-Safe 61 Wood 1	272
Belt B Imperial 1	102	Bit-Check 7 TX Universal 1 SB	267	Click-Torque A 5	287
Belt B VDE 0/10	73	Bit-Check 7 Universal 1	265	Click-Torque A 6	287
Belt B VDE 1	70	Bit-Check 7 Universal 1 SB	266	Click-Torque A 6 Set 1	288
Belt C 0/6	122	Bit-Check 7 Universal 2	266	Click-Torque B 1	289
Belt C 1	113	Bit-Check 7 Universal 3	266	Click-Torque B 2	289
Belt C 2	118	Bit-Check 7 Universal 4	266	Click-Torque C 1	289
Belt C 3	116	Bit-Check 10 BiTorsion 1	256	Click-Torque C 2	289
Belt C Deep 1	115	Bit-Check 10 BiTorsion 2	256	Click-Torque C 3	290
Belt C Impaktor 0/9	122	Bit-Check 10 BiTorsion 3 SB	256	Click-Torque C 3 Set 1	290
Belt C Impaktor 1	112	Bit-Check 10 Diamond 1	259	Click-Torque C 4	290
Bicycle Set 1	128	Bit-Check 10 Drywall 1	279	Click-Torque C 5	291
Bicycle Set 2	165	Bit-Check 10 Impaktor 1 SB	251	Click-Torque E 1	291
Bicycle Set 3	129	Bit-Check 10 Impaktor 2	251	Click-Torque X 1	291
Bicycle Set 4	145	Bit-Check 10 Impaktor 3	251	Click-Torque X 2	291
Bicycle Set Torque 1	289	Bit-Check 10 Impaktor 4	251	Click-Torque X 3	292
Bit-Box 15 Impaktor PH	186	Bit-Check 10 PZ BiTorsion 1	257	Click-Torque X 4	292
Bit-Box 15 Impaktor PZ	199	Bit-Check 10 PZ BiTorsion 2	257	Click-Torque X 5	292
Bit-Box 15 Impaktor TX	208	Bit-Check 10 PZ Impaktor 1	251	Click-Torque X 6	292
Bit-Box 20 BTH PZ	201	Bit-Check 10 PZ Universal 1	264	Click-Torque XP 1	292
Bit-Box 20 BTZ PH	188	Bit-Check 10 PZ Universal 2	265	Click-Torque XP 2	293
Bit-Box 20 BTZ PZ	201	Bit-Check 10 Stainless 1	254	Click-Torque XP 3	293
Bit-Box 20 BTZ TX	209	Bit-Check 10 Stainless 1 SB	254	Click-Torque XP 4	293
Bit-Box 20 PH	191	Bit-Check 10 TX Impaktor 1	251	K 70	185
Bit-Box 20 PZ	203	Bit-Check 10 TX Universal 1	265	K 120	185
Bit-Box 20 RZ PH	189	Bit-Check 10 TX Universal 2	265	K 240	185
Bit-Box 20 TX	211	Bit-Check 10 Universal 1	263	Kraftform 2go 100	55
Bit-Box 20 V Robertson	232	Bit-Check 10 Universal 2	263	Kraftform 2go 300	20
Bit-Check 6 Impaktor 1	252	Bit-Check 10 Universal 3	263	Kraftform Big Pack 100 VDE	55
Bit-Check 6 Impaktor 1 SB	252	Bit-Check 10 Universal 3 SB	264	Kraftform Big Pack 300	19
Bit-Check 6 Impaktor 2	252	Bit-Check 10 Universal 4	264	Kraftform Big Pack 900	8
Bit-Check 6 PH BiTorsion 1	257	Bit-Check 10 Universal 5 SB	264	Kraftform Kompakt 10	157
Bit-Check 6 PH Diamond 1	260	Bit-Check 10 Zyklop Mini 1	127	Kraftform Kompakt 100	167
Bit-Check 6 PH Impaktor 1	252	Bit-Check 10 Zyklop Mini BiTorsion 1	127	Kraftform Kompakt 12	157
Bit-Check 6 PZ Diamond 1	260	Bit-Check 12 BiTorsion 1	255	Kraftform Kompakt 20	159
Bit-Check 6 PZ Impaktor 1	252	Bit-Check 12 BiTorsion 1 SB	256	Kraftform Kompakt 20 A	159
Bit-Check 6 PZ Universal 1	270	Bit-Check 12 Diamond 1	258	Kraftform Kompakt 20 Tool Finder 1	158
Bit-Check 6 Stainless 1 SB	254	Bit-Check 12 Diamond 1 SB	258	Kraftform Kompakt 20 Tool Finder 2	159
Bit-Check 6 TX HF 1	271	Bit-Check 12 Metal 1	274	Kraftform Kompakt 20 Tool Finder 3	159
Bit-Check 6 TX Impaktor 1	253	Bit-Check 12 Metal 1 SB	275	Kraftform Kompakt 22	160
Bit-Check 6 TX Universal 1	270	Bit-Check 12 Stainless 1	253	Kraftform Kompakt 25	160
Bit-Check 6 TX Universal 1 SB	270	Bit-Check 12 Universal 1	262	Kraftform Kompakt 26	160
Bit-Check 6 Universal 1	269	Bit-Check 12 Universal 2	263	Kraftform Kompakt 27 RA 1 SB	180
Bit-Check 6 Universal 1 SB	269	Bit-Check 12 Wood 1	273	Kraftform Kompakt 27 RA 2 SB	180
Bit-Check 6 Universal 2	269	Bit-Check 12 Wood 1 SB	273	Kraftform Kompakt 28	161

Kraftform Kompakt 28 Imperial 1	161	Kraftform Kompakt Turbo 1	156	Kraftform Kompakt W 2	170
Kraftform Kompakt 28 SB	160	Kraftform Kompakt Turbo i 1	64	Kraftform Kompakt W Imperial 1	170
Kraftform Kompakt 40	161	Kraftform Kompakt Turbo i Imperial 1	65	Kraftform Kompakt Zyklus	78
Kraftform Kompakt 400	168	Kraftform Kompakt Turbo Imperial 1	156	Kraftform Kompakt Zyklus Mini 2	124
Kraftform Kompakt 41	161	Kraftform Kompakt Vario RA	178	Kraftform Kompakt Zyklus MS1	
Kraftform Kompakt 50	162	Kraftform Kompakt VDE 15 Torque		Metal/Speed 1/4"	76
Kraftform Kompakt 60	164	1,2-3,0 Nm extra slim 1	59	Kraftform Micro 12 Electronics 1	35
Kraftform Kompakt 60 ESD	45	Kraftform Kompakt VDE 16 extra slim 1	62	Kraftform Micro 12 Universal 1	35
Kraftform Kompakt 60 Imperial	164	Kraftform Kompakt VDE 16 Torque		Kraftform Micro Big Pack 1	34
Kraftform Kompakt 60 KK	164	1,2-3,0 Nm extra slim 1	58	Kraftform XXL	19
Kraftform Kompakt 60 RA	178	Kraftform Kompakt VDE 16 Universal 1	62	Kraftform XXL 2	20
Kraftform Kompakt 60 RA Imperial	178	Kraftform Kompakt VDE 17 extra slim 1	61	Kraftform XXL 3	20
Kraftform Kompakt 60 Stainless	163	Kraftform Kompakt VDE 17 Universal 1	61	ME 1	84
Kraftform Kompakt 60 Stainless Imperial	163	Kraftform Kompakt VDE 18 Imperial 1	60	Rack Kraftform	30
Kraftform Kompakt 60 Torque	162	Kraftform Kompakt VDE 18 Universal 1	59	Rack Kraftform Micro	30
Kraftform Kompakt 62	165	Kraftform Kompakt VDE 18 Universal 2	60	Stubby Set 1	24
Kraftform Kompakt 70 Allround	166	Kraftform Kompakt VDE 60 i	65	Stubby Set 2	25
Kraftform Kompakt 71 Security	166	Kraftform Kompakt VDE 60 iS	65	Stubby Set 3	25
Kraftform Kompakt 96 VK 6,3	68	Kraftform Kompakt VDE 62 i	65	Stubby Set TX 1	25
Kraftform Kompakt 97 VK 8,1	68	Kraftform Kompakt VDE 62 i PH/S	66	Tool-Check 1 SB	126
Kraftform Kompakt 98 DK	68	Kraftform Kompakt VDE 62 iS	66	Tool-Check Automotive 1	126
Kraftform Kompakt 99 FL	68	Kraftform Kompakt VDE 62 iS PH/S	66	Tool-Check PLUS	125
Kraftform Kompakt H 1	171	Kraftform Kompakt VDE 64 i	68	Tool-Check PLUS Imperial	125
Kraftform Kompakt M 1	172	Kraftform Kompakt VDE 65 i	66	Wera 2go 1	183
Kraftform Kompakt Micro 11 Electronics 1	36	Kraftform Kompakt VDE 65 i PZ/S	66	Wera 2go 2	183
Kraftform Kompakt Micro 11 ESD 1	47	Kraftform Kompakt VDE 65 iS	66	Wera 2go 2 XL	184
Kraftform Kompakt Micro 11 Universal 1	36	Kraftform Kompakt VDE 65 iS PZ/S	67	Wera 2go 3	184
Kraftform Kompakt Micro 20 ESD 1	46	Kraftform Kompakt VDE 67 i TORX®	67	Wera 2go 4	184
Kraftform Kompakt Micro 21 ESD 1	46	Kraftform Kompakt VDE 67 iS TORX®	67	Wera 2go 5	185
Kraftform Kompakt Pistol RA	179	Kraftform Kompakt VDE 68 i	67	Wera 2go 6	185
Kraftform Kompakt Pistol RA 4	179	Kraftform Kompakt VDE 68 iS	67	Wera 2go 7	185
Kraftform Kompakt SH 1	173	Kraftform Kompakt VDE 7 Imperial 1	63	Wera Star	29
Kraftform Kompakt SH 2	173	Kraftform Kompakt VDE 7 Universal 1	62	Wheel Impaktor C Set 1	114
Kraftform Kompakt Stubby 1	168	Kraftform Kompakt VDE 7 Universal 2	63	Zyklus Hybrid Set	108
Kraftform Kompakt Stubby ESD 1	47	Kraftform Kompakt W 1	169		



Wera Werkzeuge GmbH
Korzterter Straße 21-25
42349 Wuppertal



+49 / (0)202 / 40 45 - 0

Fax: +49 / (0)202 / 40 45 - 276

E-Mail: info@wera.de



WERA TOOLS IBERICA S.L.
C./Mogoda, 1-5 (Edificio Nodus)

Pno. Ind. Can Salvatella

E - 08210 Barberà del Vallès / Barcelona

+34/93/72 91 - 240

Fax: +34/93/22 97 - 241

E - Mail: ventas@weraspain.com



Wera Tools Finland Oy
Karhumaentie 3
01530 Vantaa



+358 45 206 9556

E-Mail: ahokas@wera.de



Wera Outillages S.A.S.
13, rue Ampère
F - 67500 Haguenau



+33 9 72 61 16 52

E - Mail: info@wera-outillages.fr



Wera Tools (UK) Ltd.
Railway View
Clay Cross
Chesterfield
S45 9FR

+44 (0)1246 / 27 77 56

Fax: +44 (0)1246 / 27 33 35

E-Mail: queries@wera-tools.co.uk



Wera Tools Inc.
4129 Harvester Rd, Unit H
Burlington, Ontario
Canada, L7L 5M3



1-800-267-55 41

E-Mail: info@weratools.com



Wera Tools Inc.
4129 Harvester Rd, Unit H
Burlington, Ontario
Canada, L7L 5M3



1-800-267-55 41

E-Mail: info@weratools.com



NL - Centrale regio
Gerard Kluck

+31 / 65 28 52 622

E-Mail: kluck@wera.de

NL - Noord
Frederik Koning

+31 / 615 26 36 97

E-Mail: koning@wera.de

NL - Zuid
Wouter Steijvers

+31 / 65 28 50 162

E-Mail: steijvers@wera.de



Wera Tools Inc.
4129 Harvester Rd, Unit H
Burlington, Ontario
Canada, L7L 5M3



1-800-267-55 41

E-Mail: info@weratools.com



Wera Tools Japan G.K



+81 70 4813 1142

E - Mail: frank.yang@wera.de

Mentions légales

Sous réserve de modifications techniques.

Reproduction – même partielle – uniquement avec le consentement écrit de la société Wera Werkzeuge GmbH.

Édition F 2020

Imprimé en Allemagne

Sigles et marques utilisés :

ACR	Phillips Screw Company
ASSY	Adolf Würth GmbH & Co. KG
AW	Adolf Würth GmbH & Co. KG
HIOS	Totsu, Katsuyuki
Microstix	OSG System Products Co. Ltd.
Phillips Recess	Phillips Screw Company
Pozidriv	registered trademark for Phillips Screw Company in Canada, Mexico and in the USA; for Trifast plc in the UK
PZ	registered trademark for Phillips Screw Company in Canada, Mexico and in the USA
PZ1, PZ2, PZ3	registered trademark in the USA for Phillips Screw Company
Robertson	British Robertson S.L.U.
SDS plus	Robert Bosch GmbH
SIT	Adolf Würth GmbH & Co. KG
SPAX	SPAX International GmbH & Co. KG
T-STAR plus	SPAX International GmbH & Co. KG
TORQ-SET	Phillips Screw Company
TORX	Acument Intellectual Properties, LLC, Troy, Mich., US
TORX PLUS	Acument Intellectual Properties, LLC, Troy, Mich., US
TRI-WING	Phillips Screw Company

Nous nous réservons le droit de modifier à tout moment et sans préavis l'ensemble des indications portées dans ce catalogue relativement aux caractéristiques des produits, modèles et versions. Nous declinons toute responsabilité pour les fautes ou erreurs d'impression.



Contactez-nous

Wera Outillages S.A.S. France
13, rue Ampère
F - 67500 Haguenau

Téléphone : +33 9 72 61 16 52
E-Mail : info@wera-outillages.fr

Wera Werkzeuge GmbH · Allemagne
Korzarter Straße 21-25
D-42349 Wuppertal

Phone: +49 (0) 202 / 40 45-0
Fax: +49 (0) 202 / 40 45 276
E-Mail: info@wera.de

Internet:
www.wera.de

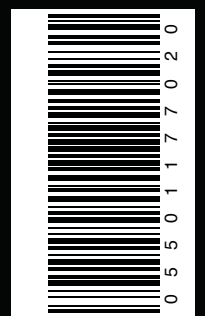

FR 05 501177 020 - 0052570 - 01